

Neukirchener Elektro Gesellschaft **NEG**



**LED Katalog 2022**

## Produktübersicht

### LED-Panele, Einlege- und Einbauleuchten - ab Seite 6



Q mit Motiv - S. 6

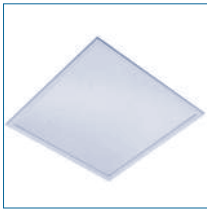

LED-Panele - S. 8

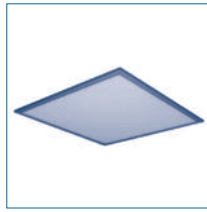

Q - S. 9

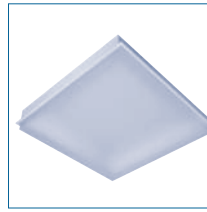

PB-VM - S. 10

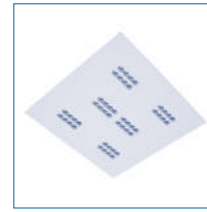

Declan-Einbau - S. 11

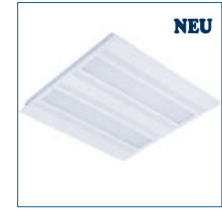

IDRA II - S. 12



PBM-PAR - S. 12



INL - S. 13

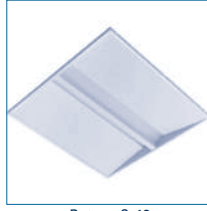

Baten - S. 13

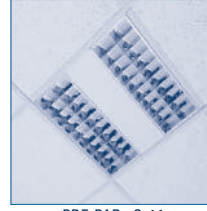

PBE-PAR - S. 14



PBE-ASY - S. 15



PB-H-PAR - S. 16



LIN-H-PAR - S. 17



Profil 80-R - S. 18



PBE-MPRIS/OPAL - S. 19



IP54

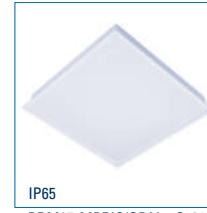

IP65



IP65

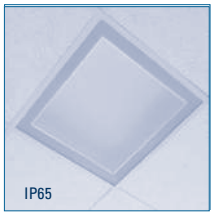

PBE65-BC-OPAL - S. 23



PBE54/65-OPAL - S. 24

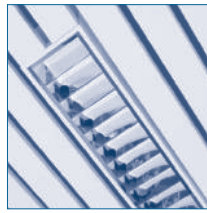

PME-... - S. 25



PBM54-MPRIS/OPAL - S. 20

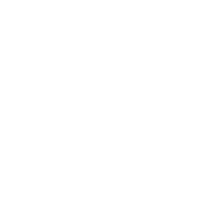

PBM65-MPRIS/OPAL - S. 21



PBE65-BC-UGR - S. 22

### Anbau-, Pendel- und Lichtbandleuchten - ab Seite 26

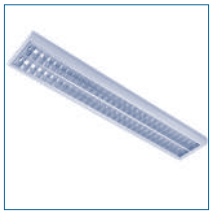

LLX - S. 26

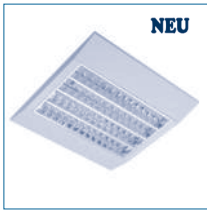

UNIE-PAR - S. 27



ARES - S. 28

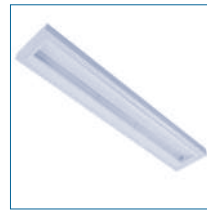

ARES-ASY - S. 29



QN-DI - S. 30



FLY - S. 31

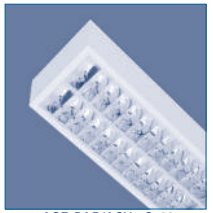

ASE-PAR/ASY - S. 32



ASE-DI - S. 33

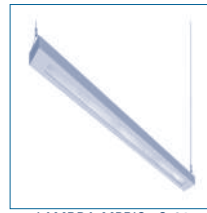

LAMBDA-MPRIS - S. 34

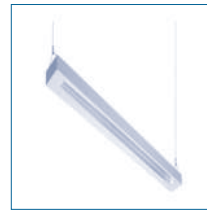

LAMBDA-ASY - S. 35



LINM - S. 36

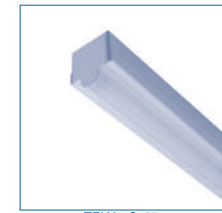

TELX - S. 37

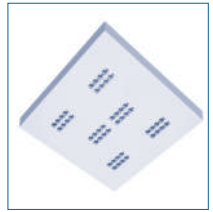

Declan-Anbau - S. 38



Profil 80 - S. 39

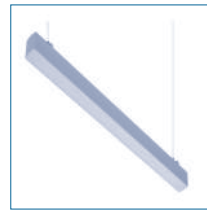

ACELIN-DIR - S. 40

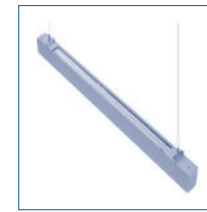

ACELIN-DIR/INDIR - S. 41

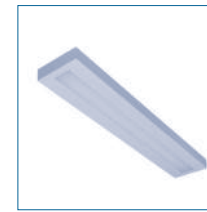

G - S. 42

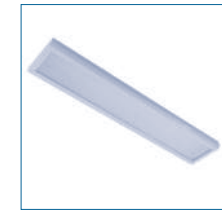

ESO - S. 43



IP65

ASE65-BC-UGR - S. 44



IP65

ASE65-BC - S. 45



IP54

ASE54-PAR - S. 46



IP54

ASE54-MPRIS/OPAL - S. 47

## Produktübersicht

### Stehleuchte - Seite 48

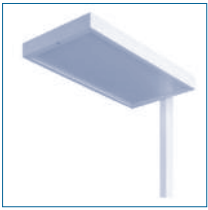

Brean - S. 48

### Downlights - ab Seite 49



EDL - S. 49



SPMI - S. 50



Thubau Einbau - S. 51



Prettus II - S. 52

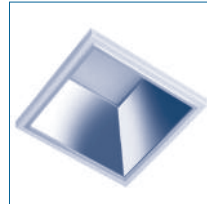

Noviel II - S. 53

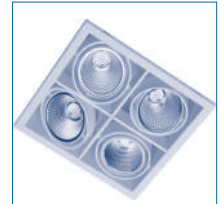

Zipar - quadratisch - S. 54

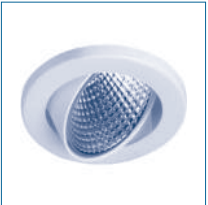

Zipar - rund - S. 55



Zipar - drehbar - S. 55



ESD - S. 56

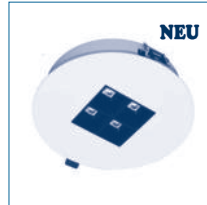

SPMDO - S. 57



SPMN - S. 58

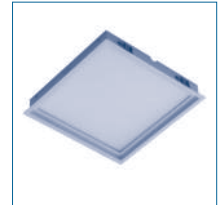

SPMS - S. 58

### Decken- und Wandleuchten - ab Seite 59



SPMP - S. 59

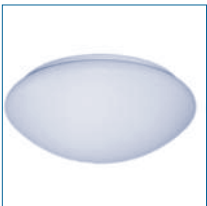

BRBS - S. 60



Sabik - S. 61



Wasat - S. 62

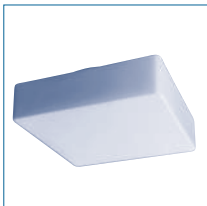

Thabit - S. 63



Thuban - ab S. 64



Thuban R - ab S. 67



Kule - S. 69

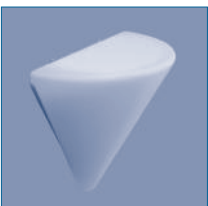

Glasleuchten - ab S. 70



Hausnummernleuchte - S. 74

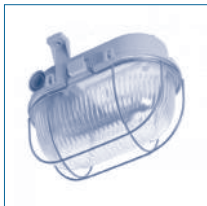

Universal I - S. 75



Universal II - S. 75

### Wannenleuchten - ab Seite 76



Beltr - S. 76



Beltr - S. 77



Plast H - S. 78



Plast SI1 - S. 79



Linea - S. 80



Atik - S. 81



Inno PC/ABS - ab S. 82

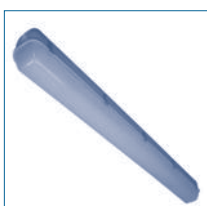

PL - S. 84



Prifura PC - S. 85

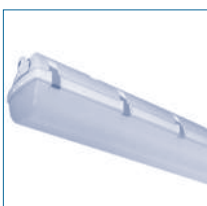

Prifura Temperatur - S. 86

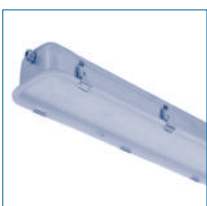

Perun II - S. 87

## Produktübersicht

### EX-geschützte und vandalensichere Leuchten - ab Seite 88



EX-Leuchte Kunststoff - S. 88



EX-Leuchte Stahlblech - S. 89



Vandal I - S. 90



Vandal II - S. 91



Vandal III - S. 92



Rohrleuchte - S. 93

### Sporthallenleuchten - ab Seite 94

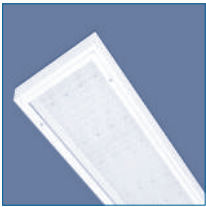

SPO-PB/ABL-LS - ab S. 94



SPO-PB/ABL-MPRIS - ab S. 96



SPO-PB/ABL-LB - ab S. 98



SPO-PB/ABL-RS - ab S. 100

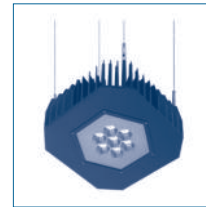

Grafias - S. 102



ASM65 Sport - S. 103

### Hallenbeleuchtung - ab Seite 104

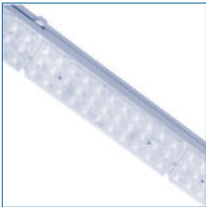

Prestige - ab S. 104



ASE40-R - S. 106

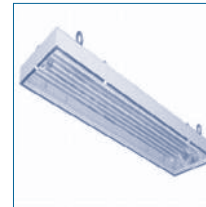

ASM65 - S. 107



HTS - S. 108



HTS II + V - S. 109

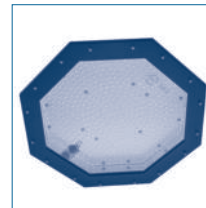

Beid II - S. 110



HTS-L Temp - S. 111



RX - S. 112



HTS Deko - S. 113

### Außenfluter - ab Seite 114

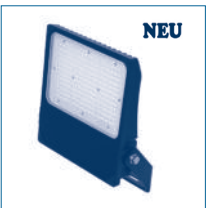

Capri Fluter - S. 114



LED-Fluter V - S. 116



PIX II - S. 117



PIX V - S. 118



Planstrahler I - S. 119

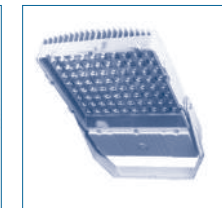

Planstrahler II - S. 119

### Straßenleuchten - ab Seite 120



Torcus S+M+L - ab S. 120



Keaton S+M - ab S. 124



Dalya S+M - ab S. 126



Megin M - S. 128



Semai - S. 129



LV-Ledos - S. 130



Tegmen IV - S. 131

## Produktübersicht

### Downlights Außenbereich - ab Seite 132

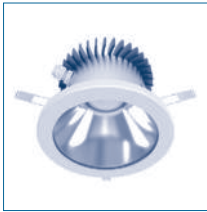

DL170 IP65 - S. 132



DLK255 - S. 132



DLN190 - S. 133



Box - S. 133

### Pollerleuchten - ab Seite 134



Lois II - S. 134

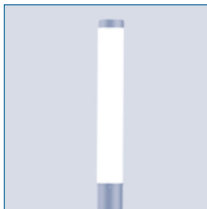

Stele I - S. 135

### Desinfektionsleuchten - ab Seite 136



Steril I - S. 136



Steril II - S. 137



Steril III - S. 137

### Arbeitsplatzleuchten - ab Seite 138



Arbeitsplatzleuchte I - S. 138



Arbeitsplatzleuchte II - S. 139



Arbeitsplatzleuchte III - S. 139



Verladeleuchte - S. 140

### Mastaufsatztraversen, Mastausleger, Wandeckausleger, Zubehör - ab Seite 141



TRA2x - S. 141

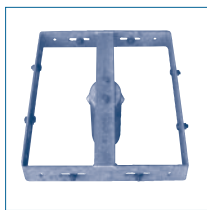

TRA4x - S. 142



MAS76-2x - S. 143

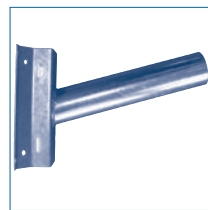

WAE - S. 144



WA - S. 144

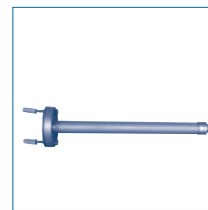

WAL-E1 - S. 144



TRA-D500 - S. 144



ECK-A15 - S. 145

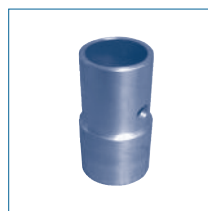

R76/60 - S. 145



E60/76 - S. 145



Kranset 400 - S. 145

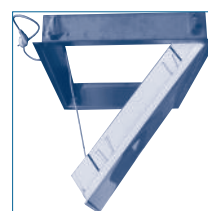

REVISION-635 - S. 146

## LED-Panele

### Q mit Motiv



**LED-Panel mit Motiv** zum Einlegen, Einbauen, Anbauen oder Abpendeln (Zubehör einzeln bestellbar).

#### Leuchtenkörper:

Rahmen Alu-Natur, Abdeckung aus PMMA-Metacrylat opal, Entblendung durch seitliche Lichteinspeisung über der Scheibe.

#### LED-Einheit:

50.000 h Lebensdauer bei Lichtstromerhalt von 80 % (L80B10), CRI ≥ 80.

Bestellnummer	Leistung	A x B x H1/2	R x S	kg
<b>Anbau-/Einlege-/Pendelleuchten - 622 x 622</b>				
QP5A625/700SKY	34W 4100lm 5300K	622 x 622 x 15/60	200-555 x 580	5,9
QP5A625/700SKY-DA	34W 4100lm 5300K Dali dimmbar	622 x 622 x 15/60	200-555 x 580	5,9

Bestellnummer	Lieferbar gegen Aufpreis
51009913	Anbaumagnet (4 Stück je Panel nötig) - EVG muss in die Gipskartondecke eingelegt werden
ANBAU-625	Anbaurahmen weiß - für 622 x 622 Panel, Maße 628 x 628 x 48
EINBAU-625	Einbaurahmen weiß - in Gipskartondecke deckenbün. für 622 x 622 Panel, Ausschnitt 645 x 645
M600	Ausführung für Moduldecke 600 (595 x 595 x 15)
RAL9003	Alu-Rahmen Farbton weiß RAL9003
SKY-WUNSCH	Motiv nach Vorlage (Bilddatei min. 300dpi) für 622 x 622 Panel - Aufpreis pro Datei zu „SKY“
SUS-16	Pendelsatz - 4 Seile 1 m, 1 Baldachin weiß, ohne Zuleitung

Die verschiedenen Motive beinhalten 1-12 Panele, wovon jede Nummer ein Panel ergibt. Es kann eine beliebige Anzahl gewählt werden. Durch den 2,5 cm breiten Rahmen erfolgt kein nahtloser Übergang.

**Viele weitere Motive sind auf Anfrage lieferbar.**

**Auf Wunsch können eigene Motive (druckbare Bilddatei nötig) gegen Aufpreis verwendet werden.**

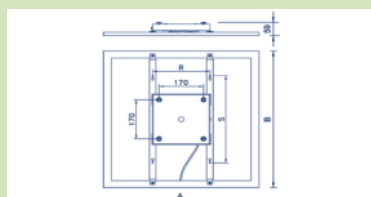

SUS-16



Anbaumagnet



Sky 01 (1-6 Leuchten)



Sky 03 (1-6 Leuchten)

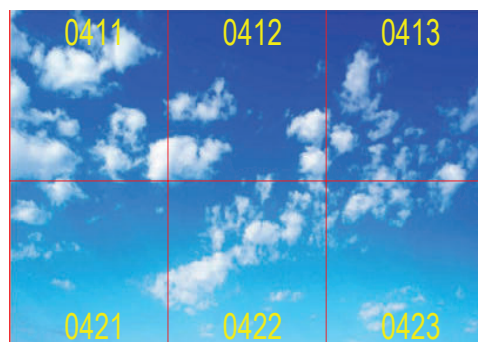

Sky 04 (1-6 Leuchten)



Sky 32 (1-6 Leuchten)

**Deckenbündige Montage in Gipskartondecken ist mit einem Einbaurahmen möglich.**

**LED-Panele**

**Q mit Motiv**

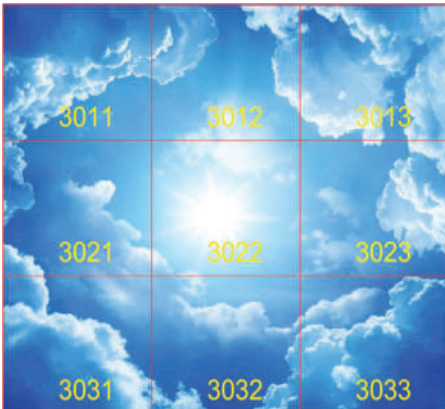

Sky 30 (1-9 Leuchten)

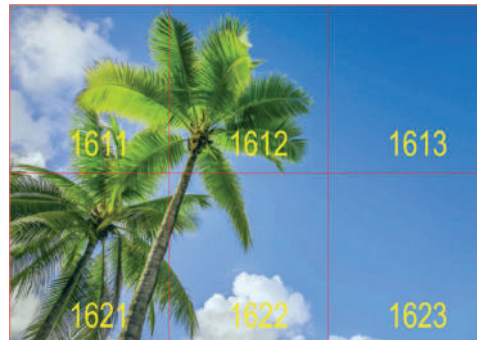

Sky 16 (1-6 Leuchten)

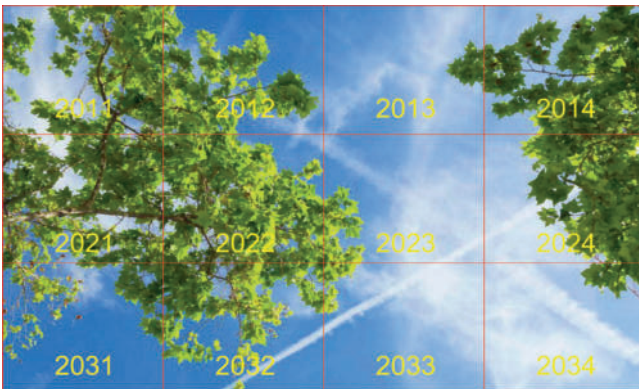

Sky 20 (1-12 Leuchten)



Sky 10 (1-12 Leuchten)

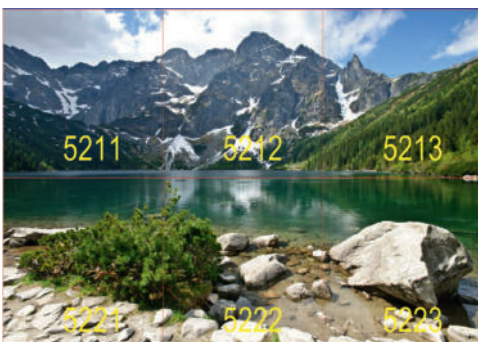

Sky 52 (1-6 Leuchten)

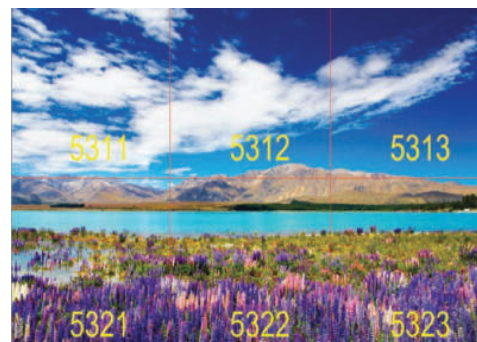

Sky 53 (1-6 Leuchten)

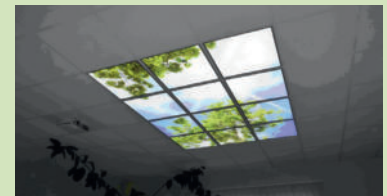
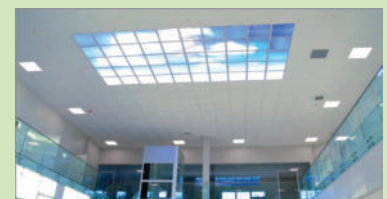

**Deckenbündige Montage in Gipskartondecken ist mit einem Einbaurahmen möglich.**

## Einlegeleuchte

### LED-Panele



Einlegeleuchte für Decken mit sichtbaren Tragschienen im Achsmaß 625 mm.  
Für Anbau- oder Einbaumontage ist ein Auf- oder Einbaurahmen optional bestellbar.

#### Leuchtenkörper:

Rahmen aus weiß lackiertem Aluminium, Abdeckung aus PMMA-Metacrylat, **opal oder mikroprismatisch Bildschirmarbeitsplatztauglich UGR ≤ 19** blendfrei durch seitliche Lichteinspeisung über der Scheibe.

#### LED-Einheit:

50.000 h Lebensdauer bei Lichtstromerhalt von 80 % (L80B20), CRI ≥ 80 (CRI ≥ 90 auf Anfrage).

#### Opale Abdeckung:

L	Bestellnummer	Leistung	Ersatz für	A x B x C	kg
	<b>Quadratisch - 620 x 620</b>				
L	M625-OPAL-4000-3K	40W 3800lm 3000K	4 x 14/18W	620 x 620 x 10	4,0
L	M625-OPAL-4000-4K	38W 3800lm 4000K	4 x 14/18W	620 x 620 x 10	4,0

#### Mikroprismatischer Diffuser UGR ≤ 19:

L	Bestellnummer	Leistung	Ersatz für	A x B x C	kg
	<b>Quadratisch - 620 x 620</b>				
	M625-MPRIS-4000-3K	32W 3500lm 3000K	4 x 14/18W	620 x 620 x 10	4,0
L	M625-MPRIS-4000-4K	32W 3700lm 4000K	4 x 14/18W	620 x 620 x 10	4,0
	M625-MPRIS-4500-3K	42W 4200lm 3000K	-	620 x 620 x 10	4,0
L	M625-MPRIS-4500-4K	42W 4400lm 4000K	-	620 x 620 x 10	4,0
	M625-MPRIS-5000-3K	49W 5500lm 3000K	4 x 24W	620 x 620 x 10	4,0
	M625-MPRIS-5000-4K	49W 5700lm 4000K	4 x 24W	620 x 620 x 10	4,0
	<b>Langfeld - 1195 x 295</b>				
	M1200-MPRIS-4000-3K	32W 3400lm 3000K	2 x 36W	1195 x 295 x 10	5,0
L	M1200-MPRIS-4000-4K	32W 3600lm 4000K	2 x 36W	1195 x 295 x 10	5,0
	M1200-MPRIS-6000-3K	57W 6200lm 3000K	2 x 54W	1195 x 295 x 10	5,0
L	M1200-MPRIS-6000-4K	57W 6400lm 4000K	2 x 54W	1195 x 295 x 10	5,0

>>> L = Lagertyp

Bestellnummer	Lieferbar gegen Aufpreis	L x B x H
DA	EVG dimmbar DALI	-
ANBAU-625	Anbaurahmen weiß für M625 Panel	628 x 628 x 48
ANBAU-1200x300	Anbaurahmen weiß für 1200 x 300 Panel	1203 x 303 x 48
EINBAU-625	Einbaurahmen weiß für Gipskartondecke, Ausschnitt 645 x 645	660 x 660 x 88
EINBAU-1200x300	Einbaurahmen weiß für Gipskartondecke, Ausschnitt 1220 x 320	1235 x 335 x 88
M600	Ausführung für Moduldecke 600	595 x 595 x 10
R-M625/M600	Reduzierrahmen für M625 Decke für M600 Einlegel., Stahlblech weiß	-

**Lichtfarben 5700, 6500K, RGBW und tunable white auf Anfrage lieferbar.**  
**Langfeld auch für Modul 625 lieferbar.**

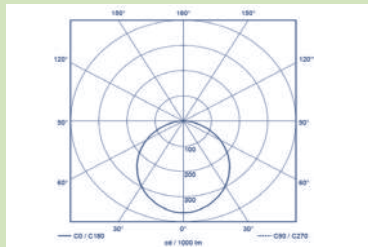
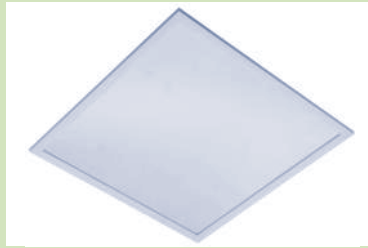
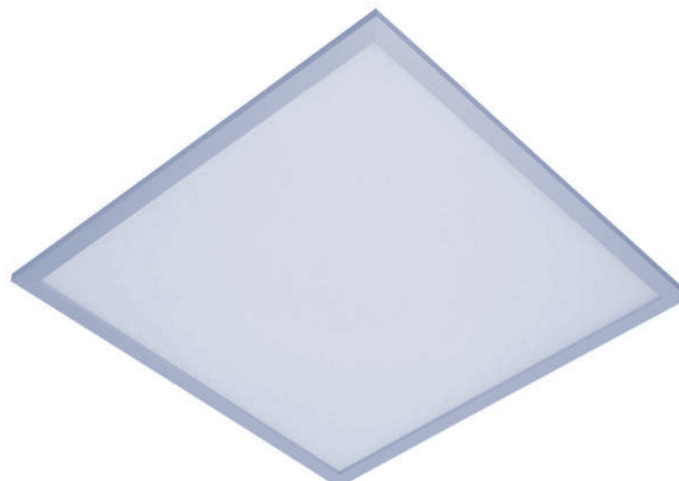

opal

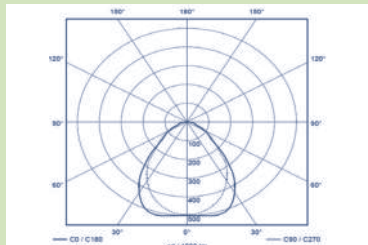

UGR<19

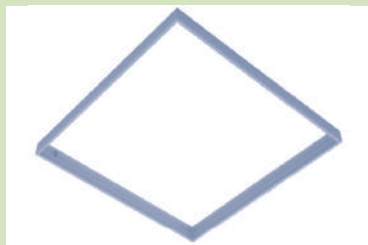

Aufbaurahmen



## LED-Panel Universal

**Q**



Universell einsetzbares LED-Panel zum Einlegen, Einbauen, Anbauen oder Abpendeln (Zubehör einzeln bestellbar).

### Leuchtenkörper:

Rahmen Alu-Natur, Abdeckung aus PMMA-Metacrylat opal, Entblendung durch seitliche Lichteinspeisung über der Scheibe.

### LED-Einheit:

50.000 h Lebensdauer bei Lichtstromerhalt von 80 % (L80B10), CRI ≥ 80.

**Lichtfarbe 5300K auf Anfrage lieferbar.**

L	Bestellnummer	Leistung	Ersatz für	A x B x H1/2	R x S	kg
<b>Anbau-/Einlege-/Pendelleuchten - 622 x 622</b>						
	QP2A625/700	34W 4100lm 2900K	4 x 14/18W	622 x 622 x 15/60	200-555 x 580	5,9
L	QP4A625/700	34W 4100lm 4000K	4 x 14/18W	622 x 622 x 15/60	200-555 x 580	5,9
	QP2A625/1050	52W 5800lm 2900K	4 x 24W	622 x 622 x 15/60	200-555 x 580	5,9
L	QP4A625/1050	52W 5800lm 4000K	4 x 24W	622 x 622 x 15/60	200-555 x 580	5,9
<b>Anbau-, Pendelleuchten - 296 x 296</b>						
L	QP2E600/250	9W 700lm 2900K	-	296 x 296 x 15/60	-	2,2
L	QP4E600/250	9W 700lm 4000K	-	296 x 296 x 15/60	-	2,2
	QP2E600/700	23W 2000lm 2900K	-	296 x 296 x 15/60	-	2,2
	QP4E600/700	23W 2000lm 4000K	-	296 x 296 x 15/60	-	2,2
<b>Anbau-, Pendelleuchten - 596 x 296</b>						
L	QP2B600/350	17W 1800lm 2900K	2 x 14/18W	596 x 296 x 15/60	200-530 x 255	3,6
L	QP4B600/350	17W 1800lm 4000K	2 x 14/18W	596 x 296 x 15/60	200-530 x 255	3,6
<b>Anbau-, Pendelleuchten - 1196 x 296</b>						
	QP2C600/700	35W 4000lm 2900K	2 x 36W	1196 x 296 x 15/60	450-900 x 255	5,9
	QP4C600/700	35W 4000lm 4000K	2 x 36W	1196 x 296 x 15/60	450-900 x 255	5,9
	QP2C600/1050	54W 5650lm 2900K	2 x 54W	1196 x 296 x 15/60	450-900 x 255	5,9
	QP4C600/1050	54W 5650lm 4000K	2 x 54W	1196 x 296 x 15/60	450-900 x 255	5,9
<b>Anbau-, Pendelleuchten - 1196 x 596</b>						
	QP2D600/1400	70W 8500lm 2900K	3 x 36W	1196 x 596 x 15/60	450-900 x 580	12,0
L	QP4D600/1400	70W 8500lm 4000K	3 x 36W	1196 x 596 x 15/60	450-900 x 580	12,0
	QP2D600/2100	111W 12500lm 2900K	4 x 36W	1196 x 596 x 15/60	450-900 x 580	12,0
	QP4D600/2100	111W 12500lm 4000K	4 x 36W	1196 x 596 x 15/60	450-900 x 580	12,0
<b>Anbau-, Pendelleuchten - 1496 x 296</b>						
	QP2F600/1050	49W 5200lm 2900K	1 x 80W	1496 x 296 x 15/60	800-1100 x 255	7,5
	QP4F600/1050	49W 5200lm 4000K	1 x 80W	1496 x 296 x 15/60	800-1100 x 255	7,5
	QP2F600/1400	66W 6600lm 2900K	2 x 49/58W	1496 x 296 x 15/60	800-1100 x 255	7,5
L	QP4F600/1400	66W 6600lm 4000K	2 x 49/58W	1496 x 296 x 15/60	800-1100 x 255	7,5

>>> L = Lagertype

Bestellnummer	Lieferbar gegen Aufpreis	L x B x H
DA	EVG dimmbar DALI	-
51009913	Anbaumagnet - VG in Gipskartondecke eingelegt (4x M625, 8x 1200/1500)	-
ANBAU-625	Anbaurahmen weiß für M625 Panel	628 x 628 x 48
ANBAU-1200x300	Anbaurahmen weiß für 1200 x 300 Panel	1203 x 303 x 48
EINBAU-625	Einbaurahmen weiß für Gipskartondecke, Ausschnitt 645 x 645	660 x 660 x 88
EINBAU-1200x300	Einbaurahmen weiß für Gipskartondecke, Ausschnitt 1220 x 320	1235 x 335 x 88
M600	Ausführung für Moduldecke 600	595 x 595 x 15
R-M625/M600	Reduzierrahmen für M625 Decke für M600 Einlegel., Stahlblech weiß	-
SUS-16	Pendelsatz - 4 Seile 1 m, 1 Baldachin weiß, ohne Zuleitung	-
SUS-38	Y-Pendelsatz - 2 Seile 1 m, 1 Baldachin weiß, ohne Zuleitung	-
Tunable white	Lichtfarbe 2700-6500K regulierbar	-

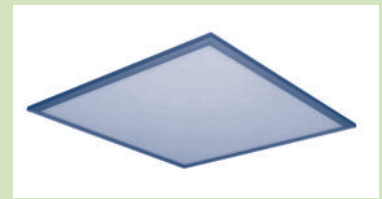

Q - Einlegeleuchte

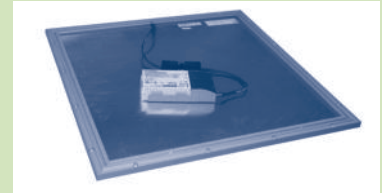

Q - Einlegeleuchte

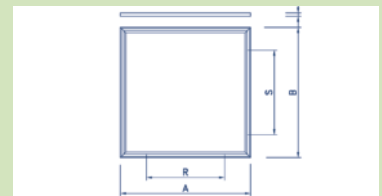

QP - Anbau-, Pendelleuchte



QP - Anbau-, Pendelleuchte

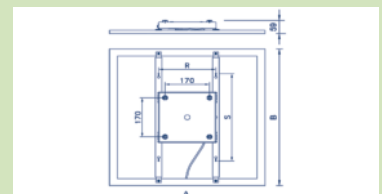

SUS-16



Anbaumagnet



**Rahmenlose Montage in Gipskartondecken ist auf Anfrage möglich.**

## Einlegeleuchte

### PB-VM



Einlegeleuchte für Decken im Achsmaß 625 mm, mit vorstehender, dekorativer Wanne.

**Einbausatz muss separat bestellt werden.**

#### Leuchtenkörper:

Stahlblech 0,6 mm, weiße Pulverlackierung RAL9003 mit thermohärtendem Polyurethanpulver, stabilisiert und UV-geschützt, Oberflächen gespült und phosphorgereinigt.

#### Abdeckung:

Opaler PMMA-Diffuser, raumseitig 25 mm vorstehend zur dekorativen Deckenaufhellung.

#### LED-Einheit:

50.000 h Lebensdauer bei Lichtstromerhalt von 80 % (L80B10), CRI ≥ 80.

Bestellnummer	Leistung	L x B x H	Ausschnitt	kg
PB-VM-OPAL40-2K	40W 3949lm 2700K	622 x 622 x 65	605 x 605	3,5
PB-VM-OPAL40-4K	40W 3949lm 4000K	622 x 622 x 65	605 x 605	3,5
PB-VM-OPAL54-2K	54W 5430lm 2700K	622 x 622 x 65	605 x 605	3,5
PB-VM-OPAL54-4K	54W 5430lm 4000K	622 x 622 x 65	605 x 605	3,5

Bestellnummer	Lieferbar gegen Aufpreis
DA	EVG dimmbar DALI
EINBAUSATZ	Einbausatz für Gipskartondecke
M600	Ausführung für Moduldecke 600

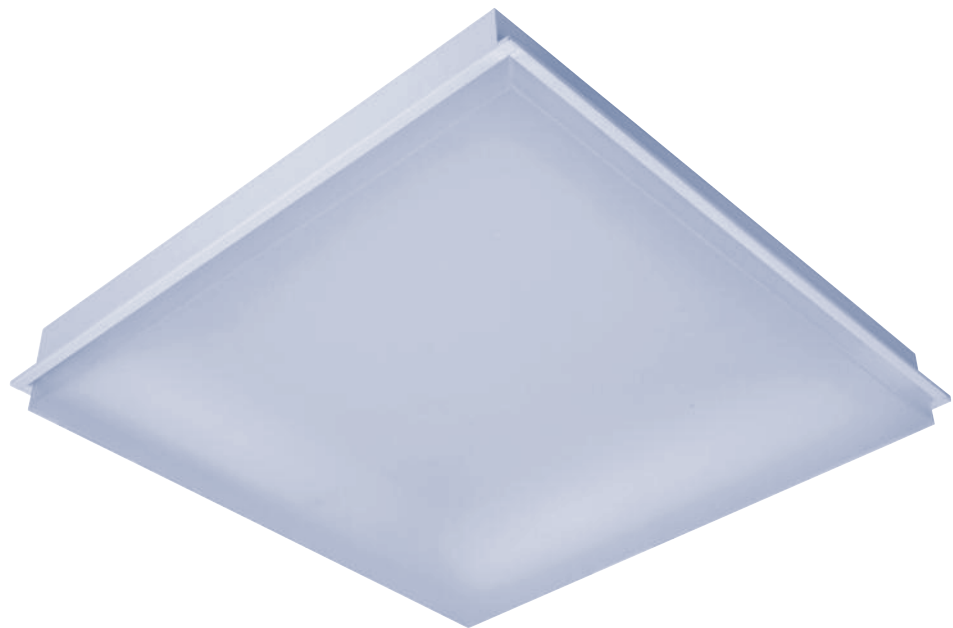
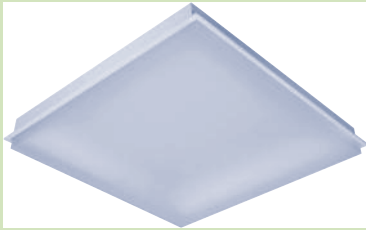

## Einlegeleuchte

### Declan-Einbau



Dekorative LED-Leuchte zum Einlegen in Decken mit sichtbaren Tragschienen in Modul 625 mit einzelnen Mikrorastern. **Leuchten für Montage in geschnittene Deckenöffnungen sind gegen Aufpreis lieferbar.**

#### Leuchtenkörper:

Stahlblech 0,6 mm, weiße Pulverlackierung RAL9003 mit thermohärtendem Polyurethanpulver, stabilisiert und UV-geschützt, Oberflächen gespült und phosphorgereinigt.

#### LED-Optik:

Durch die auf den LED-Linsen liegende mikroprismatische Abdeckung aus PMMA und den seitlich eingebauten hochglänzenden Aluminiumreflektoren wird eine Entblendung von **UGR ≤ 19** für einen hohen Sehkomfort **für Bildschirmarbeitsplätze** erreicht.

#### LED-Einheit:

50.000 h Lebensdauer bei Lichtstromerhalt von 80 % (L80B10), CRI ≥ 80.

Bestellnummer	Leistung	L x B x H	kg
<b>Quadratisch - 622 x 622</b>			
447 045	33W 3700lm 3000K	622 x 622 x 39	5,9
447 039	33W 3800lm 4000K	622 x 622 x 39	5,9
<b>Langfeld - 1245 x 310</b>			
447 033	33W 3700lm 3000K	1245 x 310 x 39	5,7
447 027	33W 3800lm 4000K	1245 x 310 x 39	5,7

Bestellnummer	Lieferbar gegen Aufpreis
3H	Akkusatz - 3h Autonomie
DA	EVG dimmbar DALI
EINBAU	Einbauversion inkl. Einbausatz
M600	Ausführung für Moduldecke 600

**Leuchte ist auch als Anbauvariante lieferbar - siehe Seite 38.**

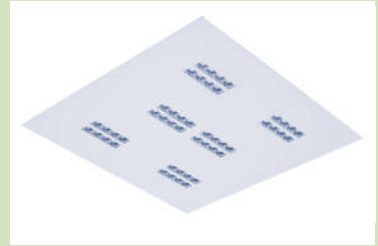
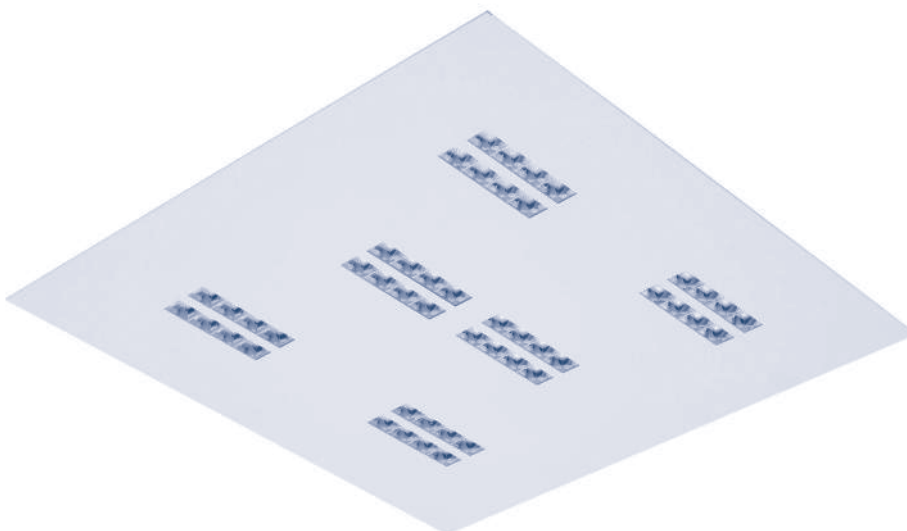

Quadratisch

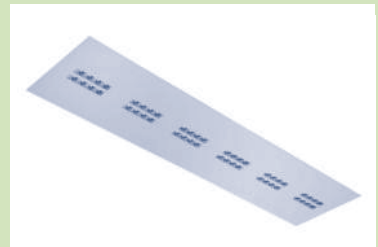

Langfeld

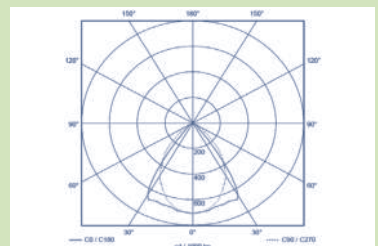
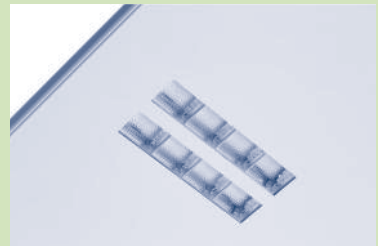

## Einlegeleuchte

### IDRA II



Einlegeleuchte für Decken im Achsmaß 625 mm.

#### Leuchtenkörper:

Stahlblech 0,6 mm glatt, weiße Pulverlackierung RAL9003 mit thermohärtendem Polyurethanpulver, stabilisiert und UV-geschützt, Oberflächen gespült und phosphorgereinigt.

#### Abdeckung:

Stahlblech weiß perforiert, mikropismatische PMMA-Scheibe (opal auf Anfrage).

#### LED-Einheit:

50.000 h Lebensdauer bei Lichtstromerhalt von 80 % (L80B10), CRI ≥ 80.

Bestellnummer	Leistung	L x B x H	Ausschnitt	kg
IDRA2-MPRIS36-3K	33W 4100lm 3000K	622 x 622 x 64	602 x 602	4,0
IDRA2-MPRIS36-4K	33W 4100lm 4000K	622 x 622 x 64	602 x 602	4,0
IDRA2-MPRIS56-3K	50W 5800lm 3000K	622 x 622 x 64	602 x 602	4,0
IDRA2-MPRIS56-4K	50W 5800lm 4000K	622 x 622 x 64	602 x 602	4,0

Bestellnummer	Lieferbar gegen Aufpreis
DA	EVG dimmbar DALI
EINBAU	Einbauversion inkl. Einbausatz
M600	Ausführung für Moduldecke 600
OPAL	opale PMMA-Scheibe

### PBM-PAR



Einlegeleuchte für Decken im Achsmaß 625 mm.

#### Leuchtenkörper:

Stahlblech 0,6 mm glatt (perforiert gegen Aufpreis lieferbar), weiße Pulverlackierung RAL9003 mit thermohärtendem Polyurethanpulver, stabilisiert und UV-geschützt, Oberflächen gespült und phosphorgereinigt.

#### BAP-Raster glänzend/matt (PAR/PARM):

Doppelparabolraster aus eloxiertem Aluminium (99,85 %), hochglänzend (PAR) oder matt (PARM). Direkter Lichtaustritt, erhöhter Sehkomfort durch einen Diffuser über der LED-Einheit, **Bildschirmarbeitsplatztauglich UGR ≤ 19**.

#### LED-Einheit:

50.000 h Lebensdauer bei Lichtstromerhalt von 80 % (L80B10), CRI ≥ 80.

L	Bestellnummer	Leistung	L x B x H	Ausschnitt	kg
	<b>Quadratisch - 622 x 622 - 4 x 1 Raster</b>				
	PBM-PAR35C4-3K	27W 3300lm 3000K	622 x 622 x 52	602 x 602	5,1
	PBM-PAR35C4-4K	27W 3300lm 4000K	622 x 622 x 52	602 x 602	5,1
	PBM-PAR40C4-3K	37W 4300lm 3000K	622 x 622 x 52	602 x 602	5,1
L	PBM-PAR40C4-4K	37W 4300lm 4000K	622 x 622 x 52	602 x 602	5,1
	<b>Langfeld - 1246 x 310 - 2 x 1 Raster</b>				
	PBM-PAR35CC2-3K	27W 3300lm 3000K	1246 x 310 x 52	1226 x 290	5,1
	PBM-PAR35CC2-4K	27W 3300lm 4000K	1246 x 310 x 52	1226 x 290	5,1
	PBM-PAR40CC2-3K	37W 4300lm 3000K	1246 x 310 x 52	1226 x 290	5,1
	PBM-PAR40CC2-4K	37W 4300lm 4000K	1246 x 310 x 52	1226 x 290	5,1

>>> L = Lagertyp

Bestellnummer	Lieferbar gegen Aufpreis
DA	EVG dimmbar DALI
EINBAU	Einbauversion inkl. Einbausatz
M600	Ausführung für Moduldecke 600

## Mildes Licht

### INL



Einlegeleuchte mit **indirekter Lichtverteilung** für Decken im Achsmaß 625 mm.

**Leuchtenkörper:**

Stahlblech 0,6 mm, weiße Pulverlackierung RAL9003 mit thermohärtendem Polyurethanpulver, stabilisiert und UV-geschützt, Oberflächen gespült und phosphorgereinigt.

**LED-Einheit:**

50.000 h Lebensdauer bei Lichtstromerhalt von 80 % (L80B10), CRI ≥ 80.

**Abdeckung:**

Reflektor weiß, perforiert.

Bestellnummer	Beschreibung	L x B x H	Ausschnitt	kg
INL38-3K	32W 2750lm 3000K	622 x 622 x 97	602 x 602	5,0
INL38-4K	32W 2750lm 4000K	622 x 622 x 97	602 x 602	5,0
INL56-3K	50W 3800lm 3000K	622 x 622 x 97	602 x 602	5,0
INL56-4K	50W 3800lm 4000K	622 x 622 x 97	602 x 602	5,0

Bestellnummer	Lieferbar gegen Aufpreis
542141	Einbausatz
DA	EVG dimmbar DALI
M600	Ausführung für Moduldecke 600



### Baten



Formschöne Einlegeleuchte Mildes Licht mit schmalem, opalisiertem Diffusor aus PMMA.

**Leuchtenkörper:**

Stahlblech 0,6 mm, weiße Pulverlackierung RAL9003 mit thermohärtendem Polyurethanpulver, stabilisiert und UV-geschützt, Oberflächen gespült und phosphorgereinigt.

**Abdeckung:**

Reflektor weiß, perforiert.

**LED-Einheit:**

50.000 h Lebensdauer bei Lichtstromerhalt von 80 % (L80B20), CRI ≥ 80.

Bestellnummer	Leistung	L x B x H	Ausschnitt	kg
420 015	32W 3200lm 3000K	622 x 622 x 70	-	4,5
420 021	32W 3300lm 4000K	622 x 622 x 70	-	4,5

Bestellnummer	Lieferbar gegen Aufpreis
DA	EVG dimmbar DALI
EINBAU	Einbauversion inkl. Einbausatz
M600	Ausführung für Moduldecke 600

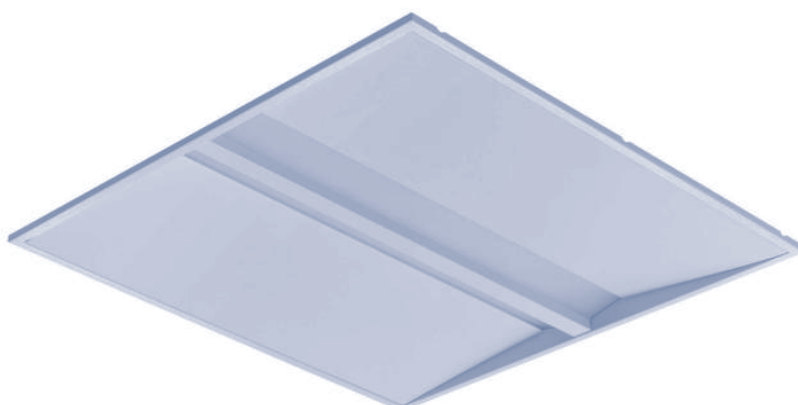
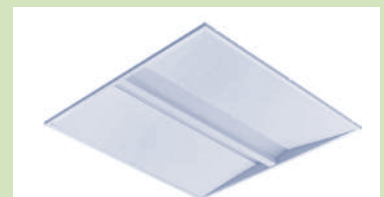

## Einbauleuchte

### PBE-PAR



Einbauleuchte in vier verschiedenen Maßen für Bildschirmarbeitsplätze.

#### Leuchtenkörper:

Stahlblech 0,6 mm glatt, weiße Pulverlackierung RAL9003 mit thermohärtendem Polyurethanpulver, stabilisiert und UV-geschützt, Oberflächen gespült und phosphorgereinigt.

#### Raster:

**BAP-Raster** (Doppelparabollamellen) aus eloxiertem Aluminium (99,85%) Miro 4, glänzend (matt auf Anfrage). Direkter Lichtaustritt, Leuchtdichtebegrenzung von  $\leq 1000 \text{ cd/m}^2$  oberhalb von einem Ausstrahlungswinkel von  $60^\circ$  - **Bildschirmarbeitsplatztauglich UGR  $\leq 19$** .

#### LED-Einheit:

50.000 h Lebensdauer bei Lichtstromerhalt von 90 % (L90B10), CRI  $\geq 80$ .

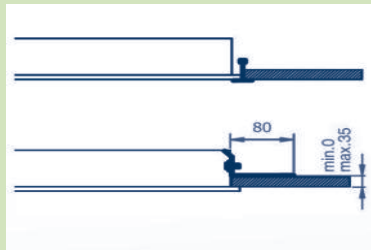
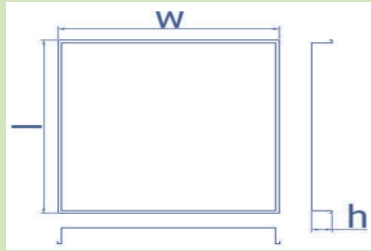
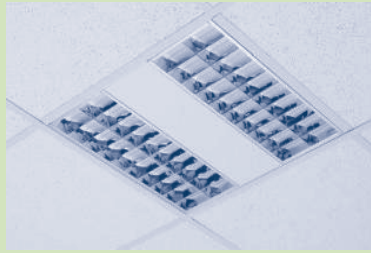

Bestellnummer	Leistung	l x w x h	Ausschnitt	kg
<b>Quadratisch - 620 x 620</b>				
PBE-PAR38Q-3K	38W 4780lm 3000K	620 x 620 x 57	605 x 605	4,0
PBE-PAR38Q-4K	38W 4780lm 4000K	620 x 620 x 57	605 x 605	4,0
PBE-PAR57Q-3K	57W 6820lm 3000K	620 x 620 x 57	605 x 605	4,0
PBE-PAR57Q-4K	57W 6820lm 4000K	620 x 620 x 57	605 x 605	4,0
<b>Langfeld - 1245 x 308</b>				
PBE-PAR38M-3K	38W 4955lm 3000K	1245 x 308 x 57	1230 x 295	4,0
PBE-PAR38M-4K	38W 4955lm 4000K	1245 x 308 x 57	1230 x 295	4,0
PBE-PAR57M-3K	57W 7110lm 3000K	1245 x 308 x 57	1230 x 295	4,0
PBE-PAR57M-4K	57W 7110lm 4000K	1245 x 308 x 57	1230 x 295	4,0
<b>Langfeld - 1245 x 620</b>				
PBE-PAR58M-3K	58W 7365lm 3000K	1245 x 620 x 57	1230 x 605	7,0
PBE-PAR58M-4K	58W 7365lm 4000K	1245 x 620 x 57	1230 x 605	7,0
PBE-PAR98M-3K	98W 11870lm 3000K	1245 x 620 x 57	1230 x 605	7,0
PBE-PAR98M-4K	98W 11870lm 4000K	1245 x 620 x 57	1230 x 605	7,0
<b>Langfeld - 1545 x 308</b>				
PBE-PAR37L-3K	37W 4895lm 3000K	1545 x 308 x 57	1530 x 295	9,0
PBE-PAR37L-4K	37W 4895lm 4000K	1545 x 308 x 57	1530 x 295	9,0
PBE-PAR75L-3K	75W 9180lm 3000K	1545 x 308 x 57	1530 x 295	9,0
PBE-PAR75L-4K	75W 9180lm 4000K	1545 x 308 x 57	1530 x 295	9,0

Bestellnummer	Lieferbar gegen Aufpreis
DA	EVG dimmbar DALI
EINBAUSATZ-E	Einbausatz 4 Winkel
M600	Ausführung für Moduldecke 600



## Einbauleuchte

### PBE-ASY



Einbauleuchte mit asymmetrischer Lichtverteilung zur Beleuchtung von Tafeln.

#### Leuchtenkörper:

Stahlblech 0,6 mm, weiße Pulverlackierung RAL9003 mit thermohärtendem Polyurethanpulver, stabilisiert und UV-geschützt, Oberflächen gespült und phosphorgereinigt.

#### Abdeckung:

Reflektor asymmetrisch aus mattem Aluminium.

#### LED-Einheit:

50.000 h Lebensdauer bei Lichtstromerhalt von 90 % (L90B10), CRI ≥ 80.

Bestellnummer	Leistung	l x w x h	Ausschnitt	kg
<b>Langfeld - 1245 x 187</b>				
PBE-ASY32M-4K	32W 3085lm 4000K	1245 x 187 x 60	1230 x 170	4,6
PBE-ASY42M-4K	42W 4000lm 4000K	1245 x 187 x 60	1230 x 170	4,6
<b>Langfeld - 1545 x 187</b>				
PBE-ASY39L-4K	39W 3856lm 4000K	1545 x 187 x 60	1530 x 170	5,7
PBE-ASY52L-4K	52W 5000lm 4000K	1545 x 187 x 60	1530 x 170	5,7

Bestellnummer	Lieferbar gegen Aufpreis
DA	EVG dimmbar DALI
EINBAUSATZ-E	Einbausatz 4 Winkel
M600	Ausführung für Moduldecke 600

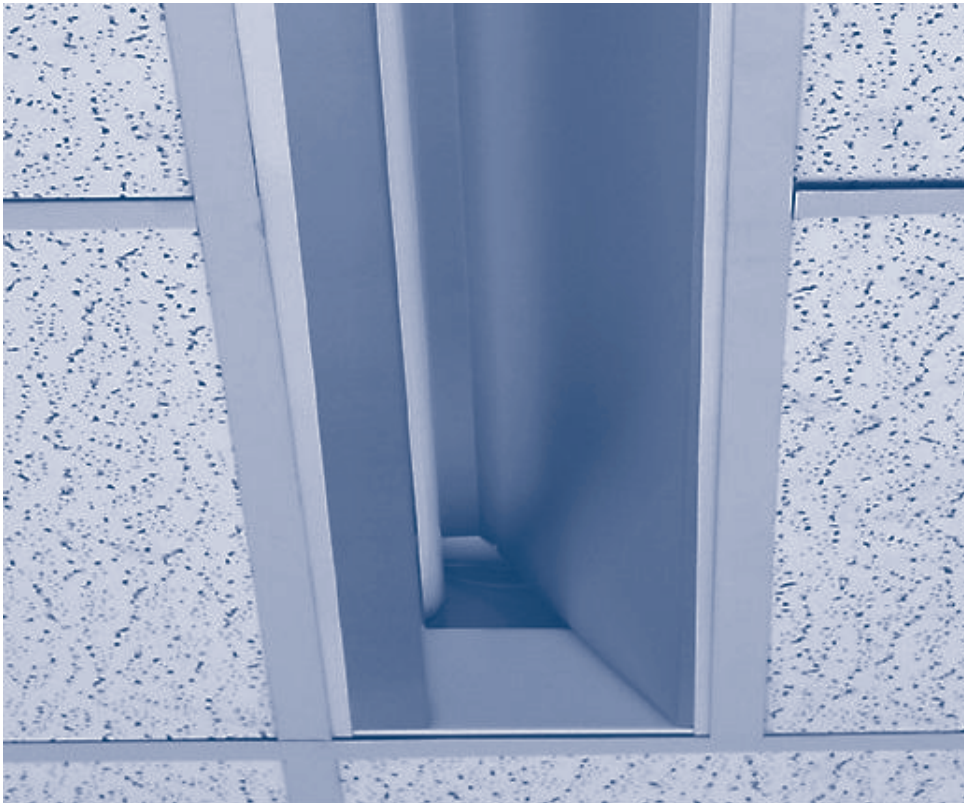
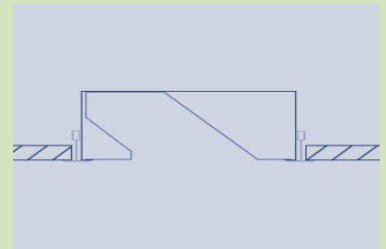
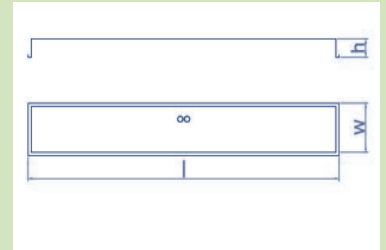
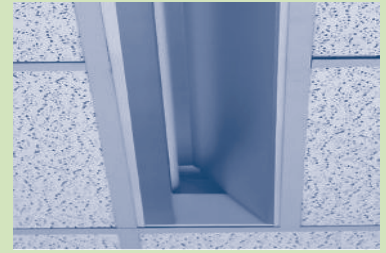

## Einbauleuchte

### PB-H-PAR



Einbauleuchte für Decken mit gesägten Einbauöffnungen. **Einbausatz ist im Lieferumfang enthalten.**

#### Leuchtenkörper:

Stahlblech 0,6 mm, weiße Pulverlackierung RAL9003 mit thermohärtendem Polyurethanpulver, stabilisiert und UV-geschützt, Oberflächen gespült und phosphorgereinigt, Durchgangsklemme 3 x 2,5 mm<sup>2</sup>.

#### Raster:

**BAP-Raster** (Doppelparabollamellen) aus eloxiertem Aluminium (99,85%) matt. Direkter Lichtaustritt, **Bildschirmarbeitsplatztauglich UGR ≤ 19** - Leuchtdichtebegrenzung von ≤ 1000 cd/m<sup>2</sup> oberhalb von einem Ausstrahlungswinkel von 60°.

#### LED-Einheit:

50.000 h Lebensdauer bei Lichtstromerhalt von 80 % (L80B10), CRI ≥ 80.

Bestellnummer	Leistung	L x B x H	Ausschnitt	kg
<b>Langfeld - 1200 x 112</b>				
411 013	16W 2200lm 3000K	1200 x 112 x 61	1180 x 100	2,3
411 011	16W 2300lm 4000K	1200 x 112 x 61	1180 x 100	2,3
411 009	31W 4000lm 3000K	1200 x 112 x 61	1180 x 100	2,3
411 015	31W 4200lm 4000K	1200 x 112 x 61	1180 x 100	2,3
<b>Langfeld - 1500 x 112</b>				
411 007	37W 4850lm 3000K	1500 x 112 x 61	1480 x 100	2,8
411 003	37W 5100lm 4000K	1500 x 112 x 61	1480 x 100	2,8
411 001	48W 6250lm 3000K	1500 x 112 x 61	1480 x 100	2,8
411 005	48W 6550lm 4000K	1500 x 112 x 61	1480 x 100	2,8

Bestellnummer	Lieferbar gegen Aufpreis
DA	EVG dimmbar DALI
RAL	RAL-Farbe nach Wahl

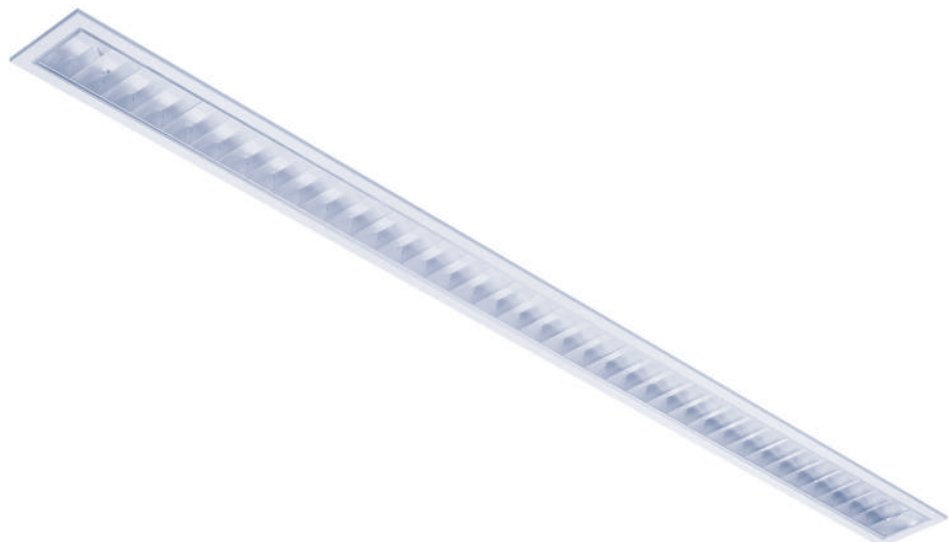



## Lichtband-Einbauleuchte

### LIN-H-PAR



Einbauleuchte als Lichtbandausführung für Decken mit gesägten Einbauöffnungen. **Einbausatz ist im Lieferumfang enthalten.**

#### Leuchtenkörper:

Stahlblech 0,6 mm, weiße Pulverlackierung RAL9003 mit thermohärtendem Polyurethanpulver, stabilisiert und UV-geschützt, Oberflächen gespült und phosphorgereinigt, Durchgangsklemme 3 x 2,5 mm<sup>2</sup>.

#### Raster:

**BAP-Raster** (Doppelparabollamellen) aus eloxiertem Aluminium (99,85%) matt. Direkter Lichtaustritt, **Bildschirmarbeitsplatztauglich UGR ≤ 19** - Leuchtdichtebegrenzung von ≤ 1000 cd/m<sup>2</sup> oberhalb von einem Ausstrahlungswinkel von 60°.

#### LED-Einheit:

50.000 h Lebensdauer bei Lichtstromerhalt von 80 % (L80B10), CRI ≥ 80.

Anfangsleuchte	Mittelleuchte	Endleuchte	Leistung	L x B x H	Ausschnitt	kg
<b>Langfeld - 1185/1170 x 112</b>						
301 017	301 022	301 020	16W 2200lm 3000K	1185 (1170) x 112 x 61	1170 x 100	2,3
301 009	301 014	301 012	16W 2300lm 4000K	1185 (1170) x 112 x 61	1170 x 100	2,3
301 001	301 006	301 004	31W 4000lm 3000K	1185 (1170) x 112 x 61	1170 x 100	2,3
301 025	301 030	301 028	31W 4200lm 4000K	1185 (1170) x 112 x 61	1170 x 100	2,3
<b>Langfeld - 1485/1470 x 112</b>						
301 057	301 062	301 060	37W 4850lm 3000K	1485 (1470) x 112 x 61	1470 x 100	2,8
301 033	301 038	301 036	37W 5100lm 4000K	1485 (1470) x 112 x 61	1470 x 100	2,8
301 049	301 054	301 052	48W 6250lm 3000K	1485 (1470) x 112 x 61	1470 x 100	2,8
301 041	301 046	301 044	48W 6550lm 4000K	1485 (1470) x 112 x 61	1470 x 100	2,8

→ **Mittelleuchten sind 15 mm kürzer als die Endleuchten (siehe Angabe in Klammern).**

Bestellnummer	Lieferbar gegen Aufpreis
3H	Akkusatz - 3h Autonomie
DA	EVG dimmbar DALI
RAL	RAL-Farbe nach Wahl

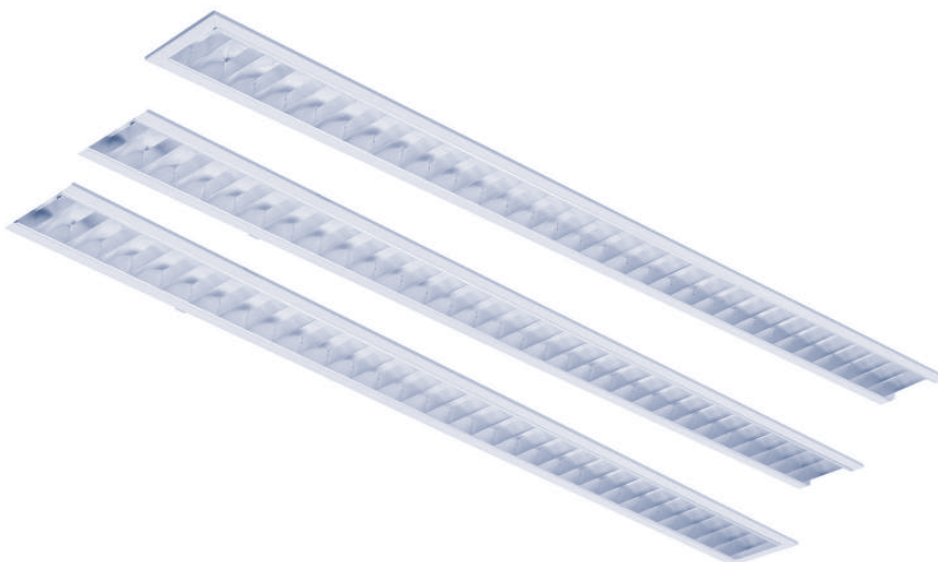
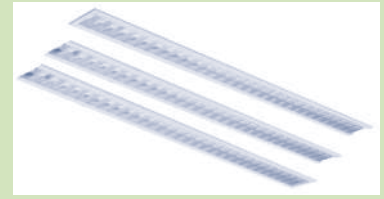

### Profil 80-R



Aluprofil als Einzel- oder Lichtbandeinbauleuchte für Decken mit gesägten Einbauöffnungen. **Einbausatz ist im Lieferumfang enthalten.**

#### Leuchtenkörper:

Aluminiumprofil RAL9006, Abdeckung aus PMMA-Metacrylat satiniert oder mikroprismatisch.

#### LED-Einheit:

50.000 h Lebensdauer bei Lichtstromerhalt von 80 % (L80B10), CRI ≥ 80.

Bestellnummer	Leistung	L x B x H	Ausschnitt	kg
<b>L = 601</b>				
4410.2200/830	14W 1450lm 3000K	601 x 97 x 74	590 x 84	1,7
4410.2200/840	14W 1450lm 4000K	601 x 97 x 74	590 x 84	1,7
<b>L = 882</b>				
4410.3300/830	21W 2200lm 3000K	882 x 97 x 74	870 x 84	2,2
4410.3300/840	21W 2200lm 4000K	882 x 97 x 74	870 x 84	2,2
<b>L = 1163</b>				
4410.4400/830	28W 2800lm 3000K	1163 x 97 x 74	1150 x 84	2,7
4410.4400/840	28W 2800lm 4000K	1163 x 97 x 74	1150 x 84	2,7
4410.8000/830	51W 5600lm 3000K	1163 x 97 x 74	1150 x 84	2,7
4410.8000/840	51W 5600lm 4000K	1163 x 97 x 74	1150 x 84	2,7
<b>L = 1444</b>				
4410.5500/830	34W 3800lm 3000K	1444 x 97 x 74	1430 x 84	3,7
4410.5500/840	34W 3800lm 4000K	1444 x 97 x 74	1430 x 84	3,7
4410.10000/830	64W 6400lm 3000K	1444 x 97 x 74	1430 x 84	3,7
4410.10000/840	64W 6400lm 4000K	1444 x 97 x 74	1430 x 84	3,7

Bestellnummer	Lieferbar gegen Aufpreis
DA	EVG dimmbar DALI
MPRIS	Abdeckung mikroprismatisch
RAL	RAL-Farbe nach Wahl

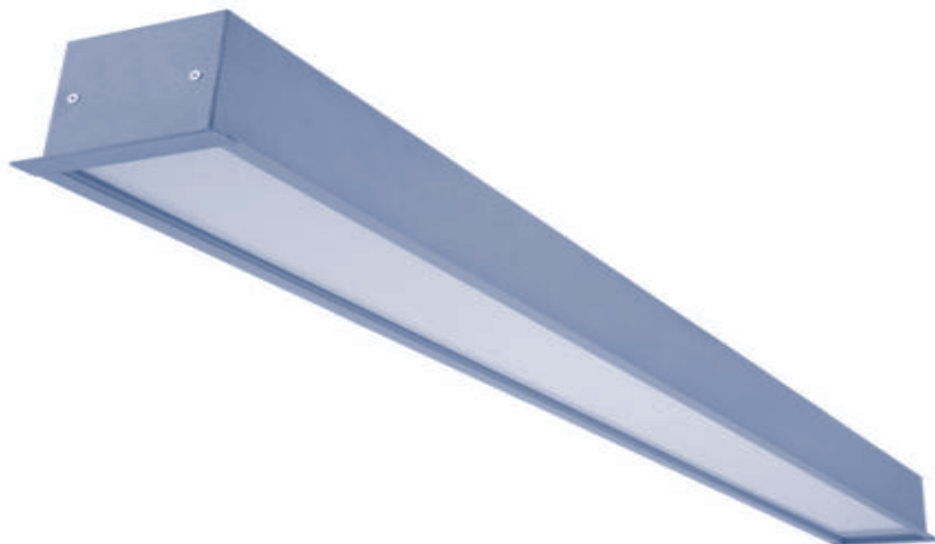
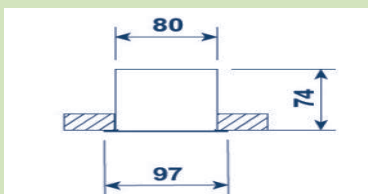
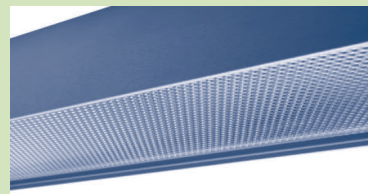
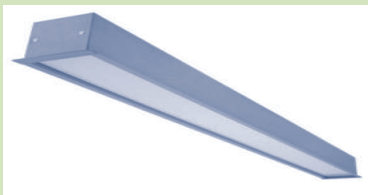

## Einbauleuchte

### PBE-MPRIS/OPAL



Universelle Einbauleuchten für Decken im Achsmaß 625 mm mit sichtbaren Tragschienen und für Gipskartondecken. **Einbausatz muß separat bestellt werden.**

#### Leuchtenkörper:

Stahlblech 0,6 mm, weiße Pulverlackierung RAL9003 mit thermohärtendem Polyurethanpulver, stabilisiert und UV-geschützt, Oberflächen gespült und phosphorgereinigt, Durchgangsklemme 2,5 mm<sup>2</sup>.

#### Abdeckung:

Abdeckung aus PMMA-Metacrylat **mikroprismatisch Bildschirmarbeitsplatztauglich UGR ≤ 19** (Prismen außenliegend) **oder opal**, deckenbündig.

#### LED-Einheit:

50.000 h Lebensdauer bei Lichtstromerhalt von 90 % (L90B10), CRI ≥ 80.

Bestellnummer	Leistung	MPRIS	OPAL	l x w x h	Ausschnitt	kg
<b>Quadratisch - 620 x 620</b>						
PBE-...-32Q-3K	32W 3000K	3433lm	4161lm	620 x 620 x 75	610 x 610	5,5
PBE-...-32Q-4K	32W 4000K	3433lm	4161lm	620 x 620 x 75	610 x 610	5,5
PBE-...-53Q-3K	53W 3000K	5689lm	6896lm	620 x 620 x 75	610 x 610	5,5
PBE-...-53Q-4K	53W 4000K	5689lm	6896lm	620 x 620 x 75	610 x 610	5,5
<b>Langfeld - 1245 x 308</b>						
PBE-...-32M-3K	32W 3000K	2938lm	3561lm	1245 x 308 x 75	1235 x 295	6,0
PBE-...-32M-4K	32W 4000K	2938lm	3561lm	1245 x 308 x 75	1235 x 295	6,0
PBE-...-53M-3K	53W 3000K	4869lm	5902lm	1245 x 308 x 75	1235 x 295	6,0
PBE-...-53M-4K	53W 4000K	4869lm	5902lm	1245 x 308 x 75	1235 x 295	6,0
<b>Langfeld - 1245 x 620</b>						
PBE-...-64M-3K	64W 3000K	6531lm	7917lm	1245 x 620 x 75	1235 x 610	10,0
PBE-...-64M-4K	64W 4000K	6531lm	7917lm	1245 x 620 x 75	1235 x 610	10,0
PBE-...-106M-3K	106W 3000K	11555lm	14007lm	1245 x 620 x 75	1235 x 610	10,0
PBE-...-106M-4K	106W 4000K	11555lm	14007lm	1245 x 620 x 75	1235 x 610	10,0
<b>Langfeld - 1545 x 308</b>						
PBE-...-40L-3K	40W 3000K	3672lm	4451lm	1545 x 308 x 75	1535 x 295	7,5
PBE-...-40L-4K	40W 4000K	3672lm	4451lm	1545 x 308 x 75	1535 x 295	7,5
PBE-...-54L-3K	54W 3000K	5568lm	6749lm	1545 x 308 x 75	1535 x 295	7,5
PBE-...-54L-4K	54W 4000K	5568lm	6749lm	1545 x 308 x 75	1535 x 295	7,5

Bestellnummer	Lieferbar gegen Aufpreis
3H	Akkusatz - 3h Autonomie
DA	EVG dimmbar DALI
EINBAUSATZ-E	Einbausatz für Gipskartondecke
E-E	2 Schaltkreise (nicht für jede Wattage)
M600	Ausführung für Moduldecke 600

**Beispiel Bestellnummer: PBE-MPRIS-53Q-4K**

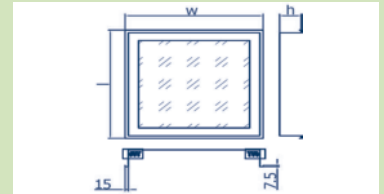

## Einbauleuchte - höhere Schutzart

### PBM54-MPRIS/OPAL



Einlegeleuchte **IP54 raumseitig** (Abdichten zur Decke bauseits!) für Decken im Achsmaß 625 mm mit sichtbaren Tragschienen. Für Gipskartondecken muss ein **Einbaurahmen separat bestellt werden**.  
**Leuchten entsprechen dem IFS-Food Standard/EU-Richtlinie 1935/2004.**

#### Leuchtenkörper:

Stahlblech 0,6 mm, weiße Pulverlackierung RAL9003 mit thermohärtendem Polyurethanpulver, stabilisiert und UV-geschützt, Oberflächen gespült und phosphorgereinigt, Durchgangsklemme 2,5 mm<sup>2</sup>.

#### Abdeckung:

Abdeckung aus PMMA-Metacrylat **opal oder mikropismatisch**, deckenbündig.

#### LED-Einheit:

50.000 h Lebensdauer bei Lichtstromerhalt von 80 % (L80B10), CRI ≥ 80.

L	Bestellnummer	Leistung	Ersatz für	L x B x H	kg
	<b>Quadratisch - 622 x 622</b>				
	PBM54-...OPAL/MPRIS-24Q-3K	23W 3100lm 3000K	3 x 14/18W	622 x 622 x 90	2,6
	PBM54-...OPAL/MPRIS-24Q-4K	23W 3100lm 4000K	3 x 14/18W	622 x 622 x 90	2,6
	PBM54-...OPAL/MPRIS-32Q-3K	32W 4100lm 3000K	4 x 14/18W	622 x 622 x 90	2,6
L	PBM54-...OPAL/MPRIS-32Q-4K	32W 4100lm 4000K	4 x 14/18W	622 x 622 x 90	2,6
	PBM54-...OPAL/MPRIS-55Q-3K	55W 6500lm 3000K	4 x 24W	622 x 622 x 90	2,6
	PBM54-...OPAL/MPRIS-55Q-4K	55W 6500lm 4000K	4 x 24W	622 x 622 x 90	2,6
	<b>Langfeld - 1246 x 310</b>				
	PBM54-...OPAL/MPRIS-24M-3K	23W 2900lm 3000K	-	1246 x 310 x 90	2,8
	PBM54-...OPAL/MPRIS-24M-4K	23W 2900lm 4000K	-	1246 x 310 x 90	2,8
	PBM54-...OPAL/MPRIS-32M-3K	32W 3900lm 3000K	2 x 28/36W	1246 x 310 x 90	2,8
	PBM54-...OPAL/MPRIS-32M-4K	32W 3900lm 4000K	2 x 28/36W	1246 x 310 x 90	2,8
	PBM54-...OPAL/MPRIS-44M-3K	44W 5000lm 3000K	-	1246 x 310 x 90	2,8
	PBM54-...OPAL/MPRIS-44M-4K	44W 5000lm 4000K	-	1246 x 310 x 90	2,8
	PBM54-...OPAL/MPRIS-57M-3K	57W 6900lm 3000K	2 x 54W	1246 x 310 x 90	2,8
	PBM54-...OPAL/MPRIS-57M-4K	57W 6900lm 4000K	2 x 54W	1246 x 310 x 90	2,8

>>> L = Lagertyp

Bestellnummer	Lieferbar gegen Aufpreis
DA	EVG dimmbar DALI
ANBAU-625-PBM54	Anbaurahmen weiß für PBM65 625x625 Einlegeleuchte, LxBxH=655 x 655 x 110
ANBAU-1250-PBM54	Anbaurahmen weiß für PBM65 1245x310 Einlegeleuchte, LxBxH=1279 x 344 x 110
EINBAU-625	Einbaurahmen - in Gipskartondecke deckenbündig für 622 x 622 Panel, Ausschnitt 645 x 645
EINBAU-1220x320	Einbaurahmen, in Gipskartondecke deckenbündig für 1246 x 310, Ausschnitt 1270x345
M600	Ausführung für Moduldecke 600

**Beispiel Bestellnummer: PBM54-OPAL-24Q-4K**

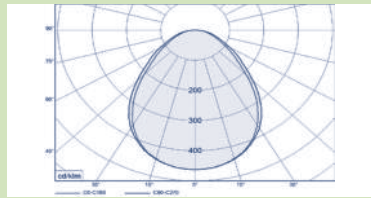

mikropismatisch

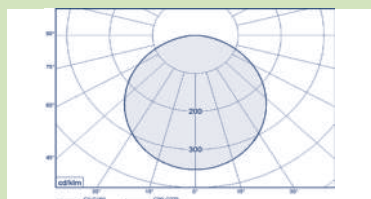

opal

## Einbauleuchte - höhere Schutzart

### PBM65-MPRIS/OPAL



Einlegeleuchte mit geschlossenem Gehäuse IP65 für Küchen und Reinnräume. Für Gipskartondecken muss ein Einbaurahmen separat bestellt werden. Die Abdichtung zur Decke muss bauseits erfolgen. Leuchten entsprechen dem IFS-Food Standard/EU-Richtlinie 1935/2004.

#### Leuchtenkörper:

Stahlblech 0,6 mm, weiße Pulverlackierung RAL9003 mit thermohärtendem Polyurethanpulver, stabilisiert und UV-geschützt, Oberflächen gespült und phosphorgereinigt, Durchgangsklemme 2,5 mm<sup>2</sup>.

#### Abdeckung:

Abdeckung aus PMMA-Metacrylat opal oder mikroprismatisch, deckenbündig.

#### LED-Einheit:

50.000 h Lebensdauer bei Lichtstromerhalt von 80 % (L80B10), CRI ≥ 80 (CRI ≥ 90 auf Anfrage).

L	Bestellnummer	Leistung	Ersatz für	L x B x H	kg
	<b>Quadratisch - 622 x 622</b>				
	PBM65-...OPAL/MPRIS-23Q-3K	23W 3200lm 3000K	3 x 14W/3 x 18W	622 x 622 x 85	5,0
	PBM65-...OPAL/MPRIS-23Q-4K	23W 3200lm 4000K	3 x 14W/3 x 18W	622 x 622 x 85	5,0
	PBM65-...OPAL/MPRIS-32Q-3K	32W 4200lm 3000K	4 x 14W/4 x 18W	622 x 622 x 85	5,0
L	PBM65-...OPAL/MPRIS-32Q-4K	32W 4200lm 4000K	4 x 14W/4 x 18W	622 x 622 x 85	5,0
	PBM65-...OPAL/MPRIS-42Q-3K	42W 5200lm 3000K	-	622 x 622 x 85	5,0
	PBM65-...OPAL/MPRIS-42Q-4K	42W 5200lm 4000K	-	622 x 622 x 85	5,0
	PBM65-...OPAL/MPRIS-55Q-3K	55W 6900lm 3000K	4 x 24W	622 x 622 x 85	5,0
	PBM65-...OPAL/MPRIS-55Q-4K	55W 6900lm 4000K	4 x 24W	622 x 622 x 85	5,0
	<b>Langfeld - 1246 x 310</b>				
	PBM65-...OPAL/MPRIS-32M-3K	32W 4000lm 3000K	2 x 28/36W	1245 x 310 x 85	5,0
	PBM65-...OPAL/MPRIS-32M-4K	32W 4000lm 4000K	2 x 28/36W	1245 x 310 x 85	5,0
	PBM65-...OPAL/MPRIS-44M-3K	44W 5000lm 3000K	-	1245 x 310 x 85	5,0
	PBM65-...OPAL/MPRIS-44M-4K	44W 5000lm 4000K	-	1245 x 310 x 85	5,0
	PBM65-...OPAL/MPRIS-57M-3K	57W 6500lm 3000K	-	1245 x 310 x 85	5,0
	PBM65-...OPAL/MPRIS-57M-4K	57W 6500lm 4000K	-	1245 x 310 x 85	5,0

>>> L = Lagertype

Bestellnummer	Lieferbar gegen Aufpreis
DA	EVG dimmbar DALI
ANBAU-625-PBM65	Anbaurahmen weiß für PBM65 625 x 625 Einlegeleuchte, LxBxH=685 x 685 x 143
ANBAU-1250-PBM65	Anbaurahmen weiß für PBM65 1245 x 310 Einlegeleuchte, LxBxH=1300 x 364 x 143
EINBAU-625	Einbaurahmen, in Gipskartondecke deckenbündig für 622 x 622, Ausschnitt 645 x 645
EINBAU-1220x320	Einbaurahmen, in Gipskartondecke deckenbündig für 1246 x 310, Ausschnitt 1270 x 345
M600	Ausführung für Moduldecke 600

Beispiel Bestellnummer: PBM65-OPAL-32Q-4K

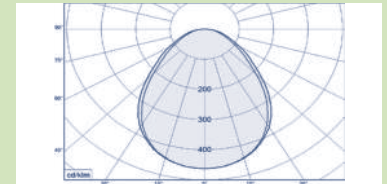

mikroprismatisch

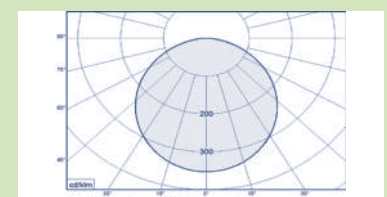

opal

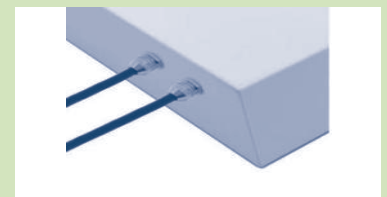

## Einbauleuchte - höhere Schutzart

### PBE65-BC-UGR



Komplett magnetisch geschlossene **Reinraumleuchte** mit Einscheibensicherheitsglas für Decken im Achsmaß 625 mm mit sichtbaren Tragschienen und für Gipskartondecken. **Einbausatz enthalten.**

#### Leuchtenkörper:

Stahlblech 0,6 mm, weiße Pulverlackierung RAL9003 mit thermohärtendem Polyurethanpulver, stabilisiert und UV-geschützt, Oberflächen gespült und phosphorgereinigt, Durchgangsklemme 2,5 mm<sup>2</sup>.

#### Glas:

Mikroprismatisches Einscheibensicherheitsglas **Bildschirmarbeitsplatztauglich UGR ≤ 19** ohne Zusatzrahmen, gehalten durch Sicherheitsstahlseile. **Glas für Arbeitsplätze mit Laser auf Anfrage lieferbar.**

#### LED-Einheit:

50.000 h Lebensdauer bei Lichtstromerhalt von 90 % (L90B10), CRI ≥ 80 (CRI ≥ 90 auf Anfrage).

Bestellnummer	Leistung	l x w x h	Ausschnitt	kg
<b>Quadratisch - 620 x 620</b>				
PBE65-BC-UGR39Q-4K	39W 4753lm 4000K	620 x 620 x 90	605 x 605	11,0
PBE65-BC-UGR54Q-4K	54W 6354lm 4000K	620 x 620 x 90	605 x 605	11,0
<b>Langfeld - 1245 x 310</b>				
PBE65-BC-UGR39M-4K	39W 4608lm 4000K	1245 x 310 x 90	1230 x 295	11,0
PBE65-BC-UGR54M-4K	54W 6111lm 4000K	1245 x 310 x 90	1230 x 295	11,0
<b>Langfeld - 1245 x 620</b>				
PBE65-BC-UGR79M-4K	79W 9506lm 4000K	1245 x 620 x 90	1230 x 605	19,0
PBE65-BC-UGR113M-4K	113W 13386lm 4000K	1245 x 620 x 90	1230 x 605	19,0
<b>Langfeld - 1545 x 310</b>				
PBE65-BC-UGR49L-4K	49W 5723lm 4000K	1545 x 310 x 90	1530 x 295	14,0
PBE65-BC-UGR99L-4K	99W 11252lm 4000K	1545 x 310 x 90	1530 x 295	14,0

Bestellnummer	Lieferbar gegen Aufpreis
3H	Akkusatz - 3h Autonomie
3K	Lichtfarbe 3000K
DA	EVG dimmbar DALI
E-E	2 Schaltkreise (nicht für jede Wattage)
LG	Einscheibenglas für Laserarbeitsplätze
M600	Ausführung für Moduldecke 600
Saugnapf	zum Öffnen der Leuchte
VSG	Verbundsicherheitsglas

Leuchten mit glarem Glas und Parabolraster auf Anfrage lieferbar.

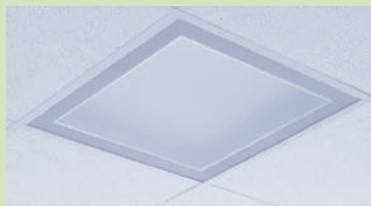
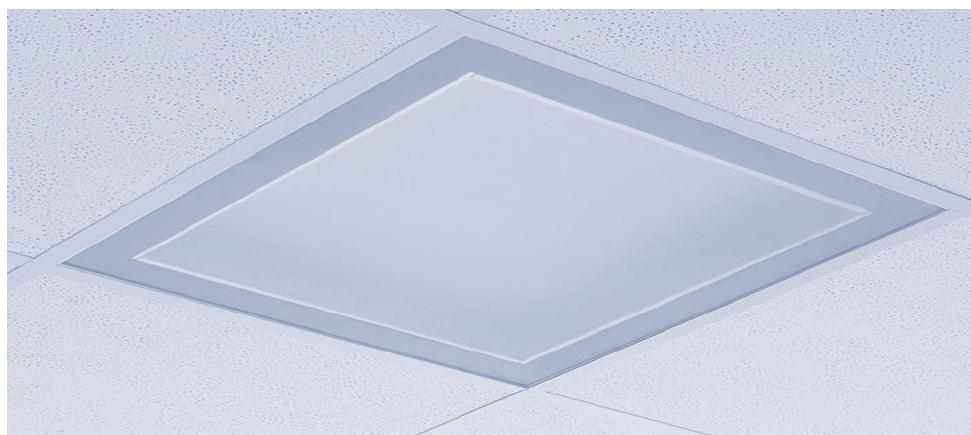

Öffnen der Leuchte (Beispiel Anbauvariante)

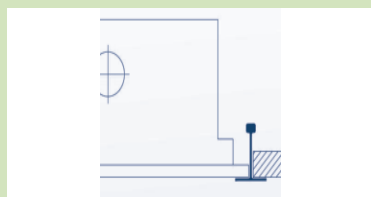
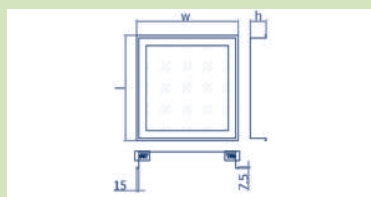

Installationsmöglichkeit 1



Installationsmöglichkeit 2

## Einbauleuchte - höhere Schutzart

### PBE65-BC-OPAL



Komplett magnetisch geschlossene **Reinraumleuchte** mit Einscheibensicherheitsglas für Decken im Achsmaß 625 mm mit sichtbaren Tragschienen und für Gipskartondecken. **Einbausatz enthalten.**

#### Leuchtenkörper:

Stahlblech 0,6 mm, weiße Pulverlackierung RAL9003 mit thermohärtendem Polyurethanpulver, stabilisiert und UV-geschützt, Oberflächen gespült und phosphorgereinigt, Durchgangsklemme 2,5 mm<sup>2</sup>.

#### Glas:

Opales Einscheibensicherheitsglas ohne Zusatzrahmen, gehalten durch Sicherheitsstahlseile.

#### LED-Einheit:

50.000 h Lebensdauer bei Lichtstromerhalt von 90 % (L90B10), CRI ≥ 80 (CRI ≥ 90 auf Anfrage).

Bestellnummer	Leistung	l x w x h	Ausschnitt	kg
<b>Quadratisch - 620 x 620</b>				
PBE65-BC39Q-4K	39W 4900lm 4000K	620 x 620 x 90	605 x 605	11,0
PBE65-BC54Q-4K	54W 6550lm 4000K	620 x 620 x 90	605 x 605	11,0
<b>Langfeld - 1245 x 310</b>				
PBE65-BC39M-4K	39W 4750lm 4000K	1245 x 310 x 90	1230 x 295	11,0
PBE65-BC54M-4K	54W 6300lm 4000K	1245 x 310 x 90	1230 x 295	11,0
<b>Langfeld - 1245 x 620</b>				
PBE65-BC79M-4K	79W 9800lm 4000K	1245 x 620 x 90	1230 x 605	19,0
PBE65-BC113M-4K	113W 13800lm 4000K	1245 x 620 x 90	1230 x 605	19,0
<b>Langfeld - 1545 x 310</b>				
PBE65-BC49L-4K	49W 5900lm 4000K	1545 x 310 x 90	1530 x 295	14,0
PBE65-BC99L-4K	99W 11600lm 4000K	1545 x 310 x 90	1530 x 295	14,0

Bestellnummer	Lieferbar gegen Aufpreis
3H	Akkusatz - 3h Autonomie
3K	Lichtfarbe 3000K
DA	EVG dimmbar DALI
E-E	2 Schaltkreise (nicht für jede Wattage)
M600	Ausführung für Moduldecke 600
Saugnapf	zum Öffnen der Leuchte
VSG	Verbundsicherheitsglas

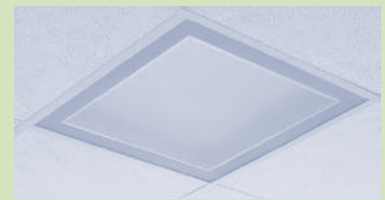

Öffnen der Leuchte (Beispiel Anbauvariante)

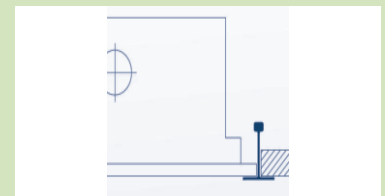
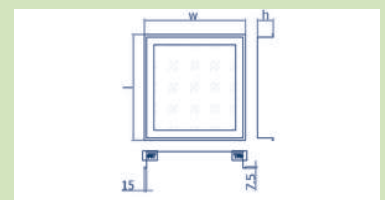

Installationsmöglichkeit 1



Installationsmöglichkeit 2

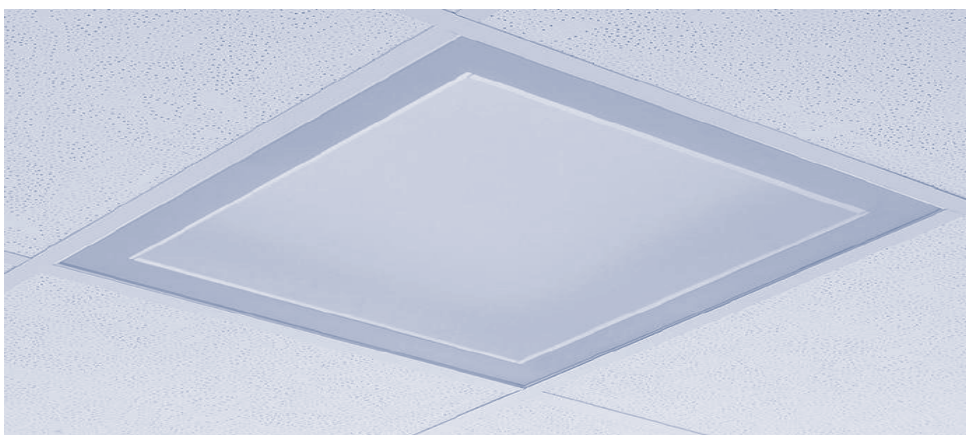

## Einbauleuchte - höhere Schutzart

### PBE54/65-OPAL



Komplett geschlossene, frontseitig verschraubte **Reinraumleuchte Schutzart IP54 oder IP65** für Decken im Achsmaß 625 mm mit sichtbaren Tragschienen und für Gipskartondecken. **Einbausatz enthalten.**

#### Leuchtenkörper:

Stahlblech 0,6 mm, weiße Pulverlackierung RAL9003 mit thermohärtendem Polyurethanpulver, stabilisiert und UV-geschützt, Oberflächen gespült und phosphorgereinigt, Durchgangsklemme 2,5 mm<sup>2</sup>.

#### Abdeckung:

Abdeckung aus PMMA-Metacrylat opal, deckenbündig. **Optional ist eine mikroprismatische Scheibe aus Kunststoff lieferbar.**

#### LED-Einheit:

50.000 h Lebensdauer bei Lichtstromerhalt von 90 % (L90B10), CRI ≥ 80 (CRI ≥ 90 auf Anfrage).

Bestellnummer	Leistung	l x w x h	Ausschnitt	kg
<b>Langfeld - 620 x 310</b>				
PBE...-OPAL17S-4K	17W 2100lm 4000K	620 x 310 x 97	605 x 295	6,0
<b>Quadratisch - 620 x 620</b>				
PBE...-OPAL39Q-4K	39W 4900lm 4000K	620 x 620 x 97	605 x 605	11,0
PBE...-OPAL54Q-4K	54W 6600lm 4000K	620 x 620 x 97	605 x 605	11,0
<b>Langfeld - 1245 x 310</b>				
PBE...-OPAL39M-4K	39W 4900lm 4000K	1245 x 310 x 97	1230 x 295	11,0
PBE...-OPAL54M-4K	54W 6600lm 4000K	1245 x 310 x 97	1230 x 295	11,0
<b>Langfeld - 1245 x 620</b>				
PBE...-OPAL79M-4K	79W 9800lm 4000K	1245 x 620 x 97	1230 x 605	19,0
PBE...-OPAL113M-4K	113W 13900lm 4000K	1245 x 620 x 97	1230 x 605	19,0
<b>Langfeld - 1545 x 310</b>				
PBE...-OPAL49L-4K	49W 6100lm 4000K	1545 x 310 x 97	1530 x 295	14,0
PBE...-OPAL99L-4K	99W 11500lm 4000K	1545 x 310 x 97	1530 x 295	14,0

Bestellnummer	Lieferbar gegen Aufpreis
3H	Akkusatz - 3h Autonomie
3K	Lichtfarbe 3000K
DA	EVG dimmbar DALI
E-E	2 Schaltkreise (nicht für jede Wattage)
M600	Ausführung für Moduldecke 600
MPRIS	Abdeckung mikroprismatisch
VSG	Verbundsicherheitsglas

**Beispiel Bestellnummer: PBE65-OPAL-54Q-4K**

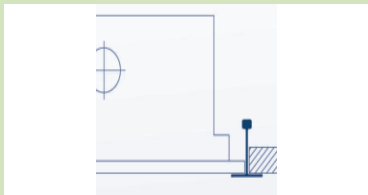
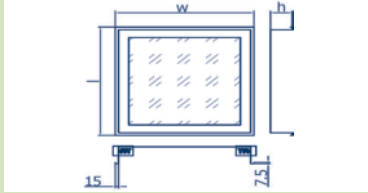

Installationsmöglichkeit 1



Installationsmöglichkeit 2



## Einbauleuchte - Modul 100

### PME-PAR/MPRIS/OPAL



Einbauleuchten für **Metallpaneldecken Modul 100**. Einbausatz enthalten.

#### Leuchtenkörper:

Stahlblech 0,6 mm, weiße Pulverlackierung RAL9003 mit thermohärtendem Polyurethanpulver, stabilisiert und UV-geschützt, Oberflächen gespült und phosphorgereinigt, Durchgangsklemme 2,5 mm<sup>2</sup>.

#### Raster:

**BAP-Raster** (Doppelparabollamellen) aus eloxiertem Aluminium (99,85%) Miro 4, glänzend (matt auf Anfrage). Direkter Lichtaustritt, Leuchtdichtebegrenzung von  $\leq 1000 \text{ cd/m}^2$  oberhalb von einem Ausstrahlungswinkel von 60° - **Bildschirmarbeitsplatztauglich UGR  $\leq 19$** .

#### Abdeckung:

Abdeckung aus PMMA-Metacrylat mikroprismatisch **Bildschirmarbeitsplatztauglich UGR  $\leq 19$**  (Prismen außenliegend), opal oder prismatisch, deckenbündig.

#### LED-Einheit:

50.000 h Lebensdauer bei Lichtstromerhalt von 90 % (L90B10), CRI  $\geq 80$  (CRI  $\geq 90$  auf Anfrage).

Bestellnummer	Leistung	l x w x h	kg
<b>BAP-Raster</b>			
PME-PAR15M-4K	15W 1800lm 4000K	1248 x 185 x 85	4,0
PME-PAR31M-4K	31W 3500lm 4000K	1248 x 285 x 85	6,5
PME-PAR32L-4K	32W 3400lm 4000K	1532 x 185 x 85	6,0
PME-PAR53L-4K	53W 5400lm 4000K	1532 x 285 x 85	7,0
<b>Mikroprismatisch</b>			
PME-MPRIS15M-4K	15W 1635lm 4000K	1248 x 185 x 85	4,0
PME-MPRIS31M-4K	31W 4080lm 4000K	1248 x 285 x 85	6,5
PME-MPRIS32L-4K	32W 3960lm 4000K	1532 x 185 x 85	6,0
PME-MPRIS53L-4K	53W 5110lm 4000K	1532 x 285 x 85	7,0
<b>Opal</b>			
PME-OPAL15M-4K	15W 2050lm 4000K	1248 x 185 x 85	4,0
PME-OPAL31M-4K	31W 4355lm 4000K	1248 x 285 x 85	6,5
PME-OPAL32L-4K	32W 4230lm 4000K	1532 x 185 x 85	6,0
PME-OPAL53L-4K	53W 6590lm 4000K	1532 x 285 x 85	7,0
<b>Prismatisch</b>			
PME-PRIS15M-4K	15W 1890lm 4000K	1248 x 185 x 85	4,0
PME-PRIS31M-4K	31W 4710lm 4000K	1248 x 285 x 85	6,5
PME-PRIS32L-4K	32W 4575lm 4000K	1532 x 185 x 85	6,0
PME-PRIS53L-4K	53W 5900lm 4000K	1532 x 285 x 85	7,0

Bestellnummer	Lieferbar gegen Aufpreis
3K	Lichtfarbe 3000K
3H	Akkusatz - 3h Autonomie
DA	EVG dimmbar DALI
E-E	2 Schaltkreise (nicht für jede Wattage)
IP54/65	Ausführung in höherer Schutzart

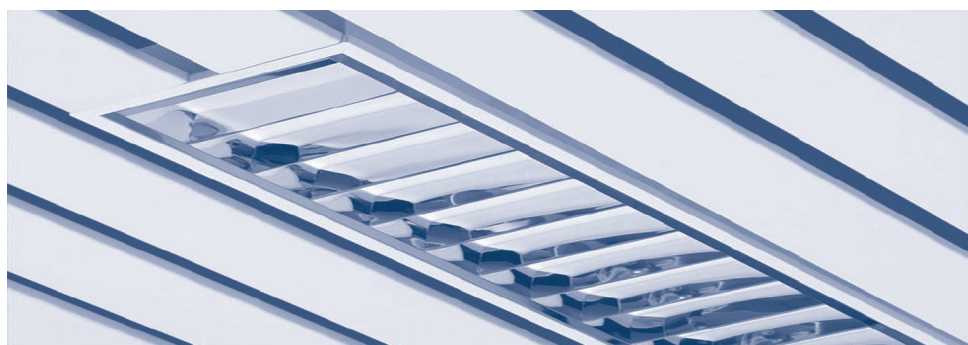
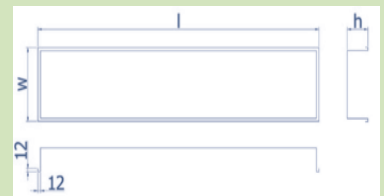
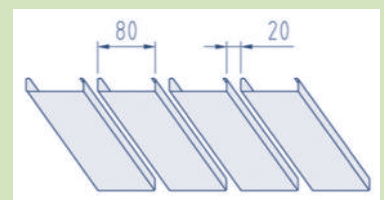
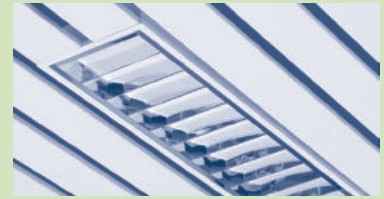

## Anbaurasterleuchte

### LLX



Rechteckige Anbauleuchte mit abgeflachten Seitenkanten für Bildschirmarbeitsplätze.

#### Leuchtenkörper:

Stahlblech 0,6 mm, **weiße Pulverlackierung RAL9003** mit thermohärtendem Polyurethanpulver, stabilisiert und UV-geschützt, Oberflächen gespült und phosphorgereinigt.

#### Raster:

**BAP-Raster** (Doppelparabollamellen) aus eloxiertem Aluminium (99,85%) Miro 4, glänzend. Direkter Lichtaustritt, Leuchtdichtebegrenzung von  $\leq 1000 \text{ cd/m}^2$  oberhalb von einem Ausstrahlungswinkel von  $60^\circ$  - **Bildschirmarbeitsplatztauglich UGR  $\leq 19$** .

#### LED-Einheit:

50.000 h Lebensdauer bei Lichtstromerhalt von 80 % (L80B10), CRI  $\geq 80$ .

L	Bestellnummer	Leistung	Ersatz für	L x B x H	X x Y	kg
	<b>1210 x 153</b>					
	LLX-PAR22M-3K	19W 2200lm 3000K	1 x 36W	1210 x 153 x 52	900 x 65	2,2
	LLX-PAR22M-4K	19W 2200lm 4000K	1 x 36W	1210 x 153 x 52	900 x 65	2,2
	LLX-PAR36M-3K	26W 3200lm 3000K	-	1210 x 238 x 52	900 x 150	2,5
	LLX-PAR36M-4K	26W 3200lm 4000K	-	1210 x 238 x 52	900 x 150	2,5
	LLX-PAR42M-3K	37W 4300lm 3000K	2 x 36W	1210 x 238 x 52	900 x 150	2,5
	LLX-PAR42M-4K	37W 4300lm 4000K	2 x 36W	1210 x 238 x 52	900 x 150	2,5
	<b>1510 x 153</b>					
	LLX-PAR35L-3K	30W 3400lm 3000K	1 x 58W	1510 x 153 x 52	1200 x 65	3,2
L	LLX-PAR35L-4K	30W 3400lm 4000K	1 x 58W	1510 x 153 x 52	1200 x 65	3,2
	LLX-PAR40L-3K	41W 5200lm 3000K	-	1510 x 238 x 52	1200 x 150	4,0
	LLX-PAR40L-4K	41W 5200lm 4000K	-	1510 x 238 x 52	1200 x 150	4,0
	LLX-PAR65L-3K	58W 6900lm 3000K	2 x 58W	1510 x 238 x 52	1200 x 150	4,0
L	LLX-PAR65L-4K	58W 6900lm 4000K	2 x 58W	1510 x 238 x 52	1200 x 150	4,0

>>> L = Lagertyp

Bestellnummer	Lieferbar gegen Aufpreis
DA	EVG dimmbar DALI
MATT	Raster Alu-matt
RAL	RAL-Farbe nach Wahl
ZH/UNI4	Pendelsatz - 4 Seile 2 m, 1 Baldachin rund weiß, ohne Zuleitung

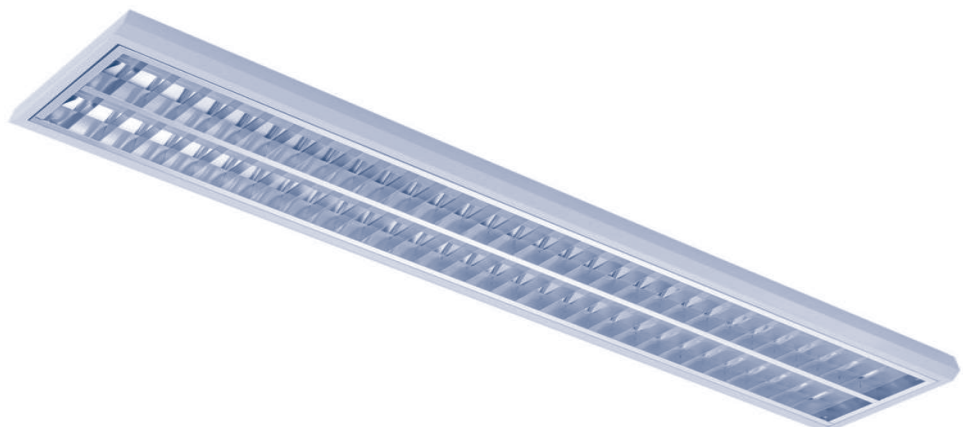

## Anbau-/Einbau-/Einlegeleuchte

### UNIE-PAR<sup>NEU</sup>



Anbau-/Einbau- und Einlegeleuchte für **Bildschirmarbeitsplätze**.

#### Leuchtenkörper:

Stahlblech 0,6 mm, **weiße Pulverlackierung RAL9003** mit thermohärtendem Polyurethanpulver, stabilisiert und UV-geschützt, Oberflächen gespült und phosphorgereinigt.

#### Raster:

**BAP-Raster** (Doppelparabollamellen) aus eloxiertem Aluminium (99,85%) Miro 4, glänzend. Direkter Lichtaustritt, Leuchtdichtebegrenzung von  $\leq 1000 \text{ cd/m}^2$  oberhalb von einem Ausstrahlungswinkel von  $60^\circ$  - **Bildschirmarbeitsplatztauglich UGR  $\leq 19$** .

#### LED-Einheit:

50.000 h Lebensdauer bei Lichtstromerhalt von 80 % (L80B10), CRI  $\geq 80$ .

Bestellnummer	Leistung	Ersatz für	L x B x H	Ausschnitt	X x Y	kg
UNIE-PAR28Q-3K	28W 2510lm 3000K	-	620 x 620 x 60	590 x 590	440 x 160	7,0
UNIE-PAR28Q-4K	28W 2510lm 4000K	-	620 x 620 x 60	590 x 590	440 x 160	7,0
UNIE-PAR35Q-3K	35W 3230lm 3000K	-	620 x 620 x 60	590 x 590	440 x 160	7,0
UNIE-PAR35Q-4K	35W 3230lm 4000K	-	620 x 620 x 60	590 x 590	440 x 160	7,0

Bestellnummer	Lieferbar gegen Aufpreis
DA	EVG dimmbar DALI
Einbausatz	Einbaubügel für Gipskartondecke
MATT	Raster Alu-matt
MPRIS	mikroprismatische Abdeckung UGR<19
RAL	RAL-Farbe nach Wahl

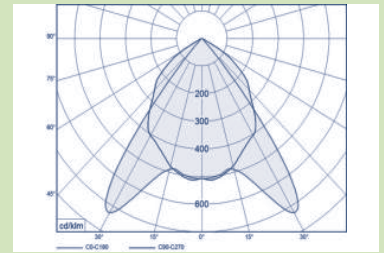

## Anbau-/Pendelleuchte

### ARES - direkt, dir/indirekt



Anbau- und Pendelleuchte für Bildschirmarbeitsplätze mit **direkt oder direkt/indirekt strahlender Lichtverteilung**.

#### Leuchtenkörper:

Stahlblech 0,6 mm glatt, **weiße Pulverlackierung RAL9016** mit thermohärtendem Polyurethanpulver, stabilisiert und UV-geschützt, Oberflächen gespült und phosphorgereinigt.

#### Raster:

**BAP-Raster** (Doppelparabollamellen) aus eloxiertem Aluminium (99,85%) Miro 4, glänzend. Direkter oder indirekter Lichtaustritt, Leuchtdichtebegrenzung von  $\leq 1000 \text{ cd/m}^2$  oberhalb von einem Ausstrahlungswinkel von  $60^\circ$  - **Bildschirmarbeitsplatztauglich UGR  $\leq 19$** .

#### LED-Einheit:

50.000 h Lebensdauer bei Lichtstromerhalt von 80% (L80B10), CRI  $\geq 80$ .



Abb. einflammig weiß



Abb. grau (optional lieferbar)

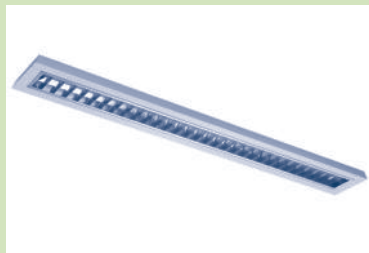

direkt

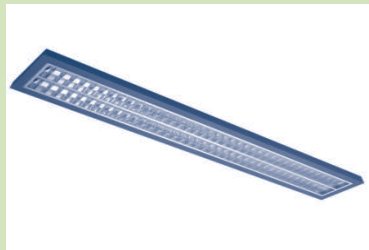
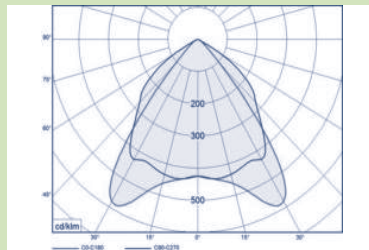
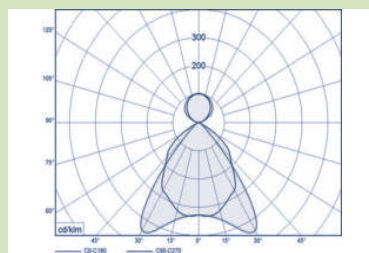

direkt/indirekt

Bestellnummer	Leistung	L x B x H	X x Y	kg
<b>1245 x 245 - direkt</b>				
ARES-PAR36M-3K-16	26W 3200lm 3000K	1245 x 245 x 55	900 x 170	4,0
ARES-PAR36M-4K-16	26W 3200lm 4000K	1245 x 245 x 55	900 x 170	4,0
ARES-PAR42M-3K-16	37W 4300lm 3000K	1245 x 245 x 55	900 x 170	4,0
ARES-PAR42M-4K-16	37W 4300lm 4000K	1245 x 245 x 55	900 x 170	4,0
<b>1545 x 245 - direkt</b>				
ARES-PAR40L-3K-16	41W 5200lm 3000K	1545 x 245 x 55	1200 x 170	5,0
ARES-PAR40L-4K-16	41W 5200lm 4000K	1545 x 245 x 55	1200 x 170	5,0
ARES-PAR65L-3K-16	58W 6900lm 3000K	1545 x 245 x 55	1200 x 170	5,0
ARES-PAR65L-4K-16	58W 6900lm 4000K	1545 x 245 x 55	1200 x 170	5,0
<b>1245 x 245 - direkt/indirekt</b>				
ARES-PAR-DI55M-3K-16	56W 5800lm 3000K	1245 x 245 x 55	990	5,5
ARES-PAR-DI55M-4K-16	56W 5800lm 4000K	1245 x 245 x 55	990	5,5
<b>1545 x 245 - direkt/indirekt</b>				
ARES-PAR-DI82L-3K-16	79W 8800lm 3000K	1545 x 245 x 55	1250	7,0
ARES-PAR-DI82L-4K-16	79W 8800lm 4000K	1545 x 245 x 45	1250	7,0

Bestellnummer	Lieferbar gegen Aufpreis
DA	EVG dimmbar DALI
RAL9007	Gehäusefarbe grau
Tunable white	Lichtfarbe 3000-6000K regulierbar
ZH/UNI2	Y-Pendelsatz - 2 Seile 2 m, Baldachin rund weiß, ohne Zuleitung



Abb. einflammig

## Anbau-/Pendelleuchte

### ARES - asymmetrisch

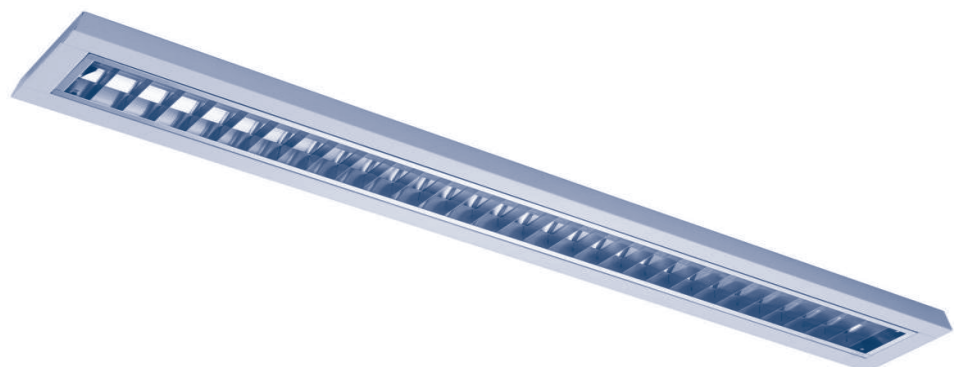

Anbau-/Pendelleuchte mit **asymmetrischer Lichtverteilung**.

#### Leuchtenkörper:

Stahlblech 0,6 mm, **weiße Pulverlackierung RAL9016** mit thermohärtendem Polyurethanpulver, stabilisiert und UV-geschützt, Oberflächen gespült und phosphorgereinigt.

#### Abdeckung:

Reflektor asymmetrisch, hochglänzend weiß.

#### LED-Einheit:

50.000 h Lebensdauer bei Lichtstromerhalt von 80 % (L80B10), CRI ≥ 80.

Bestellnummer	Leistung	L x B x H	X x Y	kg
<b>1245 x 245</b>				
ARES-ASY36M-3K-16	35W 4500lm 3000K	1245 x 245 x 52	1000 x 170	5,5
ARES-ASY36M-4K-16	35W 4500lm 4000K	1245 x 245 x 52	1000 x 170	5,5
<b>1545 x 245</b>				
ARES-ASY54L-3K-16	47W 6200lm 3000K	1545 x 245 x 52	1300 x 170	7,0
ARES-ASY54L-4K-16	47W 6200lm 4000K	1545 x 245 x 52	1300 x 170	7,0

Bestellnummer	Lieferbar gegen Aufpreis
DA	EVG dimmbar DALI
RAL9007	Gehäusefarbe grau
ZH/UNI2	Y-Pendelsatz - 2 Seile 2 m, Baldachin rund weiß, ohne Zuleitung

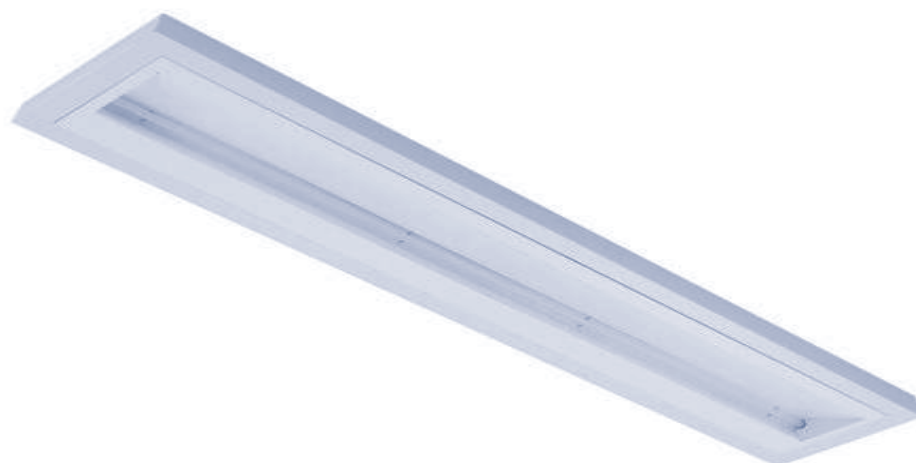
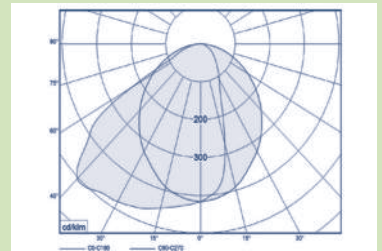
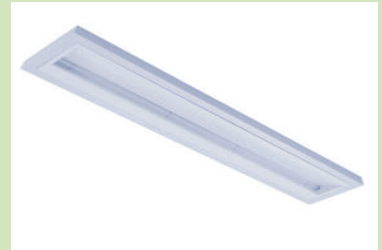

## Pendelleuchte

### QN-DI



Formschöne, flache Pendelleuchte mit direktem/indirektem Lichtanteil für Bildschirmarbeitsplätze oder Allgemeinbeleuchtung mit geringen Blendungswerten.

#### Leuchtenkörper:

Rahmen Alu-Natur, Abdeckung aus PMMA-Metacrylat mikroprismatisch, **Bildschirmarbeitsplatztauglich UGR ≤ 19**, Anschlussbox Stahlblech RAL9006, **Y-Seilpendel und 2 m Anschlusskabel im Lieferumfang enthalten.**

#### LED-Einheit:

50.000 h Lebensdauer bei Lichtstromerhalt von 80 % (L80B10), CRI ≥ 80. Das EVG befindet sich in der Anschlussbox.

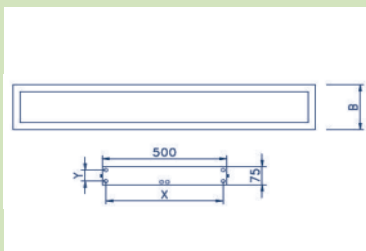
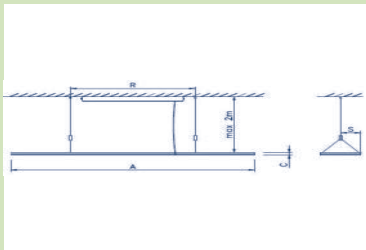
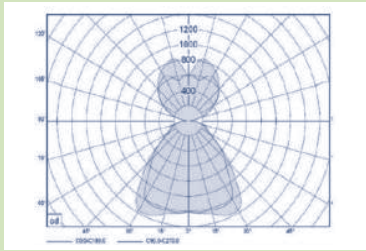

L	Bestellnummer	Leistung	A x B x H	R x S	X x Y	kg
	<b>1200 x 300</b>					
	QN-DI-4C600-700	30W 3500lm 4000K	1200 x 300 x 15	715 x 147	440 x 45	5,0
	QN-DI-5C600-700	30W 3500lm 5700K	1200 x 300 x 15	715 x 147	440 x 45	5,0
L	QN-DI-4C600-1050	54W 5800lm 4000K	1200 x 300 x 15	715 x 147	440 x 45	5,0
	QN-DI-5C600-1050	54W 5800lm 5700K	1200 x 300 x 15	715 x 147	440 x 45	5,0
	<b>1500 x 300</b>					
	QN-DI-4F600-1050	49W 5100lm 4000K	1500 x 300 x 15	743 x 147	440 x 45	6,0
	QN-DI-5F600-1050	49W 5100lm 5700K	1500 x 300 x 15	743 x 147	440 x 45	6,0
L	QN-DI-4F600-1400	62W 6500lm 4000K	1500 x 300 x 15	743 x 147	440 x 45	6,0
	QN-DI-5F600-1400	62W 6500lm 5700K	1500 x 300 x 15	743 x 147	440 x 45	6,0

>>> L = Lagertype

Bestellnummer	Lieferbar gegen Aufpreis
DA	EVG dimmbar DALI
RAL9003	Alu-Rahmen Farbton weiß
Tunable white	Lichtfarbe 2700-6500K regulierbar

→ Lichtfarbe 3000K auf Anfrage.

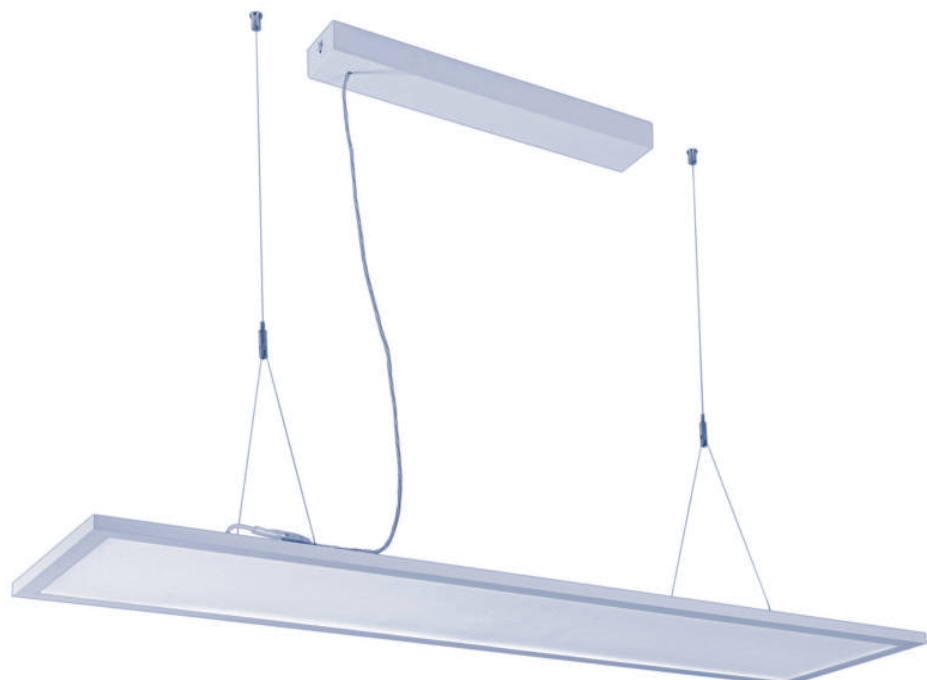

## Pendelleuchte

### Fly



Formschöne, flache, transparente Decken-/Wand- oder Pendelleuchte mit direktem/indirektem Lichtanteil für Bildschirmarbeitsplätze oder Allgemeinbeleuchtung mit geringen Blendungswerten.

#### Leuchtenkörper:

Grundträger Aluminiumprofil, Acryl Diffuser mikroprismatisch, **Bildschirmarbeitsplatztauglich UGR ≤ 19**, Anschlussbox Stahlblech silbergrau (RAL9006), **Seilpendel und 2 m Anschlusskabel im Lieferumfang enthalten.**

#### LED-Einheit:

50.000 h Lebensdauer bei Lichtstromerhalt von 80 % (L80B10), CRI ≥ 80. Das EVG befindet sich in der Anschlussbox.

L	Bestellnummer	Leistung	A x B x H	X x Y	kg
<b>Decken-/Wandleuchte</b>					
	FLY-S-26-4K	26W 2500lm 4000K	638 x 435 x 10/37	224 x 23	4,5
	FLY-S-26-5K	26W 2500lm 5700K	638 x 435 x 10/37	224 x 23	4,5
<b>Pendelleuchte</b>					
	FLY-M-44-4K	44W 4100lm 4000K	1227 x 435 x 10/37	445 x 45	7,0
	FLY-M-44-5K	44W 4100lm 5700K	1227 x 435 x 10/37	445 x 45	7,0
	FLY-M-63-4K	63W 5800lm 4000K	1227 x 435 x 10/37	445 x 45	7,0
	FLY-M-63-5K	63W 5800lm 5700K	1227 x 435 x 10/37	445 x 45	7,0
<b>L</b>	FLY-M-75-4K	77W 7100lm 4000K	1227 x 435 x 10/37	445 x 45	7,0
	FLY-M-75-5K	77W 7100lm 5700K	1227 x 435 x 10/37	445 x 45	7,0

>>> L = Lagertype

Bestellnummer	Lieferbar gegen Aufpreis
DA	EVG dimmbar DALI
RAL	RAL-Farbe nach Wahl
Tunable white	Lichtfarbe 3000-6000K regulierbar (nur für 44W)

→ **Lichtfarbe 3000K auf Anfrage.**

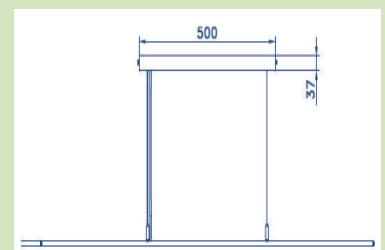
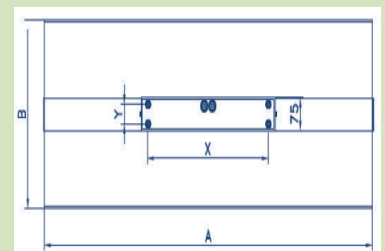
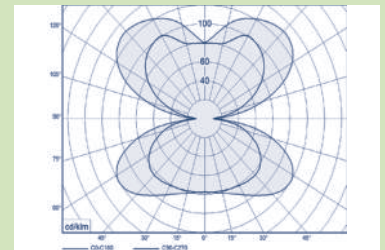
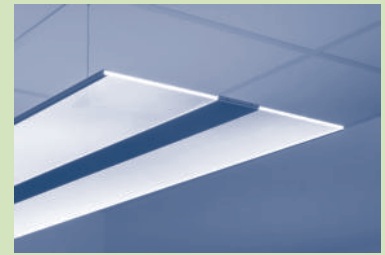
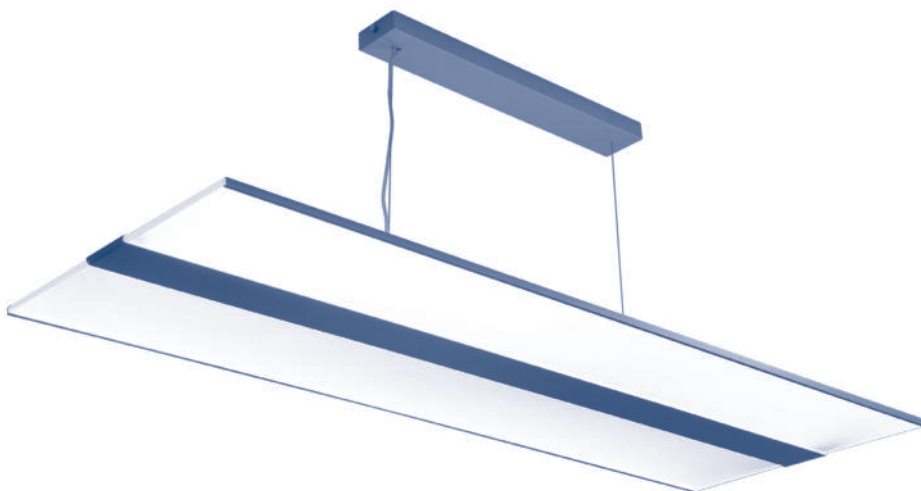

## Anbau-/Pendelleuchte - Lichtband

### ASE-PAR/ASY



Anbau-, Lichtband- oder Pendelleuchte **direktstrahlend für Bildschirmarbeitsplätze** oder **asymmetrische Lichtverteilung für die Tafelbeleuchtung**.

#### Leuchtenkörper:

Stahlblech 0,6 mm glatt, weiße Pulverlackierung RAL9003 mit thermohärtendem Polyurethanpulver, stabilisiert und UV-geschützt, Oberflächen gespült und phosphorgereinigt.

#### Raster für Bildschirmarbeitsplätze:

**BAP-Raster** (Doppelparabollamellen) aus eloxiertem Aluminium (99,85%) glänzend. Direkter Lichtaustritt, Leuchtdichtebegrenzung von  $\leq 1000 \text{ cd/m}^2$  oberhalb von einem Ausstrahlungswinkel von  $60^\circ$  - **Bildschirmarbeitsplatztauglich UGR  $\leq 19$** .

#### Reflektor für Tafelbeleuchtung:

Aluminium asymmetrisch matt.

#### LED-Einheit:

50.000 h Lebensdauer bei Lichtstromerhalt von 90 % (L90B10), CRI  $\geq 80$ .

#### Leuchten mit Darklight-Raster:

Bestellnummer	Leistung	L x B x H	X x Y	kg
<b>1165 x 130</b>				
ASE-PAR15M-4K-130	15W 1905lm 4000K	1165 x 130 x 42	900 x 60	3,0
ASE-PAR29M-4K-130	29W 3596lm 4000K	1165 x 130 x 42	900 x 60	3,0
<b>1445 x 130</b>				
ASE-PAR18L-4K-130	18W 2286lm 4000K	1445 x 130 x 42	1220 x 60	4,0
ASE-PAR27L-4K-130	27W 3348lm 4000K	1445 x 130 x 42	1220 x 60	4,0
ASE-PAR50L-4K-130	50W 6050lm 4000K	1445 x 130 x 42	1220 x 60	4,0

#### Leuchten mit asymmetrischem Reflektor:

Bestellnummer	Leistung	L x B x H	X x Y	kg
<b>1188 x 175</b>				
ASE-ASY32M-4K	32W 3030lm 4000K	1188 x 175 x 60	760 x 65	4,6
ASE-ASY42M-4K	42W 4000lm 4000K	1188 x 175 x 60	760 x 65	4,6
<b>1468 x 175</b>				
ASE-ASY39L-4K	39W 3785lm 4000K	1468 x 175 x 60	1040 x 65	5,7
ASE-ASY52L-4K	52W 5000lm 4000K	1468 x 175 x 60	1040 x 65	5,7

Bestellnummer	Lieferbar gegen Aufpreis
DA	EVG dimmbar DALI
Lichtband	Lichtbandausführung (Angabe Anzahl Mittel- und Endleuchten nötig)
RAL	RAL-Farbe nach Wahl
ZLY-2	Y-Pendelsatz - 2 Seile 2 m, ohne Baldachin und Zuleitung
ZL-BOX-3-2	Baldachin weiß eckig mit 3-pol. Klemme, transparente Zuleitung 2 m

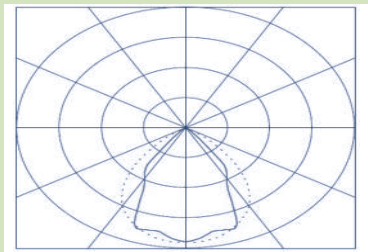
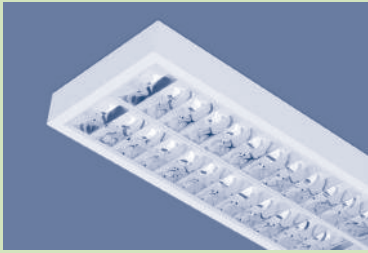

Darklight-Raster

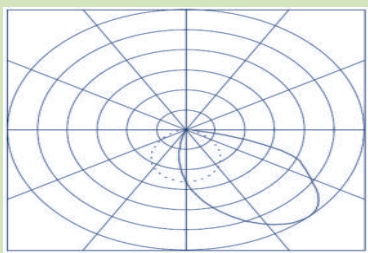
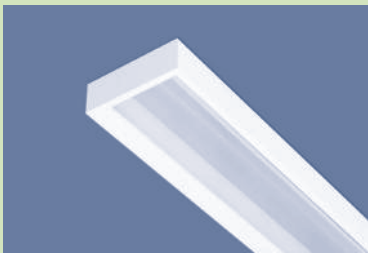

asymmetrisch

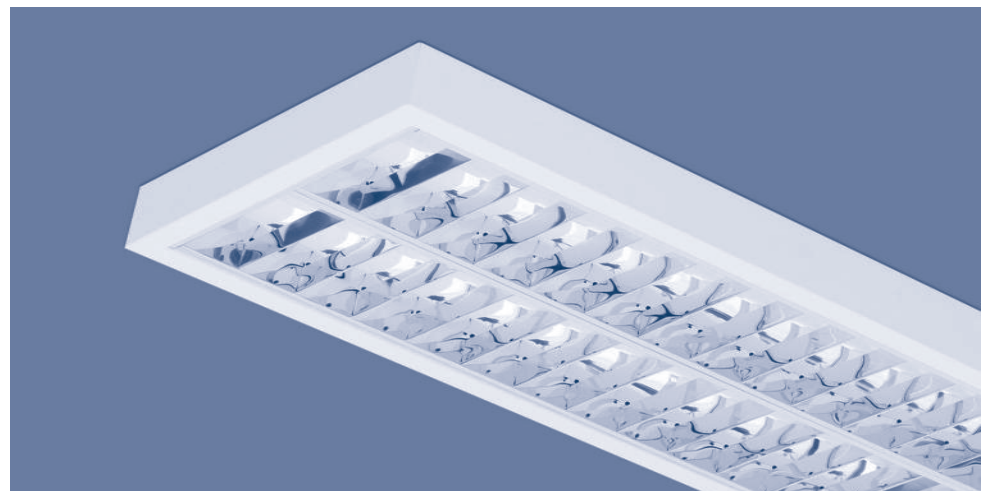



## Pendelleuchte - Lichtband

### ASE-DI



Pendel- oder Lichtband-Pendelleuchte **direkt/indirektstrahlend für Bildschirmarbeitsplätze.**

#### Leuchtenkörper:

Stahlblech 0,6 mm glatt, weiße Pulverlackierung RAL9003 mit thermohärtendem Polyurethanpulver, stabilisiert und UV-geschützt, Oberflächen gespült und phosphorgereinigt.

#### Raster:

**BAP-Raster** (Doppelparabollamellen) aus eloxiertem Aluminium (99,85%) glänzend. Direkter/indirekter Lichtaustritt, Leuchtdichtebegrenzung von  $\leq 1000 \text{ cd/m}^2$  oberhalb von einem Ausstrahlungswinkel von  $60^\circ$  - **Bildschirmarbeitsplatztauglich UGR  $\leq 19$ .**

#### LED-Einheit:

50.000 h Lebensdauer bei Lichtstromerhalt von 90 % (L90B10), CRI  $\geq 80$ .

Bestellnummer	Leistung	L x B x H	Y	kg
<b>1160 x 130</b>				
ASE-DI-PAR39M-4K	39W 5043lm 4000K	1160 x 130 x 60	1000	4,0
ASE-DI-PAR67M-4K	67W 8335lm 4000K	1160 x 130 x 60	1000	4,0
<b>1440 x 130</b>				
ASE-DI-PAR49L-4K	49W 6300lm 4000K	1440 x 130 x 60	1270	5,0
ASE-DI-PAR84L-4K	84W 10415lm 4000K	1440 x 130 x 60	1270	5,0

Bestellnummer	Lieferbar gegen Aufpreis
ASE-DI-RE-VERBINDER	Verbinder für zwei Pendelleuchten (bitte Aufpreis für Lichtband beachten)
DA	EVG dimmbar DALI
Lichtband	Lichtband (Angabe Anzahl Mittel- und Endleuchten und ASE-DI-RE-Verbinder nötig)
RAL	RAL-Farbe nach Wahl
ZLY-2	Y-Pendelsatz - 2 Seile 2 m, ohne Baldachin und Zuleitung
ZL-BOX-3-2	Baldachin weiß eckig mit 3-pol. Klemme, transparente Zuleitung 2 m

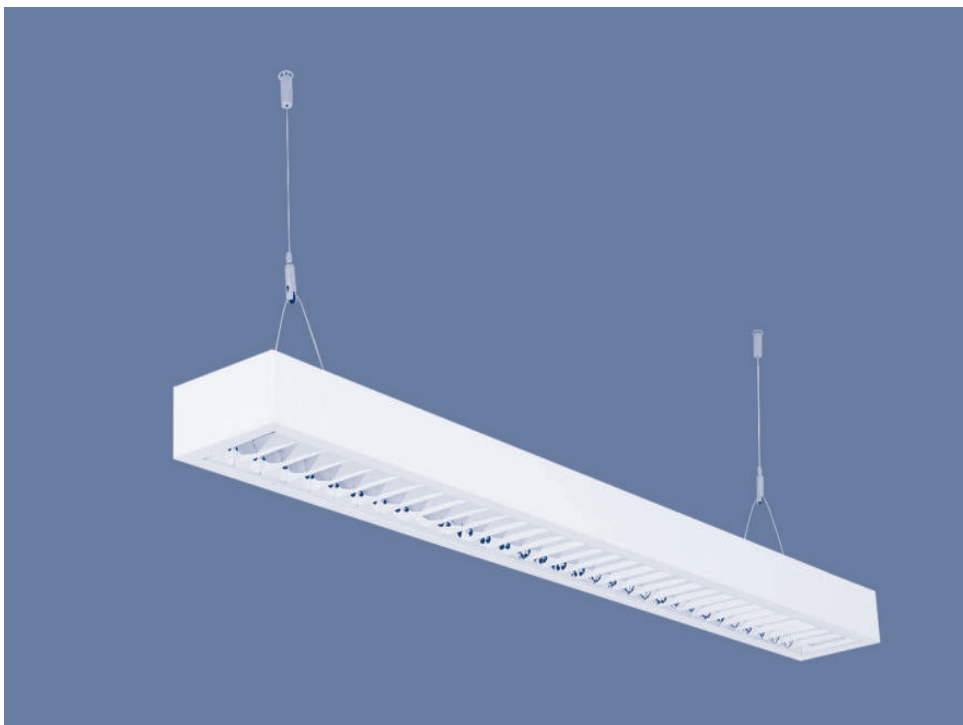
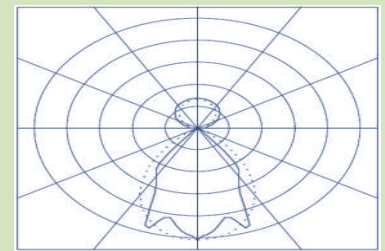
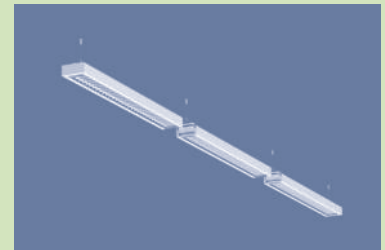
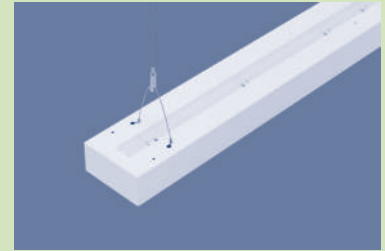
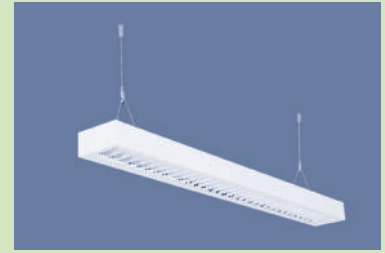

## Anbau-/Pendelleuchte

### LAMBDA-MPRIS



Pendelleuchte für Bildschirmarbeitsplätze mit **direkter oder direkt/indirekter Lichtverteilung**.  
(Leuchte ist auch als Anbau- oder Lichtbandversion auf Anfrage lieferbar).

#### Leuchtenkörper:

Stahlblech 0,6 mm, weiße Pulverlackierung RAL9003 mit thermohärtendem Polyurethanpulver, stabilisiert und UV-geschützt, Oberflächen gespült und phosphorgereinigt.

#### Abdeckung:

Abdeckung aus PMMA-Metacrylat **mikroprismatisch**, **Entblendung direkt UGR ≤ 22, direkt/indirekt Bildschirmarbeitsplatztauglich UGR ≤ 19**.

#### LED-Einheit:

50.000 h Lebensdauer bei Lichtstromerhalt von 90 % (L90B10), CRI ≥ 80.

Bestellnummer	Leistung	L x B x H	Y	kg
<b>direkt - 1260 x 120</b>				
515 071	26W 3400lm 3000K	1260 x 120 x 60	600	4,7
515 072	26W 3550lm 4000K	1260 x 120 x 60	600	4,7
<b>direkt - 1560 x 120</b>				
515 077	37W 4950lm 3000K	1560 x 120 x 60	900	5,4
515 078	37W 5200lm 4000K	1560 x 120 x 60	900	5,4
<b>direkt/indirekt - 1260 x 120</b>				
515 027	37W 5200lm 3000K	1260 x 120 x 60	1200	4,7
515 025	37W 5500lm 4000K	1260 x 120 x 60	1200	4,7
<b>direkt/indirekt - 1560 x 120</b>				
515 023	42W 5900lm 3000K	1560 x 120 x 60	1500	5,4
515 021	42W 6200lm 4000K	1560 x 120 x 60	1500	5,4

Bestellnummer	Lieferbar gegen Aufpreis
DA	EVG dimmbar DALI
RAL9006	Gehäusefarbe weißaluminium
903 033	Y-Pendelsatz - 2 Seile 1 m, 1 Baldachin rund weiß, ohne Zuleitung

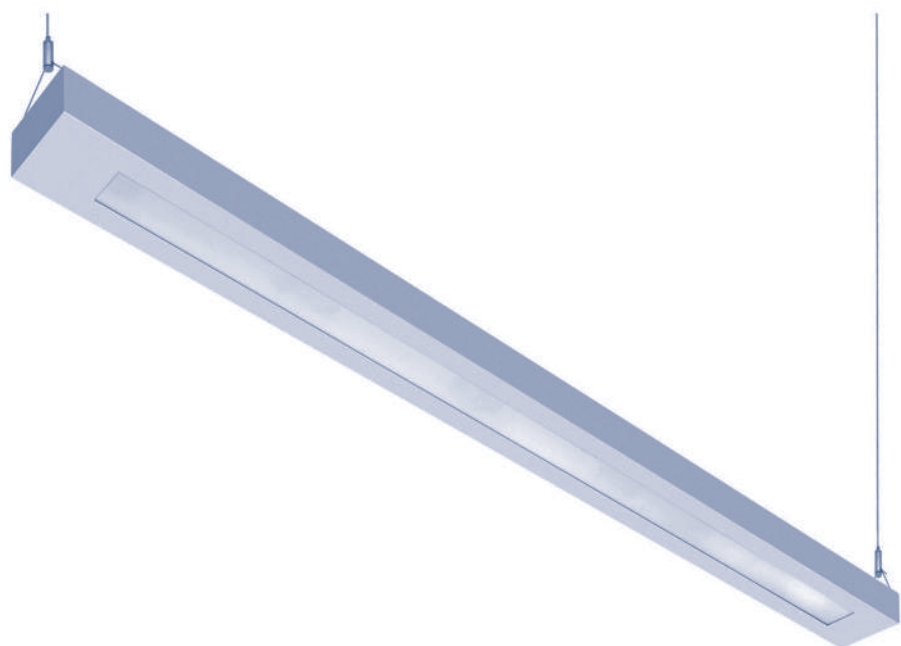
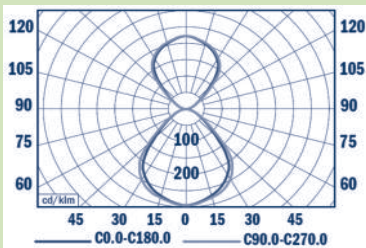
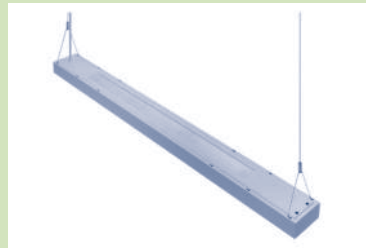

## Anbau-/Pendelleuchte

### LAMBDA-ASY



Anbau- und Pendelleuchte für Tafelbeleuchtung mit **asymmetrisch strahlender Lichtverteilung**.

#### Leuchtenkörper:

Stahlblech 0,6 mm glatt, weiße Pulverlackierung RAL9003 mit thermohärtendem Polyurethanpulver, stabilisiert und UV-geschützt, Oberflächen gespült und phosphorgereinigt.

#### Raster:

Eloxierter Aluminiumspiegel (99,85%), matt.

#### LED-Einheit:

50.000 h Lebensdauer bei Lichtstromerhalt von 90 % (L90B10), CRI ≥ 80.

Bestellnummer	Leistung	L x B x H	Y	kg
<b>1300 x 120</b>				
515 031	20W 2150lm 3000K	1300 x 120 x 60	600/900/1200	4,9
515 029	20W 2250lm 4000K	1300 x 120 x 60	600/900/1200	4,9

Bestellnummer	Lieferbar gegen Aufpreis
DA	EVG dimmbar DALI
RAL9006	Gehäusefarbe weißaluminium
903 033	Y-Pendelsatz - 2 Seile 1 m, 1 Baldachin rund weiß, ohne Zuleitung
RS-C 19/58 L150	Verbindersatz - 1 Seil 1 m, 1 Verbinder - für 1 Hängepunkt am Verbinder, ohne Zuleitung

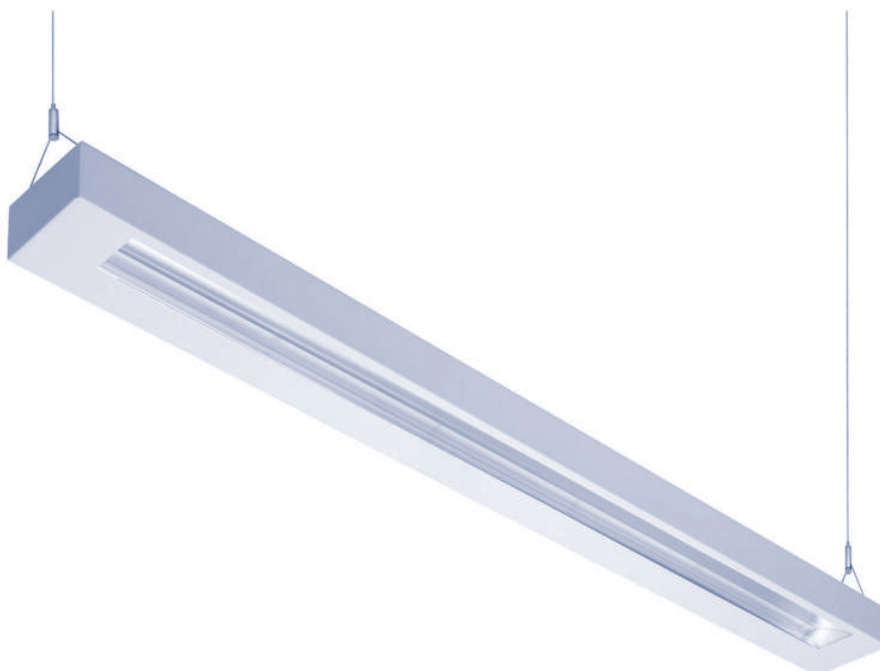
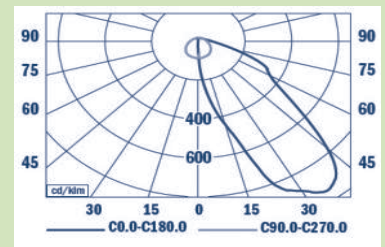
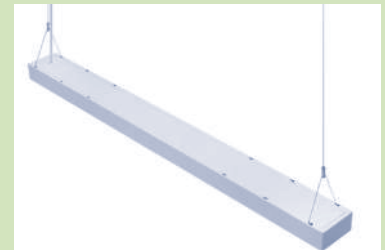

## Anbau-/Pendelleuchte - Lichtband

### LINM



Universell einsetzbare Einzel- (Standard) oder Lichtbandleuchte zum Anbauen oder Abpendeln mit Ausstrahlungsoptik für **Bildschirmarbeitsplätze** (LINM-W60) oder **Tafelbeleuchtung** (LINM-ASY).

#### Leuchtenkörper:

Stahlblech 0,6 mm, weiße Pulverlackierung RAL9003 mit thermohärtendem Polyurethanpulver, stabilisiert und UV-geschützt, Oberflächen gespült und phosphorgereinigt, eingebaute Durchgangsverdrahtung 5x1,5 mm<sup>2</sup> bei Lichtbandausführung.

#### LED-Optik:

PMMA-Abdeckung klar, werkzeuglos abnehmbare PC-Endkappen, LED-Linsen mit einer Entblendung von **UGR ≤ 19** für **Bildschirmarbeitsplätze** oder asymmetrischer Optik für z.B. Tafelbeleuchtung.

#### LED-Einheit:

50.000 h Lebensdauer bei Lichtstromerhalt von 80 % (L80B10), CRI ≥ 80.

#### Bildschirmarbeitsplatz-Optik:

Bestellnummer	Leistung	A	Anbau (X / X1)	Pendel (R / R1 / R2)	kg
<b>L = 853</b>					
LINM-W60-21XM-4K	21W 3200lm 4000K	853	750 / 733	690 / 757 / 853	1,2
LINM-W60-32XM-4K	32W 4700lm 4000K	853	750 / 733	690 / 757 / 853	1,2
<b>L = 1134</b>					
LINM-W60-29M-4K	29W 4300lm 4000K	1134	950 / 1014	980 / 1037 / 1134	1,6
LINM-W60-44M-4K	44W 6300lm 4000K	1134	950 / 1014	980 / 1037 / 1134	1,6
<b>L = 1415</b>					
LINM-W60-23L-4K	23W 3700lm 4000K	1415	1200 / 1295	1100 / 1208 / 1415	2,0
LINM-W60-37L-4K	37W 5800lm 4000K	1415	1200 / 1295	1100 / 1208 / 1415	2,0
LINM-W60-54L-4K	54W 8000lm 4000K	1415	1200 / 1295	1100 / 1208 / 1415	2,0

#### Tafelbeleuchtungs-Optik:

Bestellnummer	Leistung	A	Anbau (X / X1)	Pendel (R / R1 / R2)	kg
<b>L = 853</b>					
LINM-ASY-21XM-4K	21W 3200lm 4000K	853	750 / 733	690 / 757 / 853	1,2
LINM-ASY-32XM-4K	32W 4700lm 4000K	853	750 / 733	690 / 757 / 853	1,2
<b>L = 1134</b>					
LINM-ASY-29M-4K	29W 4300lm 4000K	1134	950 / 1014	980 / 1037 / 1134	1,6
LINM-ASY-44M-4K	44W 6300lm 4000K	1134	950 / 1014	980 / 1037 / 1134	1,6
<b>L = 1415</b>					
LINM-ASY-23L-4K	23W 3700lm 4000K	1415	1200 / 1295	1100 / 1208 / 1415	2,0
LINM-ASY-37L-4K	37W 5800lm 4000K	1415	1200 / 1295	1100 / 1208 / 1415	2,0
LINM-ASY-54L-4K	54W 8000lm 4000K	1415	1200 / 1295	1100 / 1208 / 1415	2,0

Bestellnummer	Lieferbar gegen Aufpreis
3000K/5700K	Lichtfarbe 3000K oder 5700K
DA	EVG dimmbar DALI
LINM-BLIND	Blindstück ohne LED-Einsatz inkl. DGV 5x1,5 mm <sup>2</sup> (nur als Länge 1134/1415)
LINM-LICHTBAND	Lichtbandausführung/Stück., inkl. 5x1,5 mm <sup>2</sup> Durchgangsverdrahtung
TELX-HAKEN	Aufhängehaken - 1 Stück für Kettenmontage
TELX-VERBINDER	Verbinder für Lichtband-Pendelmontage (ab L=853) - inkl. 1 Seil 1 m
ZH/UNI4	Pendelsatz - 4 Seile 2 m, 1 Baldachin rund weiß, ohne Zuleitung (1 Set für 2 Leuchten)
ZHS5/B	Deckenbaldachin weiß quadratisch, 2m Zuleitung transp., DGV 5x0,75 mm <sup>2</sup> - 1 Stück



UGR<19

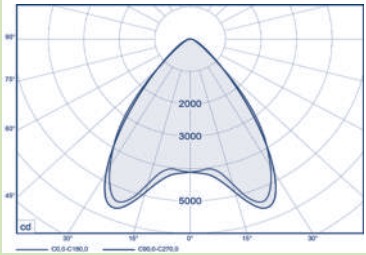

Bildschirmarbeitsplatz

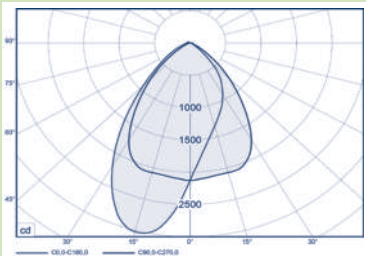

asymmetrisch

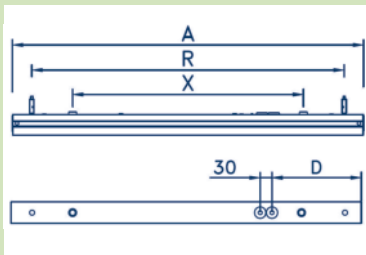

Einzelleuchte

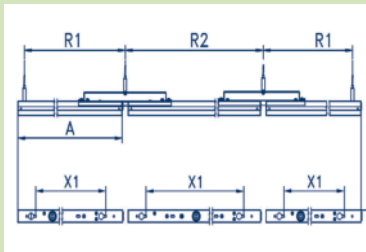

Lichtbandleuchte



Abbildung mit und ohne Endkappe

## Anbau-/Pendelleuchte - Lichtband

### TELX

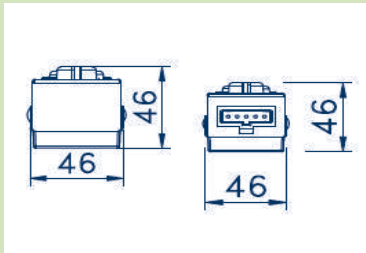

Einzel-/Lichtbandleuchte (gegen Aufpreis) zum Anbauen oder Abpendeln **mit opaler Abdeckung**, Ausstrahlungsoptik **mittelbreitstrahlend mit optionalem Reflektor oder Raster für Bildschirmarbeitsplätze**.

#### Leuchtenkörper:

Stahlblech 0,6 mm, weiße Pulverlackierung RAL9003 mit thermohärtendem Polyurethanpulver, stabilisiert und UV-geschützt, Oberflächen gespült und phosphorgereinigt.

#### LED-Optik:

Opale PMMA-Abdeckung über LED-Streifen, werkzeuglos abnehmbare PC-Endkappen, weißer Reflektor (breit- und tiefstrahlend optional) oder BAP-Raster **UGR ≤ 19 für Bildschirmarbeitsplätze**.

#### LED-Einheit:

50.000 h Lebensdauer bei Lichtstromerhalt von 80 % (L80B10), CRI ≥ 80.

#### Opale Abdeckung:

Bestellnummer	Leistung	lm/m	A x B x C	Anbau (X)	Pendel (R)	kg
<b>L = 605</b>						
TELX-14S-4K	14W 2100lm 4000K	3471	605 x 38/46 x 47	500	545	0,8
TELX-21S-4K	21W 3000lm 4000K	4958	605 x 38/46 x 47	500	545	0,8
<b>L = 750</b>						
TELX-18XM-4K	18W 2550lm 4000K	3400	750 x 38/46 x 47	650	690	1,0
TELX-28XM-4K	27W 3800lm 4000K	5067	750 x 38/46 x 47	650	690	1,0
<b>L = 1186</b>						
TELX-27M-4K	27W 4100lm 4000K	3457	1186 x 38/46 x 47	900	1095	1,4
TELX-42M-4K	42W 5800lm 4000K	4637	1186 x 38/46 x 47	900	1095	1,4
<b>L = 1484</b>						
TELX-34L-4K	34W 5200lm 4000K	3504	1484 x 38/46 x 47	1200	1395	2,0
TELX-50L-4K	50W 7250lm 4000K	4885	1484 x 38/46 x 47	1200	1395	2,0
TELX-69L-4K	69W 9900lm 4000K	6671	1484 x 38/46 x 47	1200	1395	2,0

#### BAP-Raster:

Bestellnummer	Leistung	lm/m	A x B x C	Anbau (X)	Pendel (R)	kg
<b>L = 1186</b>						
TELX-DP-27M-4K	27W 3000lm 4000K	2529	1186 x 100 x 87	900	1095	2,5
TELX-DP-42M-4K	42W 4200lm 4000K	3541	1186 x 100 x 87	900	1095	2,5
<b>L = 1484</b>						
TELX-DP-34L-4K	34W 3800lm 4000K	2561	1484 x 100 x 87	1200	1395	3,5
TELX-DP-50L-4K	50W 5250lm 4000K	3538	1484 x 100 x 87	1200	1395	3,5
TELX-DP-69L-4K	69W 7300lm 4000K	4919	1484 x 100 x 87	1200	1395	3,5

Bestellnummer	Lieferbar gegen Aufpreis
3000K/5700K	Lichtfarbe 3000K oder 5700K
DA	EVG dimmbar DALI
TELX-BLIND	Blindstück ohne LED-Einsatz inkl. DGV 5x1,5 mm <sup>2</sup>
TELX-HAKEN	Aufhängehaken - 1 Stück für Kettenmontage
TELX-LICHTBAND	Lichtband./Stck., inkl. 5x1,5 mm <sup>2</sup> DGV (Breite +8mm, L=605/750 nur Anfangs-,Endleuchte)
TELX-VERBINDER	Verbinder für Lichtband-Pendelmontage - inkl. 1 Seil 1 m
TELX-N/W	weißer Reflektor tiefstrahlend/breitstrahlend
ZH/UNI4	Pendelsatz - 4 Seile 2 m, 1 Baldachin rund weiß, ohne Zuleitung (1 Set für 2 Leuchten)
ZHS5/B	Deckenbaldachin weiß quadratisch, 2 m Zuleitung transp., DGV 5x0,75 mm <sup>2</sup> - 1 Stück

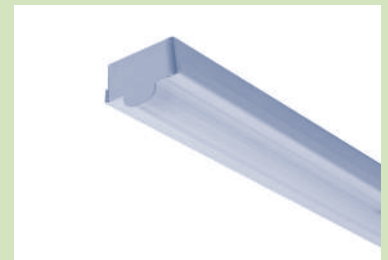

mit Raster

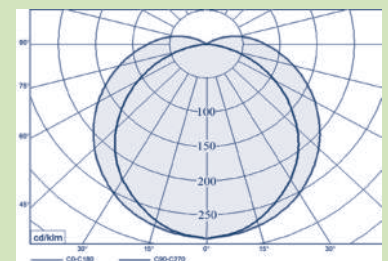

breitstrahlend

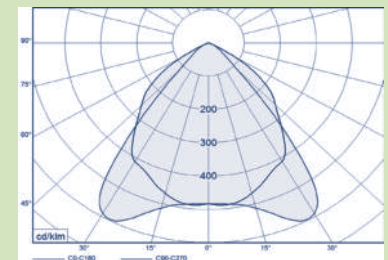

mit Raster

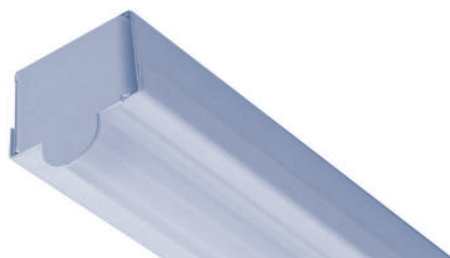
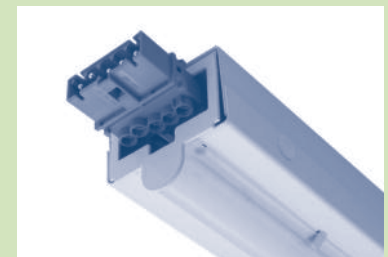
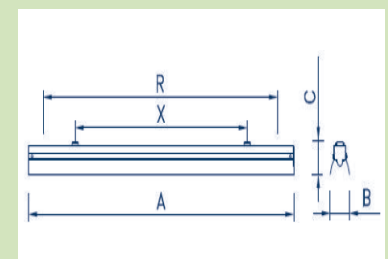

## Anbeulauchte

### Declan - Anbau



Flache, dekorative LED-Leuchte zum Anbauen und Abpendeln mit einzelnen Mikrorastern.

#### Leuchtenkörper:

Stahlblech 0,6 mm, weiße Pulverlackierung RAL9003 mit thermohärtendem Polyurethanpulver, stabilisiert und UV-geschützt, Oberflächen gespült und phosphorgereinigt.

#### LED-Optik:

Durch die auf den LED-Linsen liegende mikrop Prismatische Abdeckung aus PMMA und den seitlich eingebauten hochglänzenden Aluminiumreflektoren wird eine Entblendung von **UGR ≤ 19** für einen hohen Sehkomfort für **Bildschirmarbeitsplätze** erreicht.

#### LED-Einheit:

50.000 h Lebensdauer bei Lichtstromerhalt von 80 % (L80B10), CRI ≥ 80.

Bestellnummer	Leistung	L x B x H	X x Y	kg
<b>Quadratisch - 600 x 600</b>				
560 015	33W 3700lm 3000K	600 x 600 x 36	480 x 480	7,1
560 013	33W 3800lm 4000K	600 x 600 x 36	480 x 480	7,1
<b>Langfeld - 1200 x 300</b>				
560 011	33W 3700lm 3000K	1200 x 300 x 36	1000 x 200	7,4
560 009	33W 3800lm 4000K	1200 x 300 x 36	1000 x 200	7,4

Bestellnummer	Lieferbar gegen Aufpreis
3H	Akkusatz - 3h Autonomie
DA	EVG dimmbar DALI
1754002KT001	Pendelsatz - 4 Seile 1 m, 1 Baldachin weiß, ohne Zuleitung

**Leuchte ist auch als Einbauvariante lieferbar - siehe Seite 11.**

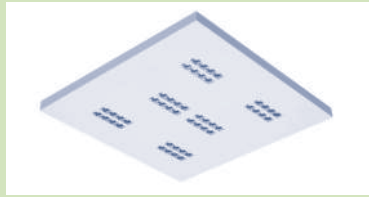

Quadratisch

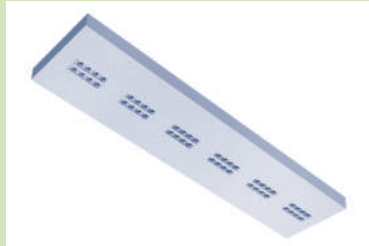

Langfeld

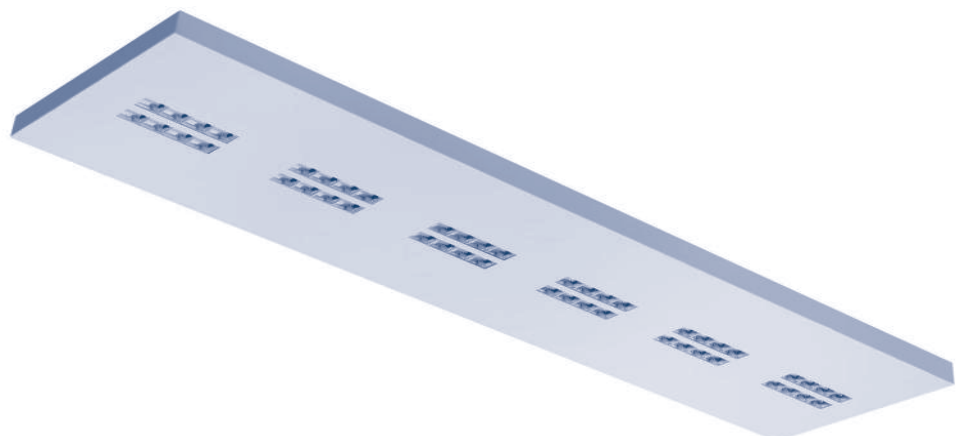
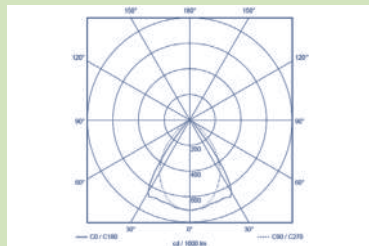
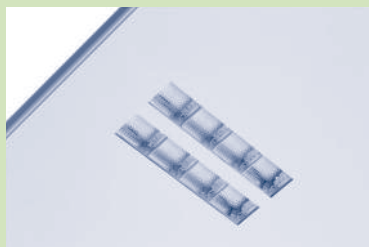

## Aluprofil

### Profil 80



Aluprofil zum Anbauen oder Abpendeln (Pendelsatz muss separat bestellt werden) mit **direkter oder direkt/indirekter Lichtverteilung**.

#### Leuchtenkörper:

Gehäuse aus Aluminium RAL9006, Abdeckung aus PMMA-Metacrylat satiniert oder mikroprismatisch.

#### LED-Einheit:

50.000 h Lebensdauer bei Lichtstromerhalt von 80 % (L80B10), CRI ≥ 80.

#### Direkt strahlend:

Bestellnummer	Leistung	L x B x H	Y	kg
<b>587 x 80</b>				
4589.2200/830	15W 1100lm 3000K	587 x 80 x 77	439	1,7
4589.2200/840	15W 1100lm 4000K	587 x 80 x 77	439	1,7
<b>868 x 80</b>				
4589.3300/830	23W 1650lm 3000K	868 x 80 x 77	720	2,2
4589.3300/840	23W 1650lm 4000K	868 x 80 x 77	720	2,2
<b>1149 x 80</b>				
4589.4400/830	29W 2200lm 3000K	1149 x 80 x 77	1001	2,7
4589.4400/840	29W 2200lm 4000K	1149 x 80 x 77	1001	2,7
4589.8000/830	54W 4000lm 3000K	1149 x 80 x 77	1001	2,7
4589.8000/840	54W 4000lm 4000K	1149 x 80 x 77	1001	2,7
<b>1430 x 80</b>				
4589.5500/830	36W 2750lm 3000K	1430 x 80 x 77	1282	3,7
4589.5500/840	36W 2750lm 4000K	1430 x 80 x 77	1282	3,7
4589.10000/830	67W 5000lm 3000K	1430 x 80 x 77	1282	3,7
4589.10000/840	67W 5000lm 4000K	1430 x 80 x 77	1282	3,7

#### Direkt/Indirekt strahlend:

Bestellnummer	Leistung	L x B x H	Y	kg
<b>1149 x 80</b>				
4589.UD.6600/830	44W 3300lm 3000K	1149 x 80 x 77	1001	2,7
4589.UD.6600/840	44W 3300lm 4000K	1149 x 80 x 77	1001	2,7
<b>1430 x 80</b>				
4589.UD.8800/830	58W 4400lm 3000K	1430 x 80 x 77	1282	3,7
4589.UD.8800/840	58W 4400lm 4000K	1430 x 80 x 77	1282	3,7

Bestellnummer	Lieferbar gegen Aufpreis
DA	EVG dimmbar DALI
MPRIS	Abdeckung mikroprismatisch
Pendelsatz	Pendelsatz - 2 Seile 1,5 m, ohne Zuleitung und Baldachin
RAL	RAL-Farbe nach Wahl

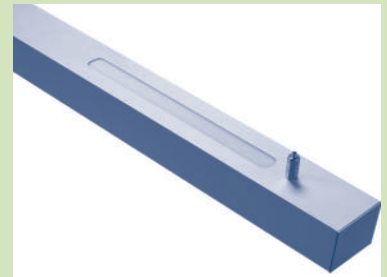
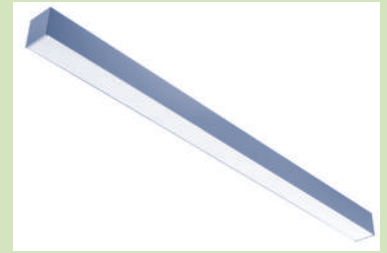
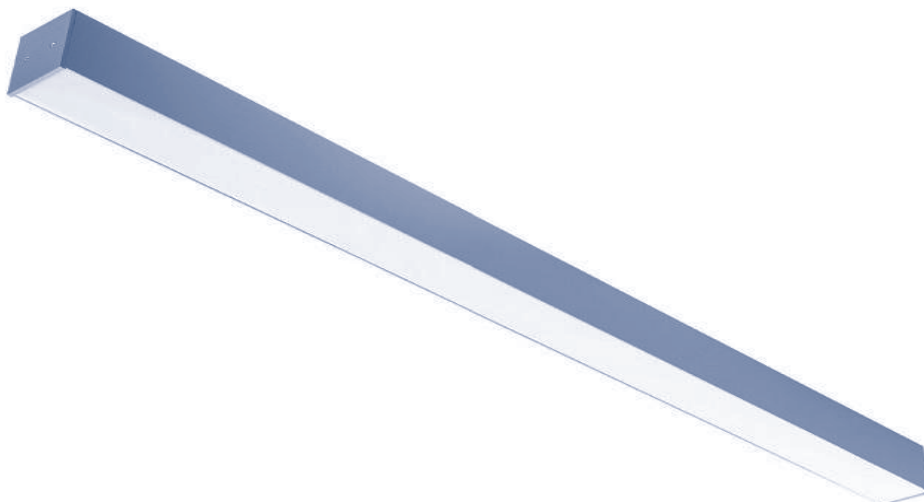

direkt/indirekt strahlend

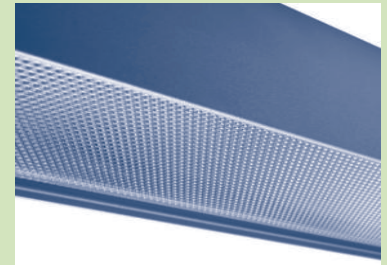

mikroprismatisch

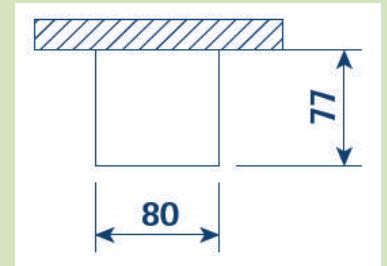

## Anbau-/Pendelleuchte

### ACELIN-DIR



Aluminiumprofil als Einzelleuchte oder Lichtbandsystem zum Anbauen oder Abpendeln mit direkt strahlender Lichtverteilung.

Lichtfiguren können durch Einsatz von Formstücken erzeugt werden.

#### Leuchtenkörper:

Gehäuse Aluminium eloxiert, Leuchtenabdeckung aus PMMA-Metacrylat semiopal.

#### LED-Einheit:

50.000 h Lebensdauer bei Lichtstromerhalt von 80 % (L80B10), CRI ≥ 80.

#### Einzelleuchten - Anbau- oder Pendelmontage:

Bestellnummer	Leistung	L x B x H	Y	kg
<b>1172 x 72</b>				
524 029/524 031	38W 4300lm 3000K	1172 x 72 x 70	820	3,1
524 025/524 027	38W 4600lm 4000K	1172 x 72 x 70	820	3,1
<b>1452 x 72</b>				
524 021/524 023	47W 5400lm 3000K	1452 x 72 x 70	1100	3,4
524 017/524 019	47W 5750lm 4000K	1452 x 72 x 70	1100	3,4

#### Lichtbandleuchten - Anbau- oder Pendelmontage\*:

Anfangs-Leuchte	Mittel-Leuchte	End-Leuchte	Leistung	L x B x H	Y	kg
<b>1166 x 72</b>						
315 085/315 087	315 093/315 095	315 089/315 091	38W 4300lm 3000K	1166 x 72 x 70	820	2,8
315 073/315 075	315 081/315 083	315 077/315 079	38W 4600lm 4000K	1166 x 72 x 70	820	2,8
<b>1446 x 72</b>						
315 061/315 063	315 069/315 071	315 065/315 067	47W 5400lm 3000K	1446 x 72 x 70	1100	4,1
315 049/315 051	315 057/315 059	315 053/315 055	47W 5750lm 4000K	1446 x 72 x 70	1100	4,1

\* Mittelleuchten sind 6 mm kürzer.

Bestellnummer	Lieferbar gegen Aufpreis
3H	Akkusatz - 3h Autonomie
DA	EVG dimmbar DALI
RAL9003	Gehäusefarbe weiß
SUS-14	Pendelsatz - 2 Seile 1 m, ohne Zuleitung
902 018	90°-Verbinder starr, unbeleuchtet (beleuchtet auf Anfrage)
902 019	T-Verbinder starr, unbeleuchtet (beleuchtet auf Anfrage)
902 020	Kreuz-Verbinder starr, unbeleuchtet (beleuchtet auf Anfrage)
902 021	Y-Verbinder 3x120° starr, unbeleuchtet (beleuchtet auf Anfrage)

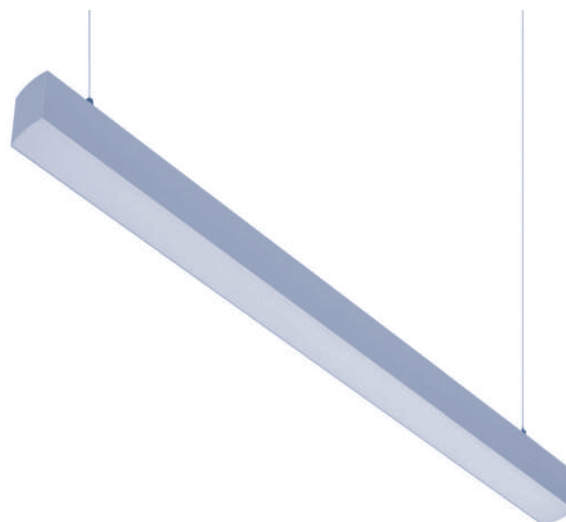
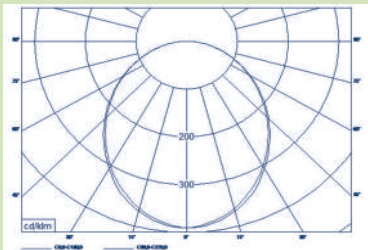
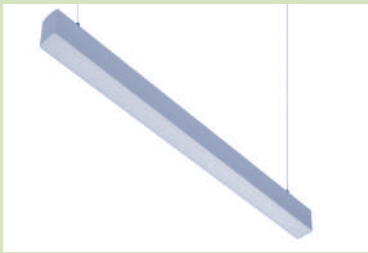



## Anbau-/Pendelleuchte

### ACELIN-DIR/INDIR



Aluminiumprofilpendelleuchte als Einzeleuchte oder Lichtbandsystem mit direkt/indirekt strahlender Lichtverteilung.

Lichtfiguren können durch Einsatz von Formstücken erzeugt werden.

#### Leuchtenkörper:

Gehäuse Aluminium eloxiert, Leuchtenabdeckung aus PMMA-Metacrylat semiopal.

#### LED-Einheit:

50.000 h Lebensdauer bei Lichtstromerhalt von 80 % (L80B10), CRI ≥ 80.

#### Einzeleuchten:

Bestellnummer	Leistung	L x B x H	Y	kg
<b>1172 x 72</b>				
525 005	57W 6600lm 3000K	1172 x 72 x 85	950	4,1
525 007	57W 7000lm 4000K	1172 x 72 x 85	950	4,1
<b>1452 x 72</b>				
525 001	76W 8850lm 3000K	1452 x 72 x 85	1250	4,3
525 003	76W 9400lm 4000K	1452 x 72 x 85	1250	4,3

#### Lichtbandleuchten:\*

Anfangs-Leuchte	Mittel-Leuchte	End-Leuchte	Leistung	L x B x H	Y	kg
<b>1166 x 72</b>						
316 013	316 017	316 015	57W 6600lm 3000K	1166 x 72 x 70	950	4,1
316 019	316 023	316 021	57W 7000lm 4000K	1166 x 72 x 70	950	4,1
<b>1446 x 72</b>						
316 001	316 005	316 003	76W 8850lm 3000K	1446 x 72 x 70	1250	4,5
316 007	316 011	316 009	76W 9400lm 4000K	1446 x 72 x 70	1250	4,5

\* Mittelleuchten sind 6 mm kürzer.

Bestellnummer	Lieferbar gegen Aufpreis
3H	Akkusatz - 3h Autonomie
DA	EVG dimmbar DALI
E-E	getrennte Schaltung direkte und indirekte Lichtverteilung
RAL9003	Gehäusefarbe weiß
SUS-14	Pendelsatz - 2 Seile 1 m, ohne Zuleitung
902 001	90°-Verbinder starr, unbeleuchtet (beleuchtet auf Anfrage)
902 002	T-Verbinder starr, unbeleuchtet (beleuchtet auf Anfrage)
902 003	Kreuz-Verbinder starr, unbeleuchtet (beleuchtet auf Anfrage)
902 004	Y-Verbinder 3x120° starr, unbeleuchtet (beleuchtet auf Anfrage)

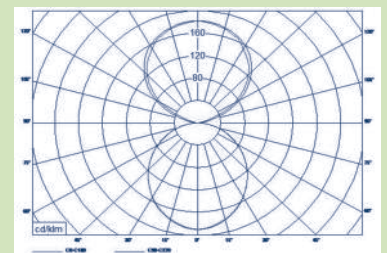
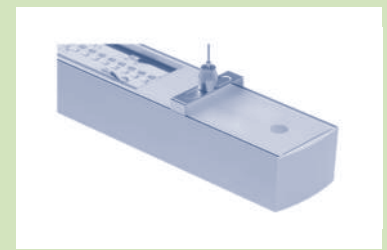
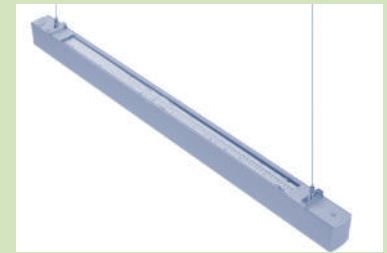
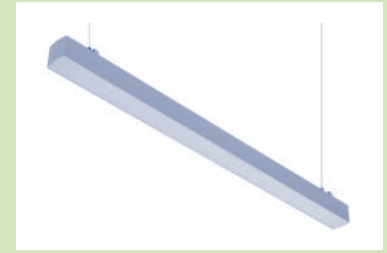
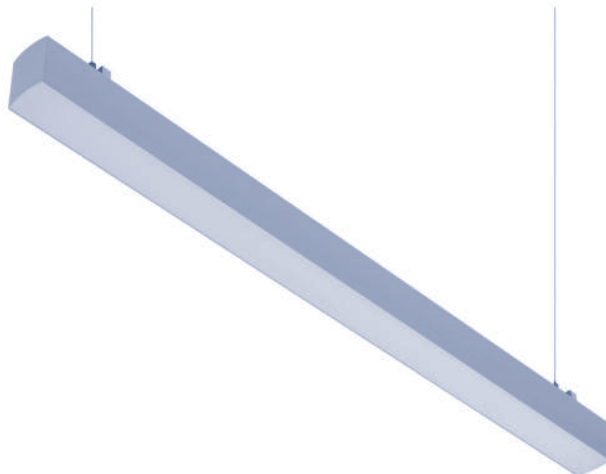

## Anbauleuchte

G

EN 62471 RG 0 SDCM 3 CE F IP40

Anbau- und Pendelleuchte für universelle Anwendung mit geringer Bauhöhe von 40 mm.

### Leuchtenkörper:

Stahlblech 0,6 mm glatt, weiße Pulverlackierung RAL9003 mit thermohärtendem Polyurethanpulver, stabilisiert und UV-geschützt, Oberflächen gespült und phosphorgereinigt.

### Abdeckung:

PMMA mikrop Prismatisch oder opal (auf Anfrage).

### LED-Einheit:

50.000 h Lebensdauer bei Lichtstromerhalt von 80 % (L80B10), CRI ≥ 80.



Quadratisch

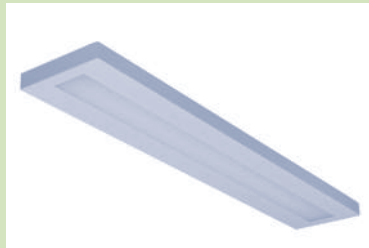

Langfeld



Bestellnummer	Leistung	Ersatz für	L x B x H	X x Y	kg
<b>Quadratisch - 650 x 650</b>					
G-MPRIS36-3K-SS	33W 4100lm 3000K	4 x 18W/4 x 14W	650 x 650 x 40	470 x 400	4,5
G-MPRIS36-4K-SS	33W 4100lm 4000K	4 x 18W/4 x 14W	650 x 650 x 40	470 x 400	4,5
G-MPRIS56-3K-SS	50W 5700lm 3000K	-	650 x 650 x 40	470 x 400	4,5
G-MPRIS56-4K-SS	50W 5700lm 4000K	-	650 x 650 x 40	470 x 400	4,5
<b>Langfeld - 1230 x 220</b>					
G-MPRIS36-3K-RM	33W 4200lm 3000K	2 x 36W	1230 x 220 x 40	800 x 150	3,7
G-MPRIS36-4K-RM	33W 4200lm 4000K	2 x 36W	1230 x 220 x 40	800 x 150	3,7
G-MPRIS56-3K-RM	52W 6000lm 3000K	-	1230 x 220 x 40	800 x 150	3,7
G-MPRIS56-4K-RM	52W 6000lm 4000K	-	1230 x 220 x 40	800 x 150	3,7
<b>Langfeld - 1535 x 220</b>					
G-MPRIS38-3K-RL	39W 4900lm 3000K	-	1535 x 220 x 40	1100 x 150	4,5
G-MPRIS38-4K-RL	39W 4900lm 4000K	-	1535 x 220 x 40	1100 x 150	4,5
G-MPRIS58-3K-RL	48W 6000lm 3000K	2 x 58W	1535 x 220 x 40	1100 x 150	4,5
G-MPRIS58-4K-RL	48W 6000lm 4000K	2 x 58W	1535 x 220 x 40	1100 x 150	4,5

Bestellnummer	Lieferbar gegen Aufpreis
DA	EVG dimmbar DALI
RAL	RAL-Farbe nach Wahl
ZH/UNI4	Pendelsatz - 4 Seile 2 m, 1 Baldachin rund weiß, ohne Zuleitung

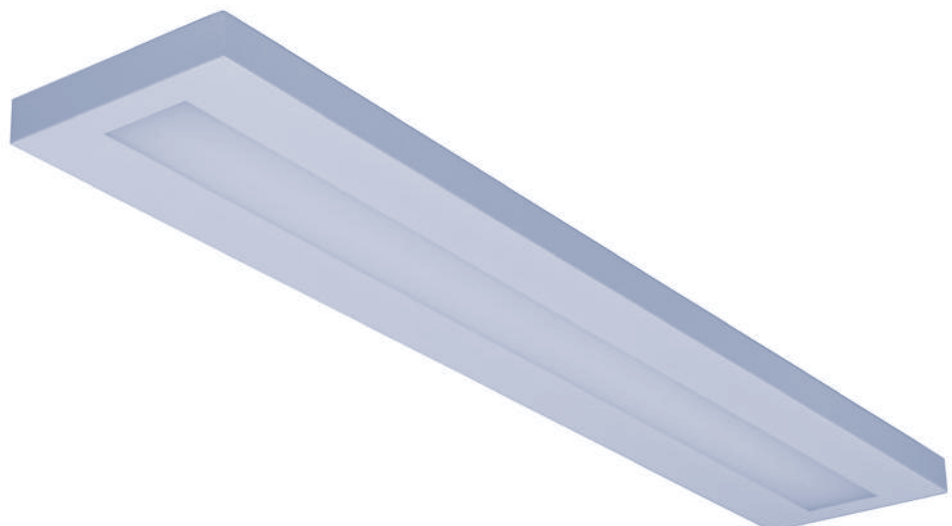

## Anbauleuchte

### ESO



Anbau- und Pendelleuchte für universelle Anwendung.

#### Leuchtenkörper:

Stahlblech 0,6 mm glatt, weiße Pulverlackierung RAL9016 mit thermohärtendem Polyurethanpulver, stabilisiert und UV-geschützt, Oberflächen gespült und phosphorgereinigt.

#### Abdeckung:

PMMA **mikroprismatisch Bildschirmarbeitsplatztauglich UGR ≤ 19** oder opal (auf Anfrage) im Stahlblechrahmen, Befestigung per Magnet.

#### LED-Einheit:

50.000 h Lebensdauer bei Lichtstromerhalt von 80 % (L80B10), CRI ≥ 80.

L	Bestellnummer	Leistung	Ersatz für	L x B x H	X x Y	kg
<b>Quadratisch - 560 x 560</b>						
	ESO-MPRIS-24-3K-SS	23W 3200lm 3000K	3 x 18W/3 x 14W	560 x 560 x 52	400 x 400	4,0
	ESO-MPRIS-24-4K-SS	23W 3200lm 4000K	3 x 18W/3 x 14W	560 x 560 x 52	400 x 400	4,0
	ESO-MPRIS-36-3K-SS	36W 4800lm 3000K	4 x 18W/4 x 14W	560 x 560 x 52	400 x 400	4,0
	ESO-MPRIS-36-4K-SS	36W 4800lm 4000K	4 x 18W/4 x 14W	560 x 560 x 52	400 x 400	4,0
	ESO-MPRIS-57-3K-SS	55W 6600lm 3000K	-	560 x 560 x 52	400 x 400	4,0
	ESO-MPRIS-57-4K-SS	55W 6600lm 4000K	-	560 x 560 x 52	400 x 400	4,0
<b>Langfeld - 610 x 240</b>						
	ESO-MPRIS-20-3K-RS	20W 2300lm 3000K	-	610 x 240 x 52	500 x 150	2,5
	ESO-MPRIS-20-4K-RS	20W 2300lm 4000K	-	610 x 240 x 52	500 x 150	2,5
<b>Langfeld - 1210 x 240</b>						
	ESO-MPRIS-26-3K-RM	26W 3500lm 3000K	-	1210 x 240 x 52	950 x 150	4,5
L	ESO-MPRIS-26-4K-RM	26W 3500lm 4000K	-	1210 x 240 x 52	950 x 150	4,5
	ESO-MPRIS-38-3K-RM	38W 4600lm 3000K	2 x 36W	1210 x 240 x 52	950 x 150	4,5
L	ESO-MPRIS-38-4K-RM	38W 4600lm 4000K	2 x 36W	1210 x 240 x 52	950 x 150	4,5
<b>Langfeld - 1510 x 240</b>						
	ESO-MPRIS-44-3K-RL	44W 5900lm 3000K	-	1510 x 240 x 52	1200 x 150	5,5
L	ESO-MPRIS-44-4K-RL	44W 5900lm 4000K	-	1510 x 240 x 52	1200 x 150	5,5
	ESO-MPRIS-64-3K-RL	57W 7500lm 3000K	2 x 58W	1510 x 240 x 52	1200 x 150	5,5
L	ESO-MPRIS-64-4K-RL	57W 7500lm 4000K	2 x 58W	1510 x 240 x 52	1200 x 150	5,5

>>> L = Lagertyp

Bestellnummer	Lieferbar gegen Aufpreis
DA	EVG dimmbar DALI
ZH/UNI4	Pendelsatz - 4 Seile 2 m, 1 Baldachin weiß, ohne Zuleitung

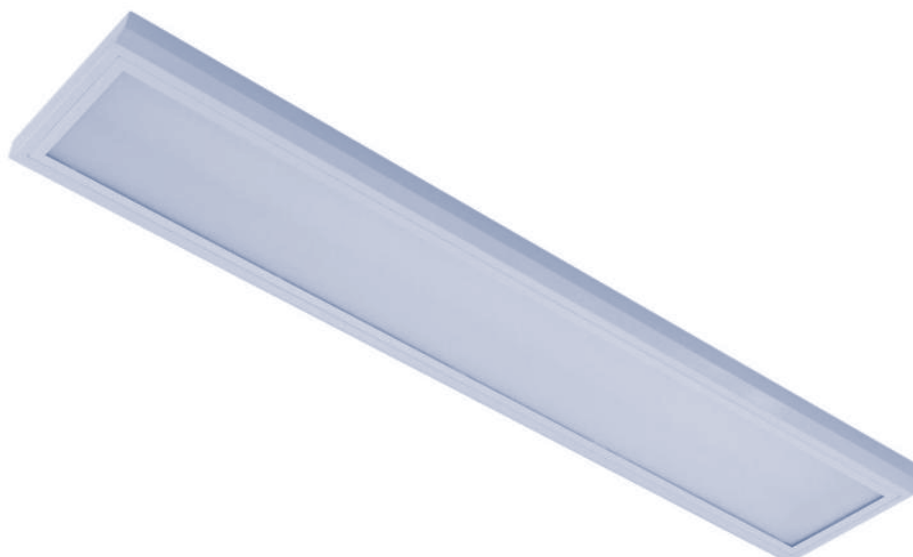

Quadratisch 560 x 560



Langfeld 610

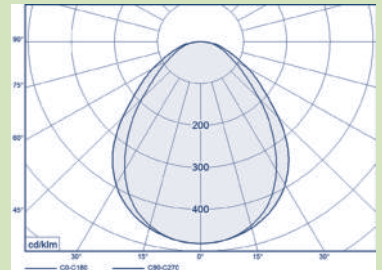

Abdeckung mit Magnet

## Anbauleuchte - höhere Schutzart

### ASE65-BC-UGR



Komplett magnetisch geschlossene **Reinraumleuchte** mit Einscheibensicherheitsglas.

#### Leuchtenkörper:

Stahlblech 0,6 mm, weiße Pulverlackierung RAL9003 mit thermohärtendem Polyurethanpulver, stabilisiert und UV-geschützt, Oberflächen gespült und phosphorgereinigt, Durchgangsklemme 2,5 mm<sup>2</sup>.

#### Glas:

Mikroprismatisches Einscheibensicherheitsglas **Bildschirmarbeitsplatztauglich UGR ≤ 19** ohne Zusatzrahmen, gehalten durch Sicherheitsstahlseile. **Glas für Arbeitsplätze mit Laser auf Anfrage lieferbar.**

#### LED-Einheit:

50.000 h Lebensdauer bei Lichtstromerhalt von 90 % (L90B10), CRI ≥ 80 (CRI ≥ 90 auf Anfrage).

Bestellnummer	Leistung	l x w x h	a x b	kg
<b>Quadratisch - 598 x 598</b>				
ASE65-BC-UGR39Q-4K	39W 4753lm 4000K	598 x 598 x 90	495 x 350	11,0
ASE65-BC-UGR54Q-4K	54W 6354m 4000K	598 x 598 x 90	495 x 350	11,0
<b>Langfeld - 1250 x 350</b>				
ASE65-BC-UGR39M-4K	39W 4608lm 4000K	1250 x 350 x 90	220 x 920	11,0
ASE65-BC-UGR54M-4K	54W 6111lm 4000K	1250 x 350 x 90	220 x 920	11,0
<b>Langfeld - 1550 x 350</b>				
ASE65-BC-UGR49L-4K	49W 5723lm 4000K	1550 x 350 x 90	220 x 1220	15,0
ASE65-BC-UGR99L-4K	99W 11252lm 4000K	1550 x 350 x 90	220 x 1220	15,0

Bestellnummer	Lieferbar gegen Aufpreis
3H	Akkusatz - 3h Autonomie
3K	Lichtfarbe 3000K
DA	EVG dimmbar DALI
E-E	2 Schaltkreise (nicht für jede Wattage)
LG	Einscheibenglas für Laserarbeitsplätze
Saugnapf	zum Öffnen der Leuchte
VSG	Verbundsicherheitsglas

**Leuchten mit glarem Glas und Parabolraster auf Anfrage lieferbar.**



Abb. Kabeleinführung

## Anbauleuchte - höhere Schutzart

### ASE65-BC-OPAL

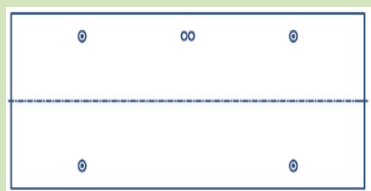
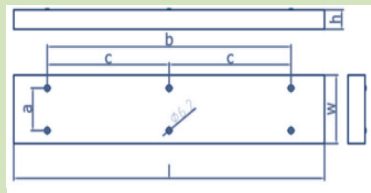
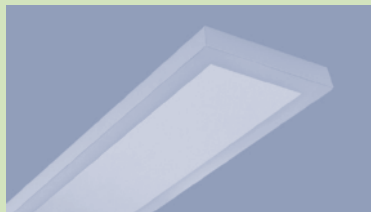
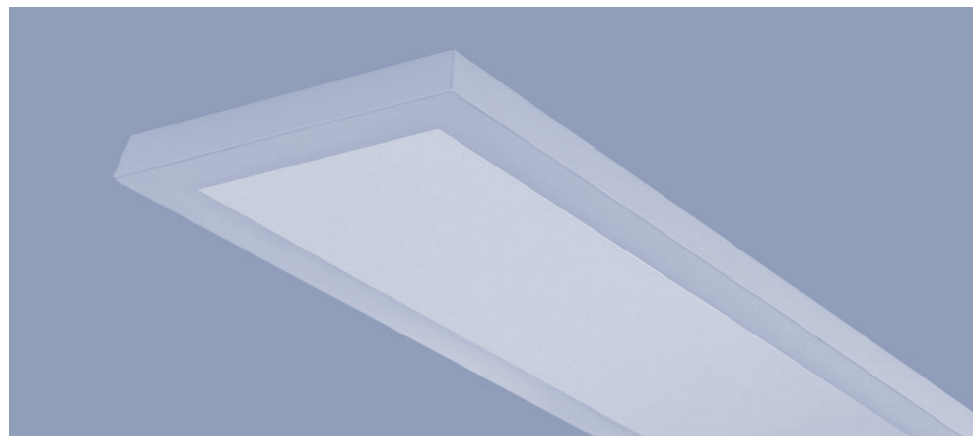

Komplett magnetisch geschlossene **Reinraumleuchte** mit Einscheibensicherheitsglas

#### Leuchtenkörper:

Stahlblech 0,6 mm, weiße Pulverlackierung RAL9003 mit thermohärtendem Polyurethanpulver, stabilisiert und UV-geschützt, Oberflächen gespült und phosphorgereinigt, Durchgangsklemme 2,5 mm<sup>2</sup>.

#### Glas:

Opales Einscheibensicherheitsglas ohne Zusatzrahmen, gehalten durch Sicherheitsstahlseile.

#### LED-Einheit:

50.000 h Lebensdauer bei Lichtstromerhalt von 90 % (L90B10), CRI ≥ 80 (CRI ≥ 90 auf Anfrage).

Bestellnummer	Leistung	l x w x h	a x b	kg
<b>Quadratisch - 598 x 598</b>				
ASE65-BC39Q-4K	39W 4900lm 4000K	598 x 598 x 90	495 x 350	11,0
ASE65-BC54Q-4K	54W 6550m 4000K	598 x 598 x 90	495 x 350	11,0
<b>Langfeld - 1250 x 350</b>				
ASE65-BC39M-4K	39W 4750lm 4000K	1250 x 350 x 90	220 x 920	11,0
ASE65-BC54M-4K	54W 6300lm 4000K	1250 x 350 x 90	220 x 920	11,0
<b>Langfeld - 1550 x 350</b>				
ASE65-BC49L-4K	49W 5900lm 4000K	1550 x 350 x 90	220 x 1220	15,0
ASE65-BC99L-4K	99W 11600lm 4000K	1550 x 350 x 90	220 x 1220	15,0

Bestellnummer	Lieferbar gegen Aufpreis
3H	Akkusatz - 3h Autonomie
3K	Lichtfarbe 3000K
DA	EVG dimmbar DALI
E-E	2 Schaltkreise (nicht für jede Wattage)
Saugnapf	zum Öffnen der Leuchte
VSG	Verbundsicherheitsglas



Abb. Kabeleinführung



## Anbauleuchte - höhere Schutzart

### ASE54-PAR

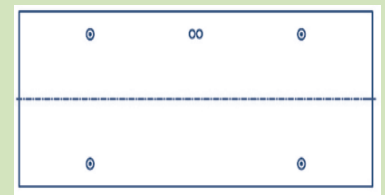
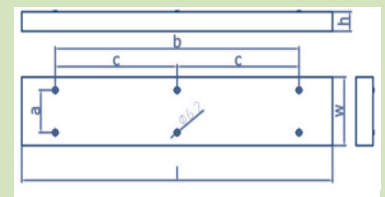
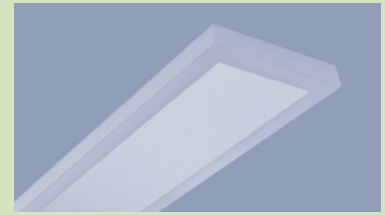
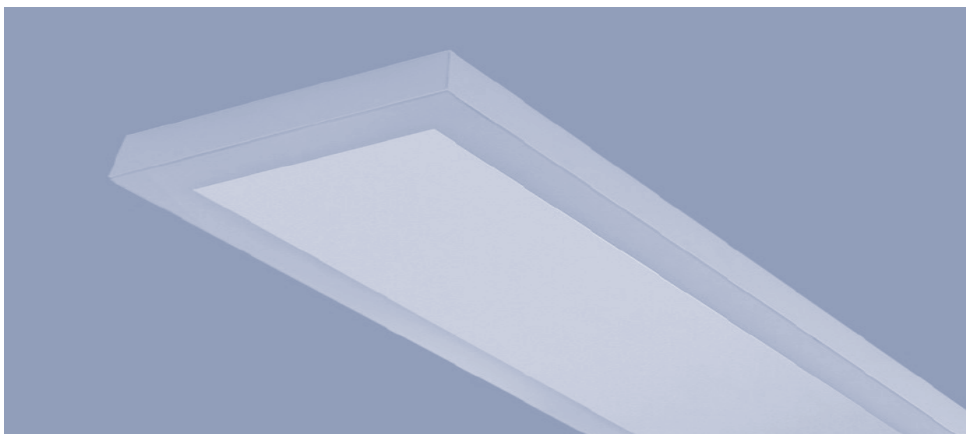

Komplett geschlossene, frontseitig verschraubte Reinraumleuchte (Schutzart IP65 auf Anfrage).

#### Leuchtenkörper:

Stahlblech 0,6 mm, weiße Pulverlackierung RAL9003 mit thermohärtendem Polyurethanpulver, stabilisiert und UV-geschützt, Oberflächen gespült und phosphorgereinigt, Durchgangsklemme 2,5 mm<sup>2</sup>.

#### Raster/Glas:

BAP-Raster aus eloxiertem Aluminium (99,85%), hochglänzend (matt auf Anfrage) **Bildschirmarbeitsplatztauglich UGR ≤ 19**, klares Einscheibensicherheitsglas per Neodymmagnet fixiert, direkter Lichtaustritt.

#### LED-Einheit:

50.000 h Lebensdauer bei Lichtstromerhalt von 90% (L90B10), CRI ≥ 80 (CRI ≥ 90 auf Anfrage).

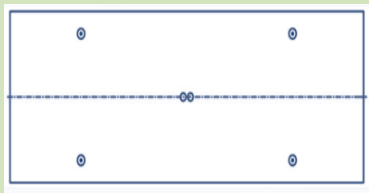
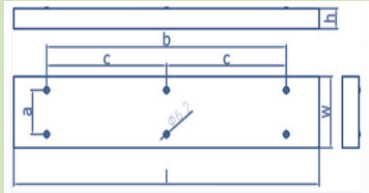
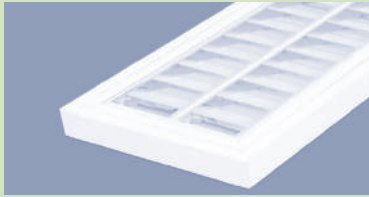

Bestellnummer	Leistung	l x w x h	a x b	kg
<b>Quadratisch - 635 x 635</b>				
ASE54-PAR38Q-4K	38W 4460lm 4000K	635 x 635 x 60	505 x 445	11,0
ASE54-PAR57Q-4K	57W 6395lm 4000K	635 x 635 x 60	505 x 445	11,0
<b>Langfeld - 1235 x 310</b>				
ASE54-PAR38M-4K	38W 4460lm 4000K	1235 x 310 x 60	210 x 760	11,0
ASE54-PAR57M-4K	57W 6395lm 4000K	1235 x 310 x 60	210 x 760	11,0
<b>Langfeld - 1235 x 635</b>				
ASE54-PAR78M-4K	78W 8955lm 4000K	1235 x 635 x 60	505 x 1040	19,0
ASE54-PAR98M-4K	98W 11135lm 4000K	1235 x 635 x 60	505 x 1040	19,0
<b>Langfeld - 1535 x 310</b>				
ASE54-PAR55L-4K	55W 6335lm 4000K	1535 x 310 x 60	210 x 1220	13,0
ASE54-PAR75L-4K	75W 8260lm 4000K	1535 x 310 x 60	210 x 1220	13,0

Bestellnummer	Lieferbar gegen Aufpreis
3H	Akkusatz - 3h Autonomie
3K	Lichtfarbe 3000K
DA	EVG dimmbar DALI
E-E	2 Schaltkreise (nicht für jede Wattage)
VSG	Verbundsicherheitsglas



## Anbauleuchte - höhere Schutzart

### ASE54-MPRIS/OPAL



Komplett geschlossene, frontseitig verschraubte Reinraumleuchte (Schutzart IP65 auf Anfrage).

#### Leuchtenkörper:

Stahlblech 0,6 mm, weiße Pulverlackierung RAL9003 mit thermohärtendem Polyurethanpulver, stabilisiert und UV-geschützt, Oberflächen gespült und phosphorgereinigt, Durchgangsklemme 2,5 mm<sup>2</sup>.

#### Abdeckung:

Abdeckung aus PMMA-Metacrylat opal, deckenbündig. **Optional ist eine mikroprismatische Scheibe für Bildschirmarbeitsplätze (UGR ≤ 19) aus PMMA lieferbar.**

#### LED-Einheit:

50.000 h Lebensdauer bei Lichtstromerhalt von 90 % (L90B10), CRI ≥ 80 (CRI ≥ 90 auf Anfrage).

Bestellnummer	Leistung	l x w x h	a x b	kg
<b>Quadratisch - 595 x 595</b>				
ASE54-OPAL39Q-4K	39W 4655lm 4000K	595 x 595 x 60	498 x 475	7,0
ASE54-OPAL54Q-4K	54W 6270lm 4000K	595 x 595 x 60	498 x 475	7,0
<b>Langfeld - 705 x 300</b>				
ASE54-OPAL17S-4K	17W 1995lm 4000K	705 x 300 x 60	200 x 475	9,0
<b>Langfeld - 1245 x 300</b>				
ASE54-OPAL39M-4K	39W 4655lm 4000K	1245 x 300 x 60	200 x 760	9,0
ASE54-OPAL54M-4K	54W 6270lm 4000K	1245 x 300 x 60	200 x 760	9,0
<b>Langfeld - 1265 x 595</b>				
ASE54-OPAL79M-4K	79W 9310lm 4000K	1265 x 595 x 60	498 x 760	17,0
ASE54-OPAL113M-4K	113W 13205lm 4000K	1265 x 595 x 60	498 x 760	17,0
<b>Langfeld - 1545 x 300</b>				
ASE54-OPAL49L-4K	49W 5795lm 4000K	1545 x 300 x 60	200 x 1120	10,0
ASE54-OPAL99L-4K	99W 10925lm 4000K	1545 x 300 x 60	200 x 1120	10,0

Bestellnummer	Lieferbar gegen Aufpreis
3H	Akkusatz - 3h Autonomie
3K	Lichtfarbe 3000K
DA	EVG dimmbar DALI
E-E	2 Schaltkreise (nicht für jede Wattage)
MPRIS	PMMA-Abdeckung mikroprismatisch
VSG	Verbundsicherheitsglas

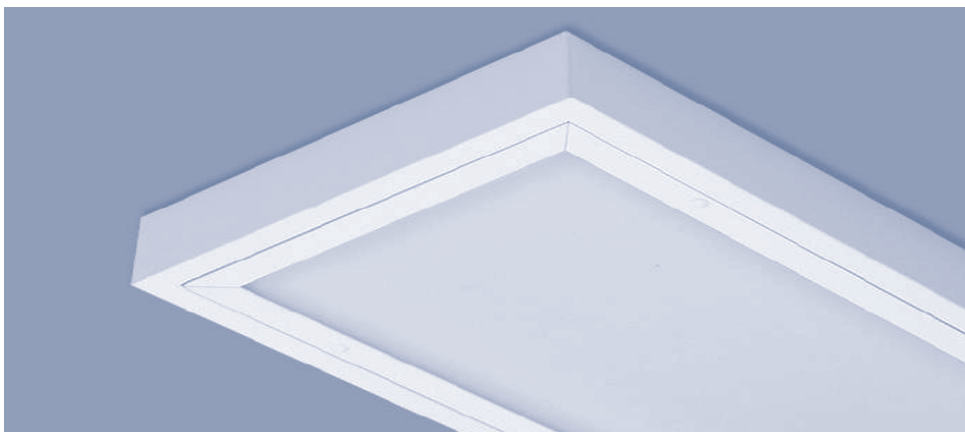
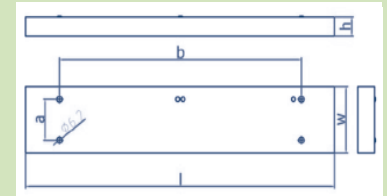
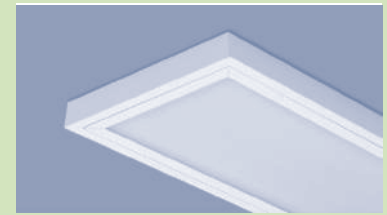

## Stehleuchte

### Brean



Formschöne Stehleuchte mit direkt/indirekter Lichtverteilung mit Touch-Dimm Funktion. Integrierter Bewegungsmelder und Tageslichtsensor gegen Aufpreis lieferbar.

#### Leuchtenkörper:

Aluminiumdruckguß/Stahlblech weiß pulverlackiert, RAL9003 (andere Farben auf Anfrage), Standfuß mit externem Anschlusskabel.

#### Abdeckung:

PMMA Abdeckung mikroprismatisch **Bildschirmarbeitsplatztauglich UGR ≤ 19.**

#### LED-Einheit:

50.000 h Lebensdauer bei Lichtstromerhalt von 80 % (L80B10), CRI ≥ 80.

Bestellnummer	Leistung	L x B x H	kg
607 001	51W 6350lm 3000K	651 x 515 x 1947	12,5
607 002	51W 6650lm 4000K	651 x 515 x 1947	12,5
607 003	85W 9700lm 3000K	651 x 515 x 1947	12,5
607 004	85W 10200lm 4000K	651 x 515 x 1947	12,5

Bestellnummer	Lieferbar gegen Aufpreis
S-B	Bewegungsmelder und Tageslichtsensor
RAL	RAL-Farbe nach Wahl

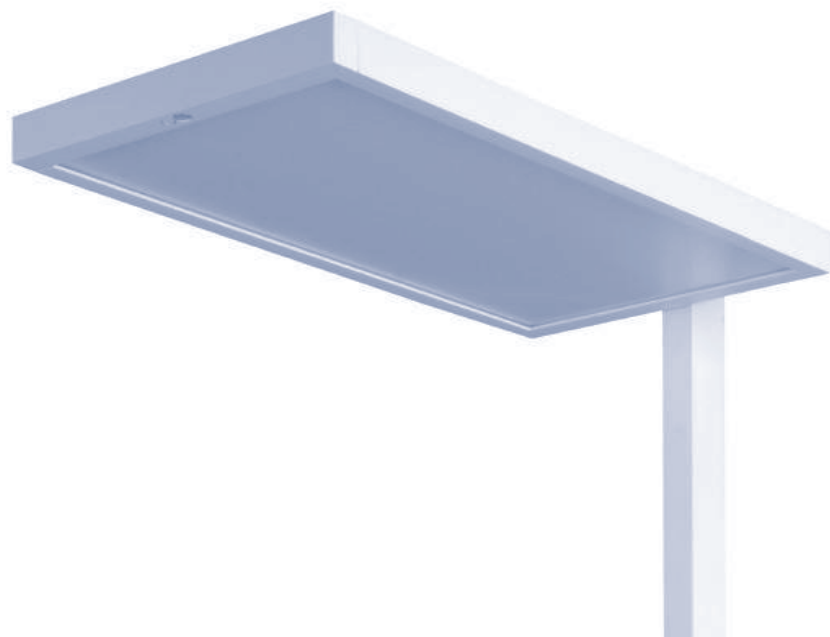
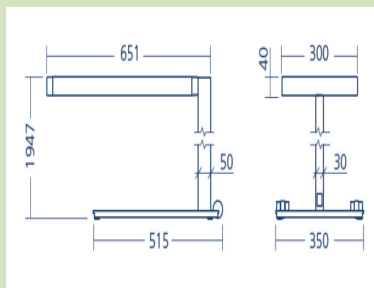
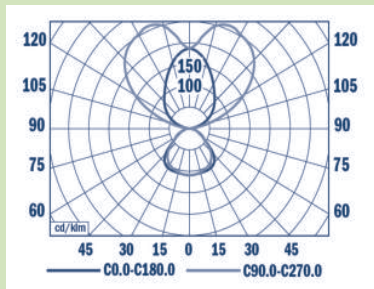
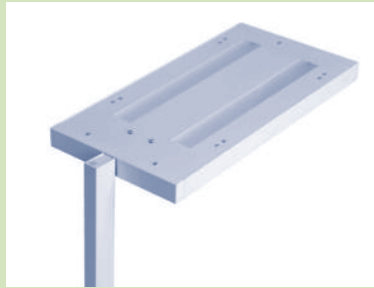



## Einbau-Downlight

**EDL NEU**

   IP44/20 IK08

Einbaudownlight mit **opaler, mikroprismatischer Scheibe oder mit Fresnel-Linse**.

### Leuchtenkörper:

Polykarbonat/ABS, Ring weiß, Aluminium-Kühlkörper, Kunststoff-Scheibe, 3-pol. Klemme, integrierte Vorschaltgeräteeinheit.

### LED-Einheit:

84.000 h Lebensdauer bei Lichtstromerhalt von 80 % (L80B20), CRI ≥ 80.

Bestellnummer	Leistung	D x H	Ausschnitt	kg
<b>D = 102 - opale Scheibe</b>				
572494	6W 590lm 3000K	102 x 75	87	0,3
572470	6W 630lm 4000K	102 x 75	87	0,3
<b>D = 162 - opale Scheibe</b>				
570186	17W 1700lm 3000K	162 x 70	150	0,6
570032	17W 1800lm 4000K	162 x 70	150	0,6
570193	21W 2300lm 3000K	162 x 70	150	0,6
570049	21W 2450lm 4000K	162 x 70	150	0,6
<b>D = 162 - mikroprismatische Scheibe</b>				
570230	17W 2100lm 3000K	162 x 70	150	0,6
570087	17W 2200lm 4000K	162 x 70	150	0,6
570247	21W 2750lm 3000K	162 x 70	150	0,6
570094	21W 2900lm 4000K	162 x 70	150	0,6
<b>D = 162 - Fresnel-Linse</b>				
570285	17W 1900lm 3000K	162 x 70	150	0,6
570131	17W 2050lm 4000K	162 x 70	150	0,6
570292	21W 2600lm 3000K	162 x 70	150	0,6
570148	21W 2750lm 4000K	162 x 70	150	0,6

Bestellnummer	Lieferbar gegen Aufpreis
DA	EVG dimmbar DALI



opale Scheibe

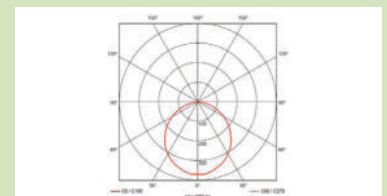

mikroprismatische Scheibe

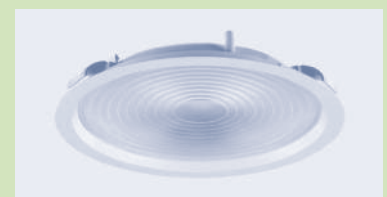
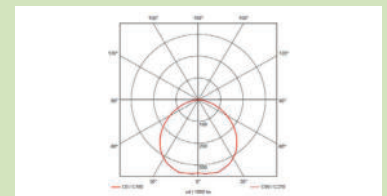

Fresnel-Linse

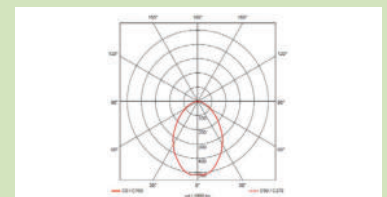

## Einbau-Downlight

### SPMI



Einbaudownlight mit höherer Schutzart in drei verschiedenen Maßen.

#### Leuchtenkörper:

Aluminiumdruckguß, Gehäusering weiß pulverlackiert, Komaxit RAL9003 (andere Farben auf Anfrage), Verschlussfedern aus gehärtetem, verzinktem Stahlband.

#### Reflektor:

Reflektor aus hochglänzendem Aluminium, Glas opal.

#### LED-Einheit:

50.000 h Lebensdauer bei Lichtstromerhalt von 80 % (L80B10), CRI ≥ 80.

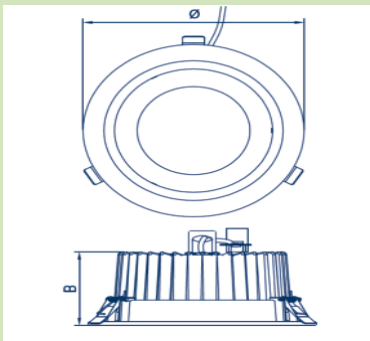

Bestellnummer	Leistung	Ersatz für	D x H	Ausschnitt	kg
<b>D = 130</b>					
SPMI700-130-3K	8W 750lm 3000K	1 x 13W	130 x 64	122	0,7
SPMI700-130-4K	8W 750lm 4000K	1 x 13W	130 x 64	122	0,7
<b>D = 190</b>					
SPMI1000-190-3K	10W 1000lm 3000K	2 x 13/1 x 18W	190 x 78	178	1,0
SPMI1000-190-4K	10W 1000lm 4000K	2 x 13/1 x 18W	190 x 78	178	1,0
<b>D = 240</b>					
SPMI1500-240-3K	15W 1500lm 3000K	2 x 18/1 x 26W	240 x 87	225	2,0
SPMI1500-240-4K	15W 1500lm 4000K	2 x 18/1 x 26W	240 x 87	225	2,0
SPMI2000-240-3K	20W 2100lm 3000K	2 x 26/1 x 42W	240 x 87	225	2,0
SPMI2000-240-4K	20W 2100lm 4000K	2 x 26/1 x 42W	240 x 87	225	2,0
SPMI3000-240-3K	28W 3000lm 3000K	2 x 42W	240 x 87	225	2,0
SPMI3000-240-4K	28W 3000lm 4000K	2 x 42W	240 x 87	225	2,0

Bestellnummer	Lieferbar gegen Aufpreis
DA	EVG dimmbar DALI



## Einbau-Downlight

### Thuban Einbau



Rundes Einbaudownlight für Durchmesser von 375 bis 1225 mm.

#### Leuchtenkörper:

Runde Einbauleuchte, Grundkörper aus weißem Stahlblech, Dekorring aus Stahlblech pulverlackiert in silbergrau RAL9006 oder weiß RAL9016 (bitte Farbe angeben).

#### Abdeckung:

Diffuser aus satiniertem oder mikroprismatischem (gegen Aufpreis) Acrylglas (PMMA), direkt strahlend.

#### LED-Einheit:

50.000 h Lebensdauer bei Lichtstromerhalt von 80 % (L80B50), CRI ≥ 80, passive Kühlung.

Bestellnummer	Leistung	D x H	Ausschnitt	kg
<b>D = 375</b>				
6571.2500/830	21W 1700lm 3000K	375 x 109	345	3,5
6571.2500/840	21W 1700lm 4000K	375 x 109	345	3,5
<b>D = 495</b>				
6573.4200/830	29W 3500lm 3000K	495 x 110	465	4,3
6573.4200/840	29W 3500lm 4000K	495 x 110	465	4,3
<b>D = 725</b>				
6575.8500/830	56W 7100lm 3000K	725 x 122	695	8,0
6575.8500/840	56W 7100lm 4000K	725 x 122	695	8,0
<b>D = 975</b>				
6577.12000/830	76W 11000lm 3000K	975 x 122	945	11,5
6577.12000/840	76W 11000lm 4000K	975 x 122	945	11,5
<b>D = 1180</b>				
6579.21000/830	135W 18000lm 3000K	1180 x 148	1160	15,0
6579.21000/840	135W 18000lm 4000K	1180 x 148	1160	15,0

Bestellnummer	Lieferbar gegen Aufpreis
3H	Akkusatz - 3h Autonomie
DA	EVG dimmbar DALI
DA-T	EVG dimmbar DALI touch
DC	EVG gleichstromtauglich
E-E	2 Schaltkreise (nicht für jede Wattage)
HF-Sensor	HF-Sensor eingebaut
MPRIS	Abdeckung mikroprismatisch
PC	PC-Abdeckung opal (bis D=500)
Rahmenlos	rahmenlose Einbauversion

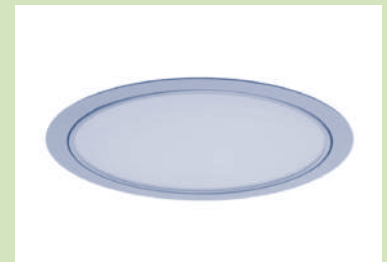

mit Rahmen



rahmenlos



## Einbau-Downlight

### Prettus II



Rundes Einbaudownlight in verschiedenen Baugrößen für Schutzart IP20 bis IP65 für den Innenbereich.

#### Leuchtenkörper:

Verzinktes Stahlblech, Gehäuse ring weiß pulverlackiert, Komaxit RAL9003 (andere RAL-Farben auf Anfrage). Verschlussfedern aus gehärtetem, verzinktem Stahlband.

#### Optischer Teil:

Glatter Reflektor aus hochglänzendem Aluminium mit symmetrischer Lichtverteilung. Die LED-Einheit wird mit einem **mikroprismatischen Diffuser IP40 raumseitig** entblendet. Auf Wunsch kann eine opale oder transparente PMMA-Scheibe zum Erreichen der Schutzart IP54 raumseitig geliefert werden.

#### LED-Einheit:

50.000 h Lebensdauer bei Lichtstromerhalt von 90 % (L90B10), CRI ≥ 80.

Bestellnummer	Leistung	D x H	Ausschnitt	kg
<b>D = 116 - XS</b>				
105 335	8W 800lm 3000K	116 x 76	104	0,5
105 333	8W 850lm 4000K	116 x 76	104	0,5
105 329	11W 1100lm 3000K	116 x 76	104	0,5
105 331	11W 1150lm 4000K	116 x 76	104	0,5
<b>D = 166 - S</b>				
122 001	15W 1500lm 3000K	166 x 113	154	0,8
122 002	15W 1600lm 4000K	166 x 113	154	0,8
122 005	20W 1950lm 3000K	166 x 113	154	0,8
122 006	20W 2050lm 4000K	166 x 113	154	0,8
<b>D = 216 - M</b>				
122 049	19W 2100lm 3000K	216 x 116	204	0,9
122 050	19W 2200lm 4000K	216 x 116	204	0,9
122 053	24W 2700lm 3000K	216 x 116	204	0,9
122 054	24W 2800lm 4000K	216 x 116	204	0,9
<b>D = 266 - L</b>				
122 097	28W 3150lm 3000K	266 x 139	254	1,3
122 098	28W 3300lm 4000K	266 x 139	254	1,3
122 101	32W 3650lm 3000K	266 x 139	254	1,3
122 102	32W 3800lm 4000K	266 x 139	254	1,3
<b>D = 251 - IP65</b>				
103 042	19W 2000lm 3000K	251 x 101	232	2,0
103 047	19W 2100lm 4000K	251 x 101	232	2,0
103 039	24W 2500lm 3000K	251 x 101	232	2,0
103 037	24W 2600lm 4000K	251 x 101	232	2,0

Bestellnummer	Lieferbar gegen Aufpreis
3H	Akkusatz - 3h Autonomie
DA	EVG dimmbar DALI
SCHEIBE-KLAR	PMMA-Scheibe klar IP54 raumseitig
SCHEIBE-OPAL	PMMA-Scheibe opal IP54 raumseitig

Downlight für Bildschirmarbeitsplätze oder asymmetrischer Optik ist auf Anfrage lieferbar.



opal IP54 raumseitig



asymmetrisch

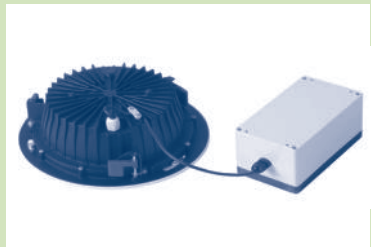

IP65 Ausführung

## Einbau-Downlight

### Noviel II



Quadratisches Einbaudownlight in verschiedenen Baugrößen für Schutzart IP20 bis IP44 raumseitig für den Innenbereich.

#### Leuchtenkörper:

Verzinktes Stahlblech, Gehäuse ring weiß pulverlackiert, Komaxit RAL9003 (andere RAL-Farben auf Anfrage). Verschlussfedern aus gehärtetem, verzinktem Stahlband.

#### Optischer Teil:

Glatte Reflektor aus hochglänzendem Aluminium mit symmetrischer Lichtverteilung. Die LED-Einheit wird mit einem **mikroprismatischen Diffuser IP40 raumseitig** entblendet. Auf Wunsch kann eine opale oder transparente PMMA-Scheibe zum Erreichen der Schutzart IP44 raumseitig geliefert werden.

#### LED-Einheit:

50.000 h Lebensdauer bei Lichtstromerhalt von 90 % (L90B10), CRI ≥ 80.

Bestellnummer	Leistung	L x H	Ausschnitt	kg
<b>B = 165 - S</b>				
124 001	15W 1500lm 3000K	165 x 79	155 x 155	0,9
124 002	15W 1600lm 4000K	165 x 79	155 x 155	0,9
124 005	20W 1950lm 3000K	165 x 79	155 x 155	0,9
124 006	20W 2050lm 4000K	165 x 79	155 x 155	0,9
<b>B = 215 - M</b>				
124 049	19W 2100lm 3000K	215 x 89	200 x 200	1,1
124 050	19W 2200lm 4000K	215 x 89	200 x 200	1,1
124 053	24W 2700lm 3000K	215 x 89	200 x 200	1,1
124 054	24W 2800lm 4000K	215 x 89	200 x 200	1,1
<b>B = 265 - L</b>				
124 097	28W 3150lm 3000K	265 x 126	250 x 250	1,6
124 098	28W 3300lm 4000K	265 x 126	250 x 250	1,6
124 101	32W 3650lm 3000K	265 x 126	250 x 250	1,6
124 102	32W 3800lm 4000K	265 x 126	250 x 250	1,6

Bestellnummer	Lieferbar gegen Aufpreis
3H	Akkusatz - 3h Autonomie
DA	EVG dimmbar DALI
SCHEIBE-KLAR	PMMA-Scheibe klar IP44 raumseitig
SCHEIBE-OPAL	PMMA-Scheibe opal IP44 raumseitig

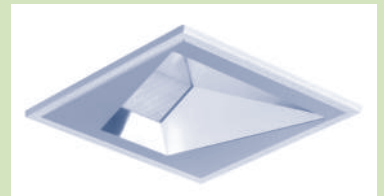
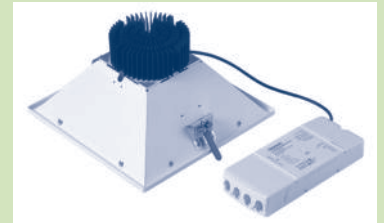
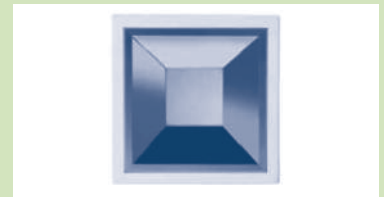

asymmetrisch

Downlight mit asymmetrischer Ausstrahlungscharakteristik ist auf Anfrage lieferbar.

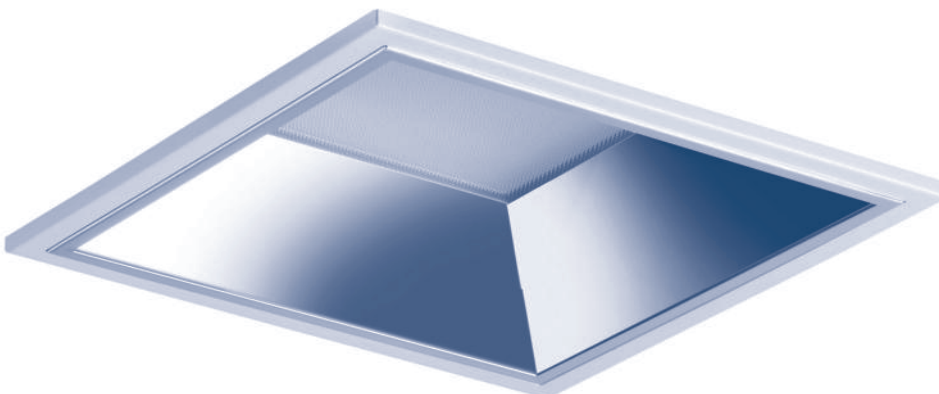

## Einbau-Downlight

### Zipar - quadratisch



Einbaudownlight für Shopbeleuchtung als Einzel-, Zweifach-, Dreifach- und Vierfachausführung mit 30° schwenkbarem Reflektor.

#### Leuchtenkörper:

Aluminiumdruckguß, Pulverlackierung weiß RAL9003 (andere RAL-Farben auf Anfrage), 3-pol. Klemme, integrierte Vorschaltgeräteinheit.

#### Reflektor:

Facettierter Reflektor aus hochglänzendem Aluminium, Ausstrahlwinkel 40° (24° auf Anfrage).

#### LED-Einheit:

50.000 h Lebensdauer bei Lichtstromerhalt von 80 % (L80B10), CRI ≥ 80.

Bestellnummer	Leistung	L x B x H	Ausschnitt	kg
<b>Einzelleuchte</b>				
706 072	20W 2300lm 3000K 40°	140 x 140 x 124	120 x 120	1,0
706 070	20W 2350lm 4000K 40°	140 x 140 x 124	120 x 120	1,0
<b>Zweifachleuchte</b>				
706 060	39W 4600lm 3000K 40°	250 x 140 x 124	230 x 120	1,5
706 065	39W 4700lm 4000K 40°	250 x 140 x 124	230 x 120	1,5
<b>Dreifachleuchte</b>				
706 049	57W 6900lm 3000K 40°	360 x 140 x 124	340 x 120	2,8
706 055	57W 7050lm 4000K 40°	360 x 140 x 124	340 x 120	2,8
<b>Vierfachleuchte</b>				
706 043	74W 9200lm 3000K 40°	255 x 255 x 124	235 x 235	3,2
706 045	74W 9400lm 4000K 40°	255 x 255 x 124	235 x 235	3,2

Bestellnummer	Lieferbar gegen Aufpreis
DA	EVG dimmbar DALI
RAL	RAL-Farbe nach Wahl

Weitere Wattagen sind auf Anfrage lieferbar.

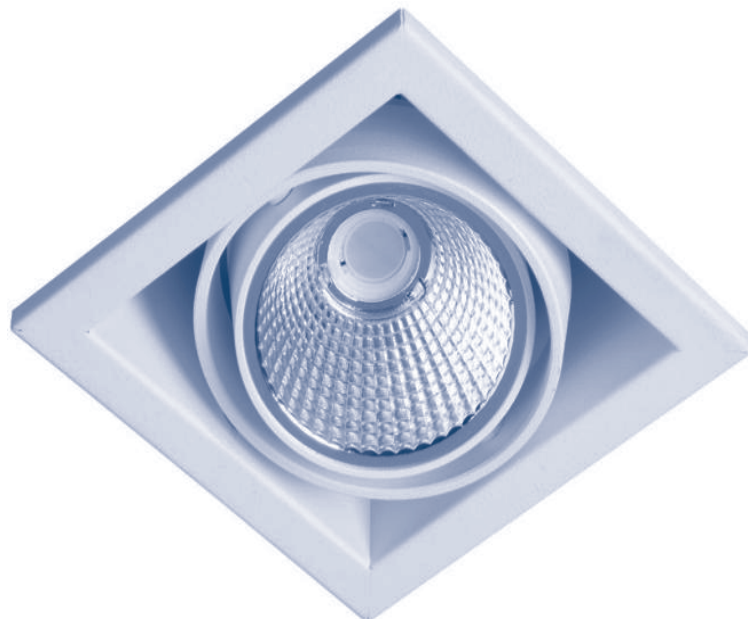

## Einbau-Downlight

### Zipar - rund



Einbaudownlight mit 30° schwenkbarem Reflektor.

#### Leuchtenkörper:

Aluminiumdruckguß, Pulverlackierung weiß RAL9003 (andere RAL-Farben auf Anfrage), 3-pol. Klemme, separate Vorschaltgeräteeinheit, Reflektor aus facettiertem Aluminium, Ausstrahlwinkel 40° (24° auf Anfrage).

#### LED-Einheit:

50.000 h Lebensdauer bei Lichtstromerhalt von 80 % (L80B10), CRI ≥ 80.

Bestellnummer	Leistung	D x H	Ausschnitt	kg
724 015	12W 1400lm 3000K 40°	120 x 85	110	0,6
724 019	12W 1450lm 4000K 40°	120 x 85	110	0,6
724 021	19W 2450lm 3000K 40°	120 x 85	110	0,6
724 023	19W 2750lm 4000K 40°	120 x 85	110	0,6
724 017	31W 3500lm 3000K 40°	120 x 85	110	0,6
724 013	31W 3650lm 4000K 40°	120 x 85	110	0,6

Bestellnummer	Lieferbar gegen Aufpreis
DA	EVG dimmbar DALI
RAL	RAL-Farbe nach Wahl

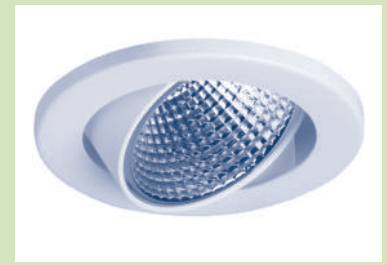

### Zipar - drehbar

Einbaudownlight mit 270° schwenkbarem Reflektor und 350° drehbarem Leuchtenkörper .

#### Leuchtenkörper:

Aluminiumdruckguß, Pulverlackierung weiß RAL9003 (andere RAL-Farben auf Anfrage), 3-pol. Klemme, separate Vorschaltgeräteeinheit, Reflektor aus facettiertem Aluminium, Ausstrahlwinkel 40° (24° auf Anfrage).

#### LED-Einheit:

50.000 h Lebensdauer bei Lichtstromerhalt von 80 % (L80B10), CRI ≥ 80.

Bestellnummer	Leistung	D x H	Ausschnitt	kg
713 015	12W 1500lm 3000K 40°	80 x 91	105	1,3
713 019	12W 1550lm 4000K 40°	80 x 91	105	1,3
713 021	19W 2400lm 3000K 40°	80 x 91	105	1,3
713 023	19W 2500lm 4000K 40°	80 x 91	105	1,3
713 017	31W 3550lm 3000K 40°	80 x 91	105	1,3
713 013	31W 3650lm 4000K 40°	80 x 91	105	1,3

Bestellnummer	Lieferbar gegen Aufpreis
DA	EVG dimmbar DALI
RAL	RAL-Farbe nach Wahl

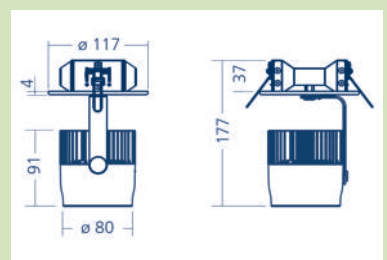

## Einbau-Downlight

### ESD



Quadratisches Einbaudownlight mit schwarzer oder weißer LED-Optik für Bildschirmarbeitsplätze geeignet.

#### Leuchtenkörper:

Frontblende Stahlblech mit Pulverlackierung weiß RAL9003 (andere RAL-Farben auf Anfrage), 3-pol. Klemme, integrierte Vorschaltgeräteeinheit.

#### Optik:

Schwarze (S) oder weiße (W) Optik (Reflektor und Linse), 50° tiefstrahlend oder 80° breitstrahlend. Sehr gute Entblendung von UGR ≤ 19 für Bildschirmarbeitsplätze.

#### LED-Einheit:

50.000 h Lebensdauer bei Lichtstromerhalt von 80 % (L80B10), CRI ≥ 80.

Reflektor schwarz	Reflektor weiß	Leistung	A x C	Ausschnitt*	kg
<b>tiefstrahlend 50°</b>					
ESD-9-S50-3K	ESD-9-W50-3K	9W 1100/1200lm 3000K	180 x 45	160 x 160	1,0
ESD-9-S50-4K	ESD-9-W50-4K	9W 1100/1200lm 4000K	180 x 45	160 x 160	1,0
ESD-14-S50-3K	ESD-14-W50-3K	14W 1450/1600lm 3000K	180 x 45	160 x 160	1,0
ESD-14-S50-4K	ESD-14-W50-4K	14W 1450/1600lm 4000K	180 x 45	160 x 160	1,0
<b>breitstrahlend 80°</b>					
ESD-9-S80-3K	ESD-9-W80-3K	9W 1100/1200lm 3000K	180 x 45	160 x 160	1,0
ESD-9-S80-4K	ESD-9-W80-4K	9W 1100/1200lm 4000K	180 x 45	160 x 160	1,0
ESD-14-S80-3K	ESD-14-W80-3K	14W 1450/1600lm 3000K	180 x 45	160 x 160	1,0
ESD-14-S80-4K	ESD-14-W80-4K	14W 1450/1600lm 4000K	180 x 45	160 x 160	1,0

Bestellnummer	Lieferbar gegen Aufpreis
1H	Akkusatz - 1h Autonomie (im separatem Gehäuse)
3H	Akkusatz - 3h Autonomie (im separatem Gehäuse)
DA	EVG dimmbar DALI

\* Einbau auch mit einem runden Deckenausschnitt (D=155-170) möglich.

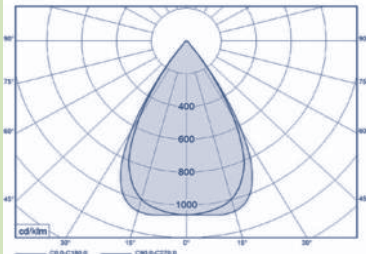
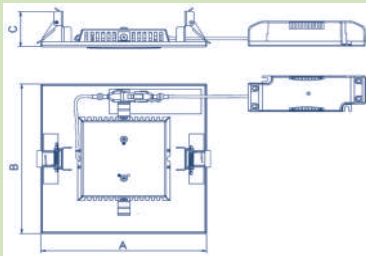
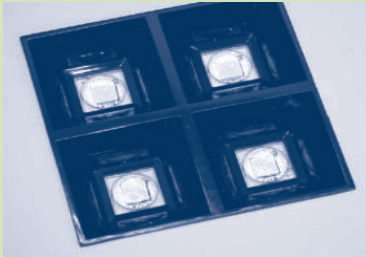

50° Ausstrahlwinkel

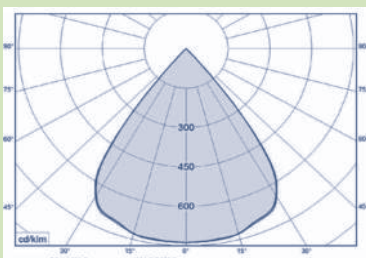

80° Ausstrahlwinkel

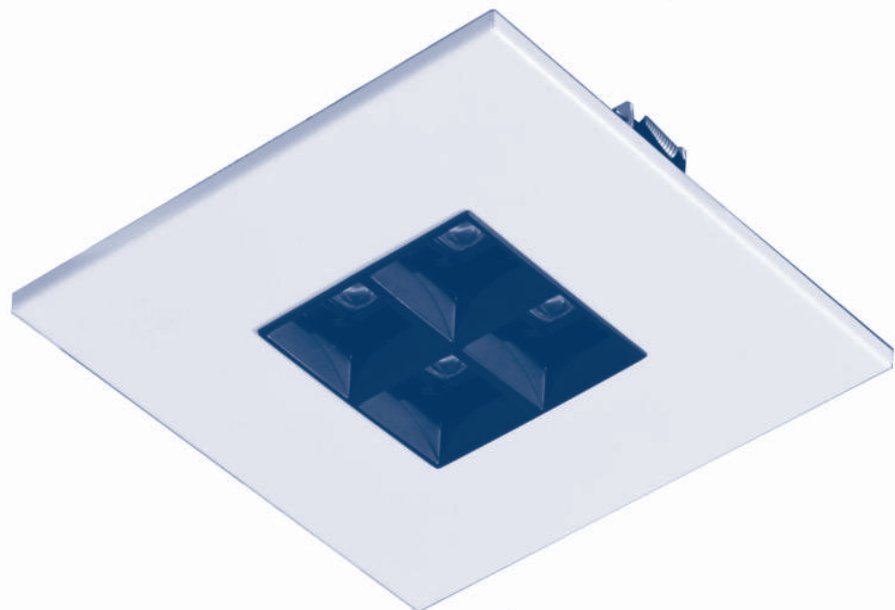



## Einbau-Downlight

### SPM-DO NEU



Rundes Einbaudownlight mit schwarzer oder weißer LED-Optik für Bildschirmarbeitsplätze geeignet.

#### Leuchtenkörper:

Frontblende Stahlblech mit Pulverlackierung weiß RAL9003 (andere RAL-Farben auf Anfrage), 3-pol. Klemme, integrierte Vorschaltgeräteeinheit.

#### Optik:

Schwarze (S) oder weiße (W) Optik (Reflektor und Linse), 50° tiefstrahlend oder 80° breitstrahlend. Sehr gute Entblendung von UGR ≤ 19 für Bildschirmarbeitsplätze.

#### LED-Einheit:

50.000 h Lebensdauer bei Lichtstromerhalt von 80 % (L80B10), CRI ≥ 80.

Reflektor schwarz	Reflektor weiß	Leistung	D x C	Ausschnitt	kg
<b>tiefstrahlend 50°</b>					
SPMDO-9-S50-3K	SPMDO-9-W50-3K	9W 1100/1200lm 3000K	210 x 45	190	1,0
SPMDO-9-S50-4K	SPMDO-9-W50-4K	9W 1100/1200lm 4000K	210 x 45	190	1,0
SPMDO-14-S50-3K	SPMDO-14-W50-3K	14W 1450/1600lm 3000K	210 x 45	190	1,0
SPMDO-14-S50-4K	SPMDO-14-W50-4K	14W 1450/1600lm 4000K	210 x 45	190	1,0
<b>breitstrahlend 80°</b>					
SPMDO-9-S80-3K	SPMDO-9-W80-3K	9W 1100/1200lm 3000K	210 x 45	190	1,0
SPMDO-9-S80-4K	SPMDO-9-W80-4K	9W 1100/1200lm 4000K	210 x 45	190	1,0
SPMDO-14-S80-3K	SPMDO-14-W80-3K	14W 1450/1600lm 3000K	210 x 45	190	1,0
SPMDO-14-S80-4K	SPMDO-14-W80-4K	14W 1450/1600lm 4000K	210 x 45	190	1,0

Bestellnummer	Lieferbar gegen Aufpreis
1H	Akkusatz - 1h Autonomie (im separatem Gehäuse)
3H	Akkusatz - 3h Autonomie (im separatem Gehäuse)
DA	EVG dimmbar DALI

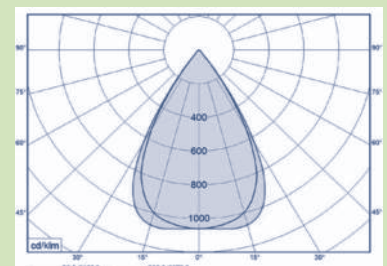
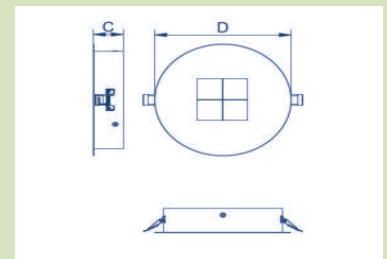
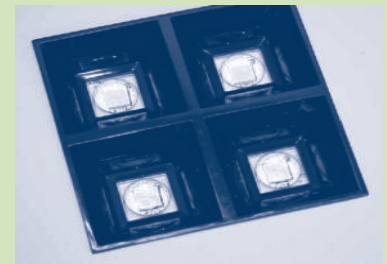
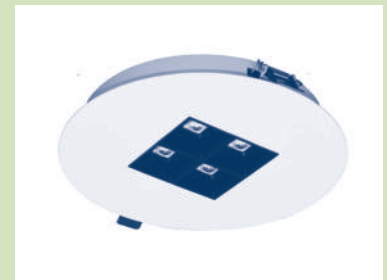
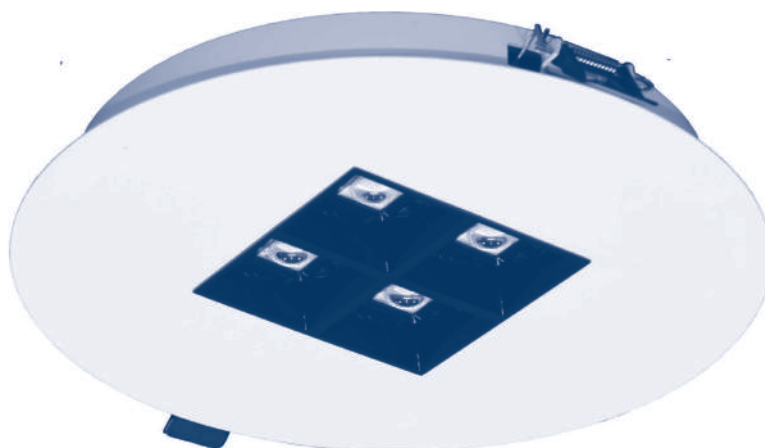

50° Ausstrahlwinkel

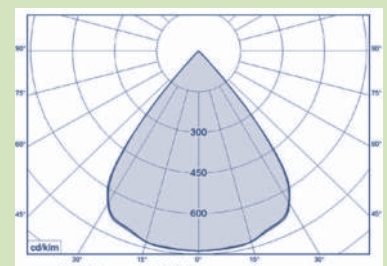

80° Ausstrahlwinkel

## Einbau-Downlight

### SPMN



Rundes Einbaudownlight mit mikroprismatischer Scheibe **IP54 raumseitig**.

#### Leuchtenkörper:

Stahlblech weiß pulverlackiert, Komaxit RAL9003. Verschlussfedern aus gehärtetem, verzinktem Stahlband.

#### Optischer Teil:

Abdeckscheibe PMMA mikroprismatisch.

#### LED-Einheit:

50.000 h Lebensdauer bei Lichtstromerhalt von 80 % (L80B10), CRI ≥ 80.

Bestellnummer	Leistung	D x H	Ausschnitt	kg
<b>D = 210</b>				
SPMN14-210-3K	12W 1200lm 3000K	210 x 46	190	0,9
SPMN14-210-4K	12W 1200lm 4000K	210 x 46	190	0,9
SPMN22-210-3K	18W 1600lm 3000K	210 x 46	190	0,9
SPMN22-210-4K	18W 1600lm 4000K	210 x 46	190	0,9
<b>D = 390</b>				
SPMN27-390-3K	28W 2600lm 3000K	390 x 46	370	2,0
SPMN27-390-4K	28W 2600lm 4000K	390 x 46	370	2,0
SPMN36-390-3K	36W 3400lm 3000K	390 x 46	370	2,0
SPMN36-390-4K	36W 3400lm 4000K	390 x 46	370	2,0

Bestellnummer	Lieferbar gegen Aufpreis
DA	EVG dimmbar DALI
IP54	Ausführung in Schutzart IP54

### SPMS

Quadratisches Einbaudownlight mit mikroprismatischer Scheibe.

#### Leuchtenkörper:

Stahlblech weiß pulverlackiert, Komaxit RAL9003 (andere Farben auf Anfrage). Verschlussfedern aus gehärtetem, verzinktem Stahlband.

#### Optischer Teil:

Abdeckscheibe PMMA mikroprismatisch.

#### LED-Einheit:

50.000 h Lebensdauer bei Lichtstromerhalt von 80 % (L80B10), CRI ≥ 80.

Bestellnummer	Leistung	L x B x H	Ausschnitt	kg
SPMS17-3K	17W 1800lm 3000K	296 x 296 x 46	282 x 282	1,6
SPMS17-4K	17W 1800lm 4000K	296 x 296 x 46	282 x 282	1,6
SPMS23-3K	23W 2300lm 3000K	296 x 296 x 46	282 x 282	1,6
SPMS23-4K	23W 2300lm 4000K	296 x 296 x 46	282 x 282	1,6

Bestellnummer	Lieferbar gegen Aufpreis
DA	EVG dimmbar DALI

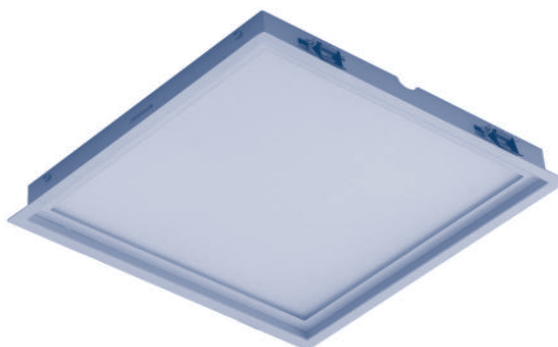
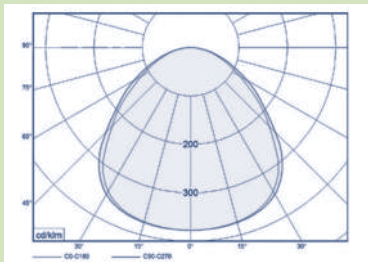
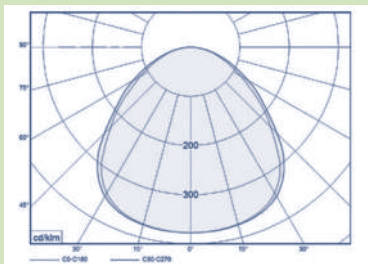

## Anbauleuchte

### SPMP



Runde Anbauleuchte mit mikroprismatischer Scheibe.

#### Leuchtenkörper:

Stahlblech weiß pulverlackiert, Komaxit RAL9003. Verschlussfedern aus gehärtetem, verzinktem Stahlband.

#### Optischer Teil:

PMMA-Abdeckscheibe mikroprismatisch.

#### LED-Einheit:

50.000 h Lebensdauer bei Lichtstromerhalt von 80 % (L80B10), CRI ≥ 80 (CRI ≥ 90 auf Anfrage).

Bestellnummer	Leistung	D x H	X x Y	kg
<b>D = 190</b>				
SPMP9-190-3K	9W 1050lm 3000K	190 x 41	120 x 140	0,9
SPMP9-190-4K	9W 1050lm 4000K	190 x 41	120 x 140	0,9
SPMP14-190-3K	13W 1450lm 3000K	190 x 41	120 x 140	0,9
SPMP14-190-4K	13W 1450lm 4000K	190 x 41	120 x 140	0,9
SPMP22-190-3K	19W 1950lm 3000K	190 x 41	120 x 140	0,9
SPMP22-190-4K	19W 1950lm 4000K	190 x 41	120 x 140	0,9
<b>D = 370</b>				
SPMP27-370-3K	26W 3000lm 3000K	370 x 45	200 x 230	2,0
SPMP27-370-4K	26W 3000lm 4000K	370 x 45	200 x 230	2,0
SPMP36-370-3K	34W 3800lm 3000K	370 x 45	200 x 230	2,0
SPMP36-370-4K	34W 3800lm 4000K	370 x 45	200 x 230	2,0
<b>D = 550</b>				
SPMP34-550-3K	34W 3800lm 3000K	550 x 45	400 x 400	3,0
SPMP34-550-4K	34W 3800lm 4000K	550 x 45	400 x 400	3,0
SPMP40-550-3K	40W 4500lm 3000K	550 x 45	400 x 400	3,0
SPMP40-550-4K	40W 4500lm 4000K	550 x 45	400 x 400	3,0

Bestellnummer	Lieferbar gegen Aufpreis
DA	EVG dimmbar DALI

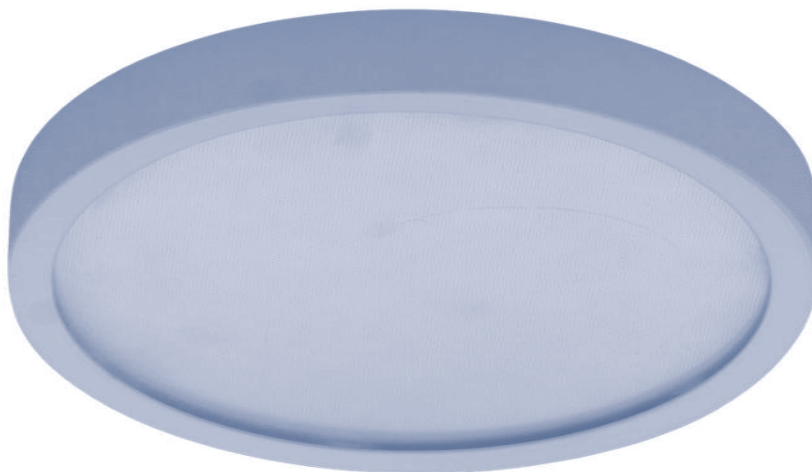
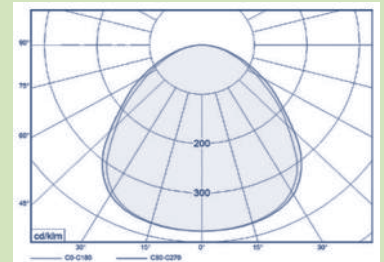
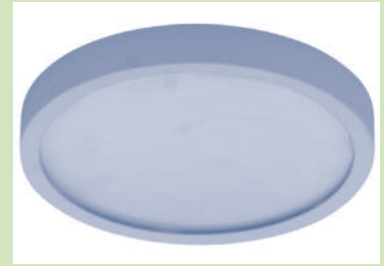

## Anbauleuchte - Kunststoff

### BRSB



Runde Anbauleuchte für Wand- und Deckenmontage mit Durchmesser von 285 bis 900 mm.

#### Leuchtenkörper:

Stahlblech 0,6 mm glatt, weiße Pulverlackierung RAL9003 mit thermohärtendem Polyurethanpulver, 3-pol. Klemme.

#### Abdeckung:

Glatte, opal-matte Wanne aus PMMA (**Glas auf Anfrage lieferbar**).

#### LED-Einheit:

50.000 h Lebensdauer bei Lichtstromerhalt von 80 % (L80B10), CRI ≥ 80.

L	Bestellnummer	Leistung	Ersatz für	D x H	kg
	<b>D = 285</b>				
	BRSB10-285-...	9W 900lm 3000K/4000K	1 x 18W	285 x 89	1,0
L	BRSB15-285-...	14W 1400lm 3000K/4000K	2 x 18W	285 x 89	1,0
	BRSB20-285-...	20W 2000lm 3000K/4000K	-	285 x 89	1,0
	<b>D = 375</b>				
	BRSB21-375-...	21W 2000lm 3000K/4000K	-	375 x 108	1,6
L	BRSB28-375-...	27W 2700lm 3000K/4000K	2 x 24/26W	375 x 108	1,6
	<b>D = 480</b>				
L	BRSB37-480-...	34W 3600lm 3000K/4000K	2 x 24/36W	480 x 132	2,3
	BRSB43-480-...	44W 4600lm 3000K/4000K	2 x 42W	480 x 132	2,3
	<b>D = 650</b>				
	0856260	68W 6740lm 3000K IP54	-	650 x 150	5,8
	0856760	68W 7040lm 4000K IP54	-	650 x 150	5,8
	0856263	94W 8870lm 3000K IP54	-	650 x 150	5,8
	0856763	94W 9270lm 4000K IP54	-	650 x 150	5,8
	<b>D = 900</b>				
	0856266	104W 10720lm 3000K IP54	-	900 x 200	9,9
	0856766	104W 11200lm 4000K IP54	-	900 x 200	9,9
	0848224	165W 15530lm 3000K IP54	-	900 x 200	9,9
	0848724	165W 16220lm 4000K IP54	-	900 x 200	9,9

>>> L = Lagertyp

#### Beispiel Bestellnummer: BRSB28-375-3K oder 4K (5700K auf Anfrage)

Bestellnummer	Lieferbar gegen Aufpreis
1H	Akkusatz - 1h Autonomie (ab D = 375 mm, nicht in BRSB43)
3H	Akkusatz - 3h Autonomie (ab D = 480 mm, nicht in BRSB43)
DA	EVG dimmbar DALI
DC	EVG gleichstromtauglich
HF-Sensor	HF-Sensor eingebaut (in Verbindung mit Akkusatz nur in D= 480 mm)



## Anbauleuchte - Kunststoff

### Sabik



Runde Anbauwanneleuchte mit vorstehender, dekorativer Wanne.

#### Leuchtenkörper:

Gehäuse aus Polycarbonat grau, schwarz oder weiß, Schlagfestigkeit IK10.

#### Abdeckung:

Wanne aus opalem Polycarbonat, Bajonethalterung.

#### LED-Einheit:

50.000 h Lebensdauer bei Lichtstromerhalt von 80 % (L80B10), CRI ≥ 80.

grau	schwarz	weiß	Leistung	D x H	kg
<b>D = 280</b>					
0850087	0853532	0850086	2x E27 max. 2x25W	280 x 95	1,5
0857208	0857270	0857200	15W 1640lm 3000K	280 x 95	1,5
0857708	0857770	0857700	15W 1730lm 4000K	280 x 95	1,5
0857211	0857274	0857203	20W 2120lm 3000K	280 x 95	1,5
0857711	0857774	0857703	20W 2210lm 4000K	280 x 95	1,5
<b>D = 360</b>					
0850110	0853533	0850090	2x E27 max. 2x25W	360 x 108	1,8
0857223	0857280	0857216	21W 2270lm 3000K	360 x 108	1,8
0857723	0857780	0857716	21W 2390lm 4000K	360 x 108	1,8
0850151	0857286	0850161	29W 3180lm 3000K	360 x 108	1,8
0850651	0857786	0850661	29W 3320lm 4000K	360 x 108	1,8

Bestellnummer	Lieferbar gegen Aufpreis
3H	Akkusatz - 3h Autonomie
DA	EVG dimmbar DALI
DC	EVG gleichstromtauglich
HF-Sensor	HF-Sensor eingebaut
Outdoor	Ausführung für Montage im Außenbereich ohne Schutzdach

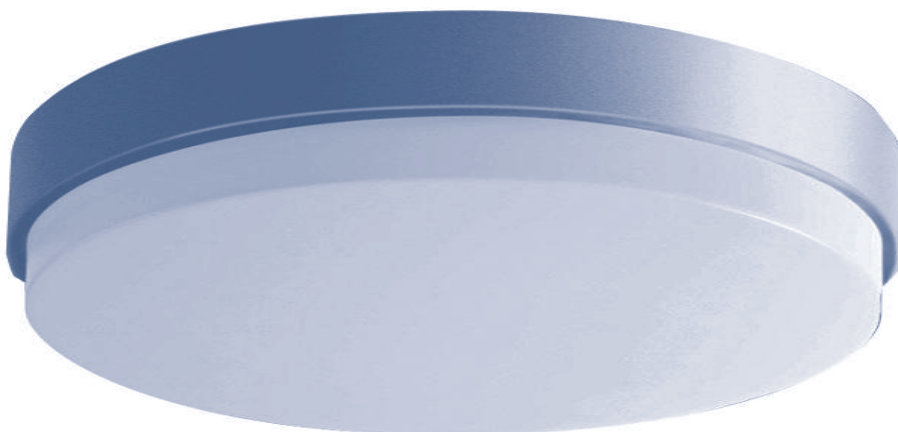
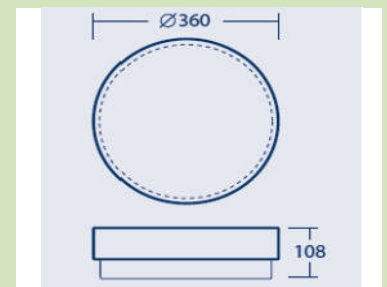
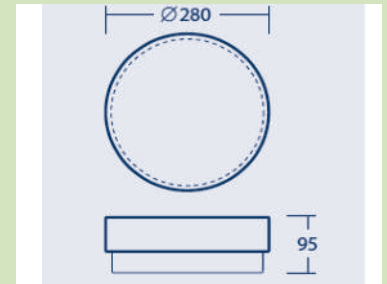

## Anbauleuchte - Kunststoff

### Wasat



Runde Wand-/Deckenleuchte mit Durchmesser von 300 bis 900 mm.

#### Leuchtenkörper:

Grundkörper aus weißem Stahlblechrahmen (RAL9003), zylindrische, opale Wanne aus PMMA (D=360 PC-Wanne), dreipolige Klemme. **Optional ist ein graues oder schwarzes Dekorelement lieferbar.**

#### LED-Einheit:

50.000 h Lebensdauer bei Lichtstromerhalt von 80 % (L80B10), CRI ≥ 80.

Leistung	3000K	lm	4000K	lm	D x H	kg
<b>D = 300</b>						
1x E27 max. 30W IP44	0856083				300 x 75	1,2
15W	0856295	1480	0856795	1560	300 x 75	1,2
20W	0853326	1920	0853826	2000	300 x 75	1,2
<b>D = 360 (PC-Wanne)</b>						
2x E27 max. 2x30W IP44	0852560				360 x 71	1,7
19W	0867200	1750	0867700	1830	360 x 71	1,7
27W	0867206	2350	0867706	2450	360 x 71	1,7
<b>D = 400</b>						
2x E27 max. 2x30W IP44	0856120				400 x 80	2,0
28W	0856308	2580	0856808	2720	400 x 80	2,0
36W	0853348	3400	0853848	3550	400 x 80	2,0
<b>D = 500</b>						
3x E27 max. 3x30W IP44	0856143				500 x 85	3,0
35W	0867222	3140	0867722	3310	500 x 85	3,0
53W	0867227	4470	0867727	4720	500 x 85	3,0
<b>D = 650</b>						
4x E27 max. 4x30W IP44	0853505				650 x 80	6,5
68W	0856340	6940	0856840	7260	650 x 80	6,5
109W	0848228	10060	0848728	10510	650 x 80	6,5
<b>D = 900</b>						
6x E27 max. 6x30W IP44	0853515				900 x 85	12,2
104W	0856346	10720	0856846	11200	900 x 85	12,2
165W	0848232	15530	0848732	16220	900 x 85	12,2

Bestellnummer	Lieferbar gegen Aufpreis
3H	Akkusatz - 3h Autonomie
DA	EVG dimmbar DALI
DA-T	EVG dimmbar DALI-touch
DC	EVG gleichstromtauglich
Dekor	Dekorelement grau oder schwarz
HF-Sensor	HF-Sensor eingebaut
0858940	Hausnummernbeschriftung
PC	PC-Abdeckung opal IK10 (bis D=500)

Leuchte ist auch mit Glasschirm (siehe Seite 70) und als Pendelausführung auf Anfrage lieferbar.



Abb. mit Dekorelement schwarz

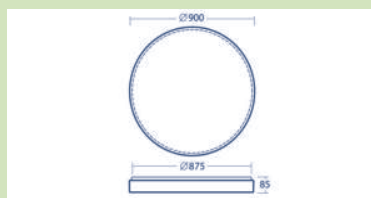
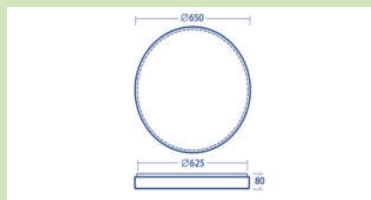
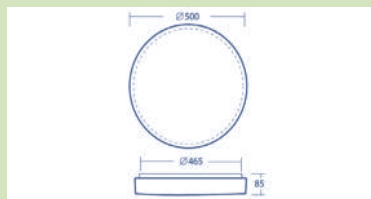
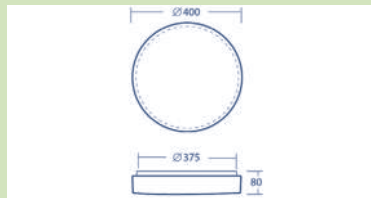
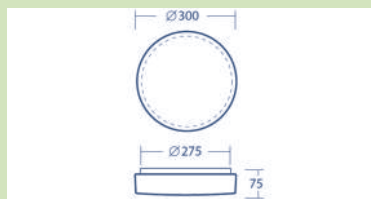

## Anbauleuchte - Kunststoff

### Thabit



Quadratische Wand-/Deckenleuchte in den Abmessungen von 220 bis 550 mm.

#### Leuchtenkörper:

Grundkörper aus weißem Stahlblechrahmen (RAL9003), opale PC-Wanne, dreipolige Klemme.

**Optional ist ein graues oder schwarzes Dekorelement lieferbar.**

#### LED-Einheit:

50.000 h Lebensdauer bei Lichtstromerhalt von 80 % (L80B10), CRI ≥ 80.

Leistung	3000K	lm	4000K	lm	L x B x H	kg
<b>220 x 220</b>						
E27 max. 20W	0852120				220 x 220 x 55	1,3
11W	0856350	980	0856850	1040	220 x 220 x 55	1,3
<b>300 x 300</b>						
2x E27 max. 2x30W	0856155				300 x 300 x 70	1,6
19W	0856355	1750	0856855	1840	300 x 300 x 70	1,6
25W	0853406	2290	0853906	2400	300 x 300 x 70	1,6
<b>360 x 360</b>						
2x E27 max. 2x30W	0852575				360 x 360 x 71	2,2
19W	0867260	1770	0867760	1850	360 x 360 x 71	2,2
27W	0867266	2390	0867766	2490	360 x 360 x 71	2,2
<b>400 x 400</b>						
3xE27 max. 3x30W	0856171				400 x 400 x 70	2,5
28W	0856363	2470	0856863	2610	400 x 400 x 70	2,5
36W	0853423	3250	0853923	3400	400 x 400 x 70	2,5
<b>550 x 550</b>						
4x E27 max. 4x30W	0852121				550 x 550 x 70	3,2
36W	0856371	3450	0856871	3640	550 x 550 x 70	3,2
75W	0856373	6480	0856873	6830	550 x 550 x 70	3,2

Bestellnummer	Lieferbar gegen Aufpreis
3H	Akkusatz - 3h Autonomie
DA	EVG dimmbar DALI
DA-T	EVG dimmbar DALI-touch
DC	EVG gleichstromtauglich
Dekor	Dekorelement grau oder schwarz
0858940	Hausnummernbeschriftung
HF-Sensor	HF-Sensor eingebaut

**Leuchte ist auch mit Glasschirm lieferbar - siehe Seite 71 .**



Abb. mit Dekorelement schwarz



## Anbauleuchte - Kunststoff

### Thuban - Aufbau direkt

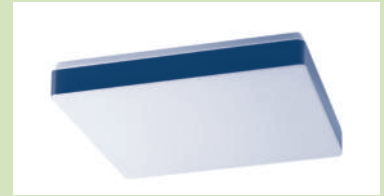
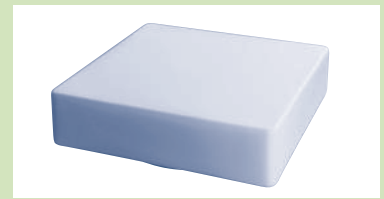
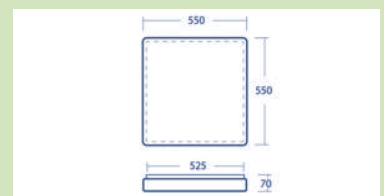
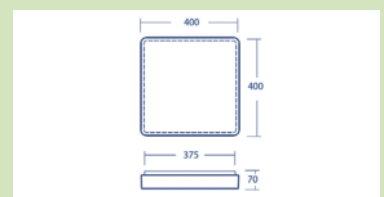
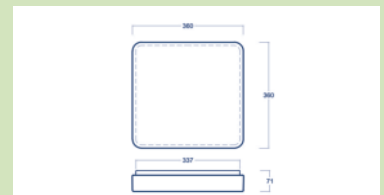
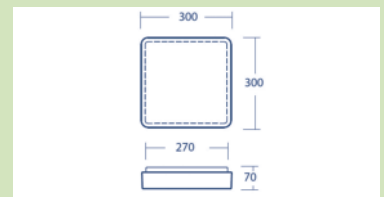
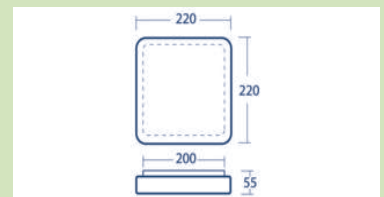

Runde **direktstrahlende** Wand-/Decken- und Pendelleuchte mit Durchmesser von 300 bis 900 mm.

#### Leuchtenkörper:

Grundkörper aus weißem Stahlblech, Dekorring aus Stahlblech pulverlackiert in silbergrau RAL9006 Struktur oder weiß RAL9016 Struktur (bitte Farbe angeben).

#### Abdeckung:

Diffuser aus satiniertem Acrylglas (PMMA), direkt strahlend.

#### LED-Einheit:

50.000 h Lebensdauer bei Lichtstromerhalt von 80 % (L80B50), CRI ≥ 80, passive Kühlung.

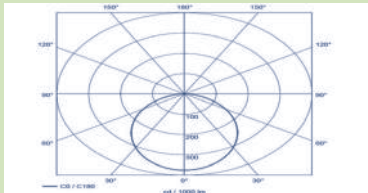
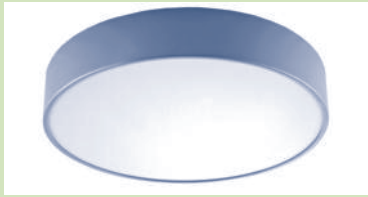

Bestellnummer	Leistung	D x H	kg
<b>D = 300</b>			
6566.2500/830	21W 1850lm 3000K	300 x 75	2,8
6566.2500/840	21W 1850lm 4000K	300 x 75	2,8
<b>D = 425</b>			
6567.4200/830	29W 3600lm 3000K	425 x 75	3,5
6567.4200/840	29W 3600lm 4000K	425 x 75	3,5
<b>D = 500</b>			
6568.5000/830	35W 4800lm 3000K	500 x 75	4,1
6568.5000/840	35W 4800lm 4000K	500 x 75	4,1
<b>D = 650</b>			
7556.8500/830	56W 7200lm 3000K	650 x 90	6,9
7556.8500/840	56W 7200lm 4000K	650 x 90	6,9
<b>D = 900</b>			
7558.12000/830	76W 10900lm 3000K	900 x 90	10,5
7558.12000/840	76W 10900lm 4000K	900 x 90	10,5

Bestellnummer	Lieferbar gegen Aufpreis
3H	Akkusatz - 3h Autonomie
DA	EVG dimmbar DALI
DC	EVG gleichstromtauglich
MIKRO	PMMA-Abdeckung mikroprismatisch
PC	PC-Abdeckung opal
RAL	RAL-Farbe nach Wahl für Ring
SUS-Thuban	Pendelsatz - 3 Seile 1 m ohne Zuleitung





## Anbauleuchte - Kunststoff

### Thuban - Aufbau direkt/indirekt IP20

Runde **direkt-/indirektstrahlende** Wand-/Deckenleuchte mit Durchmesser von 300 bis 900 mm.

#### Leuchtenkörper:

Grundkörper aus weißem Stahlblech, Dekorring aus Stahlblech pulverlackiert in silbergrau RAL9006 Struktur oder weiß RAL9016 Struktur (bitte Farbe angeben).

#### Abdeckung:

Diffuser aus satiniertem Acrylglas (PMMA), direkt/indirekt strahlend.

#### LED-Einheit:

50.000 h Lebensdauer bei Lichtstromerhalt von 80 % (L80B50), CRI ≥ 80, passive Kühlung.

Bestellnummer	Leistung	D x H	kg
<b>D = 300</b>			
8007.UD.2500/830	21W 1850lm 3000K	300 x 105 (75 + 30)	2,8
8007.UD.2500/840	21W 1850lm 4000K	300 x 105 (75 + 30)	2,8
<b>D = 425</b>			
8010.UD.4200/830	29W 3600lm 3000K	425 x 105 (75 + 30)	3,5
8010.UD.4200/840	29W 3600lm 4000K	425 x 105 (75 + 30)	3,5
<b>D = 500</b>			
8013.UD.5000/830	35W 4800lm 3000K	500 x 105 (75 + 30)	4,1
8013.UD.5000/840	35W 4800lm 4000K	500 x 105 (75 + 30)	4,1
<b>D = 650</b>			
6584.UD.8500/830	56W 7200lm 3000K	650 x 120 (90 + 30)	6,9
6584.UD.8500/840	56W 7200lm 4000K	650 x 120 (90 + 30)	6,9
<b>D = 900</b>			
6585.UD.12000/830	76W 10900lm 3000K	900 x 120 (90 + 30)	10,5
6585.UD.12000/840	76W 10900lm 4000K	900 x 120 (90 + 30)	10,5

Bestellnummer	Lieferbar gegen Aufpreis
3H	Akkusatz - 3h Autonomie
DA	EVG dimmbar DALI
DC	EVG gleichstromtauglich
MIKRO	PMMA-Abdeckung mikroprismatisch
PC	PC-Abdeckung opal
RAL	RAL-Farbe nach Wahl für Ring
SUS-Thuban	Pendelsatz - 3 Seile 1 m ohne Zuleitung

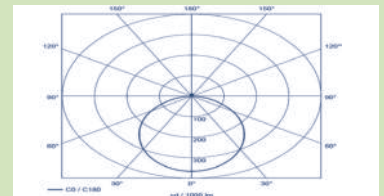
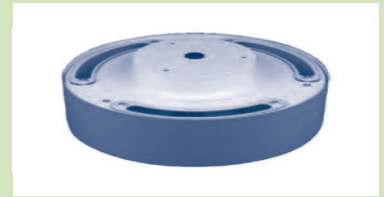

## Pendelleuchte - Kunststoff

### Thuban - Pendel direkt/indirekt



Runde **direkt-/indirektstrahlende** Pendelleuchte mit Durchmesser von 300 bis 900 mm. **Pendelsatz aus 3 Seilen ohne Baldachin ist im Lieferumfang enthalten.**

#### Leuchtenkörper:

Grundkörper aus weißem Stahlblech, Dekorring aus Stahlblech pulverlackiert in silbergrau RAL9006 Struktur oder weiß RAL9016 Struktur (bitte Farbe angeben/andere RAL-Farben auf Anfrage).

#### Abdeckung:

Diffuser aus satiniertem Acrylglas (PMMA), direkt/indirekt strahlend.

#### LED-Einheit:

50.000 h Lebensdauer bei Lichtstromerhalt von 80 % (L80B50), CRI ≥ 80, passive Kühlung.

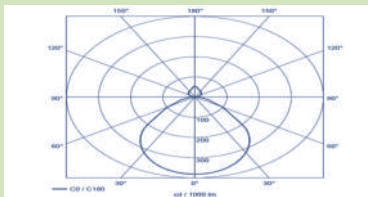
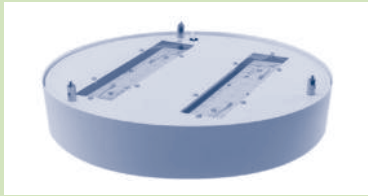
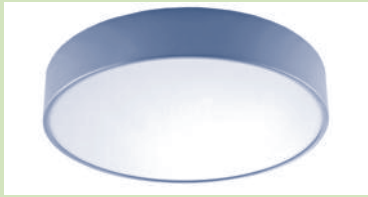

Bestellnummer	Leistung	D x H	kg
<b>D = 300</b>			
8009.PND.2500/830	21W 1850lm 3000K	300 x 75	2,8
8009.PND.2500/840	21W 1850lm 4000K	300 x 75	2,8
<b>D = 425</b>			
8012.PND.4200/830	29W 3600lm 3000K	425 x 75	3,1
8012.PND.4200/840	29W 3600lm 4000K	425 x 75	3,1
<b>D = 500</b>			
8015.PND.5000/830	35W 4800lm 3000K	500 x 75	4,1
8015.PND.5000/840	35W 4800lm 4000K	500 x 75	4,1
<b>D = 650</b>			
6610.PND.11800/830	80W 9000lm 3000K	650 x 90	6,9
6610.PND.11800/840	80W 9000lm 4000K	650 x 90	6,9
<b>D = 900</b>			
6611.PND.16400/830	105W 13200lm 3000K	900 x 90	10,5
6611.PND.16400/840	105W 13200lm 4000K	900 x 90	10,5

Bestellnummer	Lieferbar gegen Aufpreis
3H	Akkusatz - 3h Autonomie
DA	EVG dimmbar DALI
DC	EVG gleichstromtauglich
MIKRO	PMMA-Abdeckung mikroprismatisch
PC	PC-Abdeckung opal
RAL	RAL-Farbe nach Wahl für Ring



## Pendelleuchte - direkt

### Thuban R - DIR



Pendelleuchte mit **direkter** Lichtverteilung. **Pendelsatz 3 x 1,5 m ohne Zuleitung ist im Lieferumfang enthalten.**

#### Leuchtenkörper:

Grundkörper aus Stahlblech, Dekorring pulverlackiert in silbergrau RAL9006 oder weiß RAL9016 (bitte Farbe angeben).

#### Abdeckung:

Diffuser aus satiniertem Acrylglas (PMMA), direkt strahlend.

#### LED-Einheit:

Eingebaut im Ringgehäuse mit 50.000 h Lebensdauer bei Lichtstromerhalt von 80 % (L80B50), CRI ≥ 80, passive Kühlung.

Bestellnummer	Leistung	D x B x H	kg
<b>D = 650</b>			
5966.6600/830	44W 4200lm 3000K	650 x 84 x 90	6,5
5966.6600/840	44W 4200lm 4000K	650 x 84 x 90	6,5
<b>D = 900</b>			
4230.8800/830	55W 5200lm 3000K	900 x 84 x 90	10,0
4230.8800/840	55W 5200lm 4000K	900 x 84 x 90	10,0
<b>D = 1200</b>			
5854.13200/830	82W 7800lm 3000K	1200 x 84 x 90	12,0
5854.13200/840	82W 7800lm 4000K	1200 x 84 x 90	12,0
<b>D = 1500</b>			
4838.16500/830	100W 9000lm 3000K	1500 x 84 x 90	15,0
4838.16500/840	100W 9000lm 4000K	1500 x 84 x 90	15,0
<b>D = 2100</b>			
5665.24000/830	144W 12500lm 3000K	2100 x 82 x 90	23,0
5665.24000/840	144W 12500lm 4000K	2100 x 82 x 90	23,0
<b>D = 2500</b>			
5666.17000/830	102W 9300lm 3000K	2500 x 82 x 90	28,0
5666.17000/840	102W 9300lm 4000K	2500 x 82 x 90	28,0

Bestellnummer	Lieferbar gegen Aufpreis
DA	EVG dimmbar DALI
DC	EVG gleichstromtauglich
HF-Sensor	HF-Sensor eingebaut
MIKRO	PMMA-Abdeckung mikroprismatisch
RAL	RAL-Farbe nach Wahl für Ring
Tageslicht-Sensor	Tageslicht-Sensor eingebaut
Tunable white	Lichtfarbe 2700-6500K regulierbar

**Weitere Größen sind auf Anfrage lieferbar.**

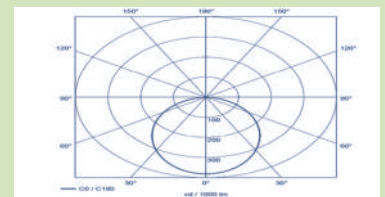

## Pendelleuchte - direkt/indirekt

### Thuban R - DIR/INDIR



Pendelleuchte mit **direkt/indirekter** Lichtverteilung. **Pendelsatz 3 x 1,5 m ohne Zuleitung ist im Lieferumfang enthalten.**

#### Leuchtenkörper:

Grundkörper aus Stahlblech, Dekorring pulverlackiert in silbergrau RAL9006 oder weiß RAL9016 (bitte Farbe angeben).

#### Abdeckung:

Diffuser aus satiniertem Acrylglas (PMMA), direkt/indirekt strahlend.

#### LED-Einheit:

Eingebaut im Ringgehäuse mit 50.000 h Lebensdauer bei Lichtstromerhalt von 80 % (L80B50), CRI ≥ 80, passive Kühlung.

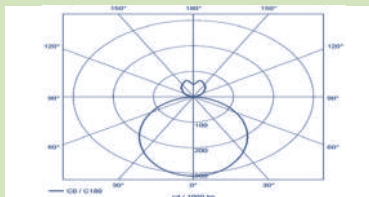
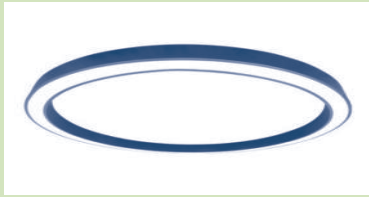

Bestellnummer	Leistung	D x B x H	kg
<b>D = 650</b>			
5966.UD.6600/830	44W 4300lm 3000K	650 x 84 x 90	6,5
5966.UD.6600/840	44W 4300lm 4000K	650 x 84 x 90	6,5
<b>D = 900</b>			
4230.UD.8800/830	55W 5300lm 3000K	900 x 84 x 90	10,0
4230.UD.8800/840	55W 5300lm 4000K	900 x 84 x 90	10,0
<b>D = 1200</b>			
5854.UD.13200/830	82W 7900lm 3000K	1200 x 84 x 90	12,0
5854.UD.13200/840	82W 7900lm 4000K	1200 x 84 x 90	12,0
<b>D = 1500</b>			
4838.UD.16500/830	100W 9100lm 3000K	1500 x 84 x 90	15,0
4838.UD.16500/840	100W 9100lm 4000K	1500 x 84 x 90	15,0
<b>D = 2100</b>			
5665.UD.24000/830	144W 12600lm 3000K	2100 x 82 x 90	23,0
5665.UD.24000/840	144W 12600lm 4000K	2100 x 82 x 90	23,0
<b>D = 2500</b>			
5666.UD.17000/830	102W 9400lm 3000K	2500 x 82 x 90	28,0
5666.UD.17000/840	102W 9400lm 4000K	2500 x 82 x 90	28,0

Bestellnummer	Lieferbar gegen Aufpreis
DA	EVG dimmbar DALI
DC	EVG gleichstromtauglich
HF-Sensor	HF-Sensor eingebaut
MIKRO	PMMA-Abdeckung mikroprismatisch
RAL	RAL-Farbe nach Wahl für Ring
Tageslicht-Sensor	Tageslicht-Sensor eingebaut
Tunable white	Lichtfarbe 2700-6500K regulierbar

Weitere Größen sind auf Anfrage lieferbar.



## Kugel-Pendelleuchte - Kunststoff

### Kule



Kugel-Pendelleuchte in zeitlosem Design mit Durchmesser von 300 bis 500 mm.

#### Leuchtenkörper:

Kugel aus schlagzähem, weißem Polyethylen glänzend, Kabelpendel je 1 m Länge, Mönchskappe und Deckenrosette in weiß oder Edelstahl geschliffen.

Leuchten mit **Stangenpendel** oder **Seilpendel** in **Messing** oder **Edelstahl poliert auf Anfrage lieferbar**.

#### LED-Einheit:

50.000 h Lebensdauer bei Lichtstromerhalt von 80 % (L80B10), CRI ≥ 80.

Bestellnummer	3000K	lm	4000K	lm	D x H	kg
<b>D = 300</b>						
<b>weiß</b>						
1x E27 max. 40W	0852900				300 x 1000	1,4
22W	0866230	2610	0866730	2760	300 x 1000	3,5
<b>Edelstahl geschliffen</b>						
1x E27 max. 40W	0852906				300 x 1000	1,4
0866236	0866236	2610	0866736	2760	300 x 1000	3,5
<b>D = 400</b>						
<b>weiß</b>						
1x E27 max. 75W	0846070				400 x 1000	2,0
29W	0866238	3430	0866738	3620	400 x 1000	4,6
52W	0863040	7030	0863540	7360	400 x 1000	4,6
<b>Edelstahl geschliffen</b>						
1x E27 max. 75W	0846088				400 x 1000	2,0
29W	0866247	3430	0866747	3620	400 x 1000	4,6
52W	0863046	7030	0863546	7360	400 x 1000	4,6
<b>D = 500</b>						
<b>weiß</b>						
1x E27 max. 100W	0844180				500 x 1000	3,2
44W	0866250	5170	0866750	5450	500 x 1000	6,5
58W	0863050	7810	0863550	8180	500 x 1000	6,5
<b>Edelstahl geschliffen</b>						
1x E27 max. 100W	0844198				500 x 1000	3,2
44W	0866259	5170	0866759	5450	500 x 1000	6,5
58W	0863058	7810	0863558	8180	500 x 1000	6,5

Bestellnummer	Lieferbar gegen Aufpreis
Aufpreis-Kabel	je weiteren m für Kabel+Zuleitung
DA	EVG dimmbar DALI
DA-T	EVG dimmbar DALI-touch
DC	EVG gleichstromtauglich



weiß



Edelstahl geschliffen

**Leuchte ist auch mit einer Glaskugel lieferbar - siehe Seite 72.**

## Anbauleuchte - Glas

### Wasat-Glas



Runde Wand-/Deckenleuchte mit Durchmesser von 250 bis 590 mm.

#### Leuchtenkörper:

Grundkörper aus weißem Stahlblechrahmen (RAL9003), zylindrischer Diffusor aus mundgeblasenem Triplex-Glas mit opaler, mattierter Oberfläche, dreipolige Klemme.

#### LED-Einheit:

50.000 h Lebensdauer bei Lichtstromerhalt von 80 % (L80B10), CRI ≥ 80.

Leistung	3000K	lm	4000K	lm	D x H	kg
<b>D = 250</b>						
1x E27 max. 75W		0844705			250 x 84	1,7
9W	0859066	760	0859566	800	250 x 84	1,7
11W	0851296	900	0851796	950	250 x 84	1,7
<b>D = 300</b>						
2x E27 max. 2x60W		0844741			300 x 86	2,1
15W	0859445	1420	0859945	1500	300 x 86	2,1
<b>D = 360</b>						
2x E27 max. 2x75W		0844815			360 x 88	3,4
21W	0868066	1940	0868566	2040	360 x 88	3,4
<b>D = 420</b>						
2x E27 max. 2x75W		0844900			420 x 90	4,2
28W	0868078	2470	0868578	2610	420 x 90	4,2
<b>D = 500</b>						
3x E27 max. 3x60W		0854963			500 x 92	8,3
37W	0868089	3100	0868589	3270	500 x 92	8,3
<b>D = 590</b>						
3x E27 max. 3x75W		0854987			590 x 94	9,4
53W	0867183	4410	0867683	4650	590 x 94	9,4

Bestellnummer	Lieferbar gegen Aufpreis
3H	Akkusatz - 3h Autonomie
DA	EVG dimmbar DALI
DA-T	EVG dimmbar DALI-touch
DC	EVG gleichstromtauglich
HF-Sensor	HF-Sensor eingebaut

**Leuchte ist auch mit einem Kunststoffschirm (siehe Seite 62) und als Pendelausführung auf Anfrage lieferbar.**



## Anbauleuchte - Glas

### Thabit-Glas



Quadratische Wand-/Deckenleuchte in den Abmessungen von 200 bis 440 mm.

#### Leuchtenkörper:

Grundkörper aus weißem Stahlblechrahmen (RAL9003), Diffusor aus mundgeblasenem Triplex-Glas mit opaler, mattierter Oberfläche, dreipolige Klemme.

#### LED-Einheit:

50.000 h Lebensdauer bei Lichtstromerhalt von 80 % (L80B10), CRI ≥ 80.

Leistung	3000K	lm	4000K	lm	L x B x H	kg
<b>200 x 200</b>						
1x E27 max. 60W	0841252				200 x 200 x 105	1,5
8W	0851381	710	0851881	740	200 x 200 x 105	1,5
<b>260 x 260</b>						
2x E27 max. 2x60W	0841270				260 x 260 x 110	1,7
11W	0851383	930	0851883	970	260 x 260 x 110	1,7
15W	0859174	1440	0859674	1520	260 x 260 x 110	1,7
<b>320 x 320</b>						
2x E27 max. 2x75W	0841307				320 x 320 x 115	3,7
15W	0859179	1360	0859679	1430	320 x 320 x 115	3,7
20W	0859183	1760	0859683	1840	320 x 320 x 115	3,7
<b>380 x 380</b>						
2x E27 max. 2x75W	0842310				380 x 380 x 120	4,8
21W	0859191	1880	0859691	1990	380 x 380 x 120	4,8
29W	0859195	2640	0859695	2750	380 x 380 x 120	4,8
<b>440 x 440</b>						
3x E27 max. 3x60W	0843070				440 x 440 x 120	6,0
28W	0859204	2660	0859704	2800	440 x 440 x 120	6,0
36W	0851404	3500	0851904	3650	440 x 440 x 120	6,0

Bestellnummer	Lieferbar gegen Aufpreis
3H	Akkusatz - 3h Autonomie
DA	EVG dimmbar DALI
DA-T	EVG dimmbar DALI-touch
DC	EVG gleichstromtauglich
HF-Sensor	HF-Sensor eingebaut

Leuchte ist auch mit einem Kunststoffschirm lieferbar - siehe Seite 63.

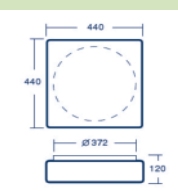
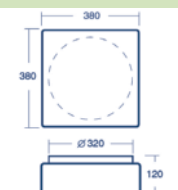
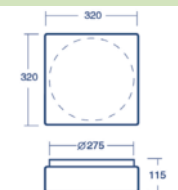
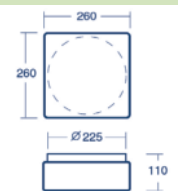
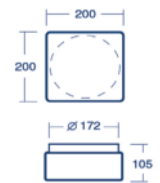
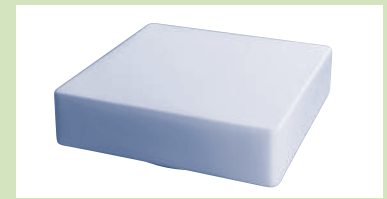

## Kugel-Pendelleuchte - Glas

### Kule-Glas



Kugel-Pendelleuchte in zeitlosem Design mit Durchmesser von 200 bis 600 mm.

#### Leuchtenkörper:

Kugel aus mundgeblasenem Triplex-Glas mit opaler, mattierter Oberfläche, Kabelpendel 1 m Länge, Mönchskappe und Deckenrosette in weiß oder Edelstahl geschliffen.

Leuchten mit **Stangenpendel** oder **Seilpendel** in **Messing** oder **Edelstahl poliert auf Anfrage lieferbar**.

#### LED-Einheit:

50.000 h Lebensdauer bei Lichtstromerhalt von 80 % (L80B10), CRI ≥ 80.

Leistung	3000K	lm	4000K	lm	D x L	kg
<b>D = 200</b>						
<b>weiß</b>						
1x E27 max. 75W	0853000				200 x 1000	1,4
9W	0860330	950	0860830	1000	200 x 1000	2,1
<b>Edelstahl geschliffen</b>						
1x E27 max. 75W	0853003				200 x 1000	1,4
9W	0860333	950	0860833	1000	200 x 1000	2,1
<b>D = 300</b>						
<b>weiß</b>						
1x E27 max. 100W	0853004				300 x 1000	2,2
22W	0860334	2610	0860834	2760	300 x 1000	3,2
<b>Edelstahl geschliffen</b>						
1x E27 max. 100W	0853013				300 x 1000	2,2
22W	0860340	2610	0860840	2760	300 x 1000	3,2
<b>D = 400</b>						
<b>weiß</b>						
1x E27 max. 150W	0853016				400 x 1000	3,8
29W	0860342	3430	0860842	3620	400 x 1000	5,2
52W	0862210	7030	0862710	7360	400 x 1000	5,2
<b>Edelstahl geschliffen</b>						
1x E27 max. 150W	0853034				400 x 1000	3,8
29W	0860351	3430	0860851	3620	400 x 1000	5,2
52W	0862218	7030	0862718	7360	400 x 1000	5,2
<b>D = 500</b>						
<b>weiß</b>						
1x E27 max. 150W	0853040				500 x 1000	5,2
44W	0860354	5170	0860854	5450	500 x 1000	5,8
58W	0862220	7810	0862720	8180	500 x 1000	5,8
<b>Edelstahl geschliffen</b>						
1x E27 max. 150W	0853058				500 x 1000	5,2
44W	0860363	5170	0860863	5450	500 x 1000	5,8
52W	0862228	7810	0862728	8180	500 x 1000	5,8
<b>D = 600</b>						
<b>weiß</b>						
3x E27 3x60W	0853065				600 x 1000	5,0
51W	0860366	5970	0860866	6290	600 x 1000	7,0
65W	0862230	8660	0862730	9070	600 x 1000	7,0
<b>Edelstahl geschliffen</b>						
3x E27 3x60W	0853083				600 x 1000	5,0
51W	0860372	5970	0860872	6290	600 x 1000	7,0
65W	0862238	8660	0862738	9070	600 x 1000	7,0

Bestellnummer	Lieferbar gegen Aufpreis
DA	EVG dimmbar DALI
DA-T	EVG dimmbar DALI-touch
DC	EVG gleichstromtauglich

Leuchte ist auch mit einer Kunststoffkugel lieferbar - siehe Seite 69.



weiß



Edelstahl geschliffen



## Überblick Glasleuchten

Zusätzlich zu den im Katalog aufgeführten Leuchten bieten wir ein umfangreiches Sortiment an verschiedenen Formen und Ausführungen an:



GL22



GL23



GL14



GL21



GL24



GL18



GL25



GL26



GL16



GL13



GL27



GL01



GL05



GL28



GL29



GL30



GL11



GL31



GL32



GL33



GL34

## Hausnummernleuchte

### Hausnummernleuchte



Hausnummernleuchte für den überdachten Außenbereich für Umgebungstemperaturen von -25°C bis +35°C. **Hausnummernbeschriftung muss separat bestellt werden.**

**Leuchtenkörper:**

Grundkörper aus weißem Kunststoff (ABS), Grundträger Stahlblech weiß.

**Abdeckung:**

Abdeckwanne aus opalem Polykarbonat.

**LED-Einheit:**

50.000 h Lebensdauer bei Lichtstromerhalt von 70 % (L70B50), CRI ≥ 80.

Bestellnummer	Leistung	L x B x H	kg
<b>Quadratisch - 210</b>			
226564	7W 640lm 3000K	210 x 210 x 65	0,4
226472	7W 660lm 4000K	210 x 210 x 65	0,4
<b>Quadratisch - 210 x 210 mit Dämmerungssensor &amp; HF-Sensor</b>			
226571	7W 640lm 3000K	210 x 210 x 65	0,4
226489	7W 660lm 4000K	210 x 210 x 65	0,4
<b>Rechteckig - 280 x 185</b>			
199660/HV	6W 440lm 4000K	280 x 185 x 55	0,6
<b>Rechteckig - 280 x 185 mit Dämmerungssensor</b>			
199684/HV	6W 440lm 4000K	280 x 185 x 55	0,6

Bestellnummer	Lieferbar gegen Aufpreis
20000963	Hausnummernbeschriftung, zweimal Ziffern 0-9

Bei der Montage im Außenbereich ist ein dafür geeignetes, flexibles Kabel zu verwenden!



## Feuchtraumleuchte

### Universal I+II



Universelle Anbauleuchte für Kellerräume und gewerbliche Anwendungen im Innenbereich für Umgebungstemperaturen von 0°C bis 25°C.

**Leuchtenkörper:**

Grundkörper aus grauem Kunststoff (Polypropylen), Grundträger Stahlblech weiß.

**Abdeckung:**

Glas prismatisch, Schutzgitter aus Stahldraht (bei 170x105).

**LED-Einheit:**

50.000 h Lebensdauer bei Lichtstromerhalt von 70 % (L70B50), CRI ≥ 80.

L	Bestellnummer	Leistung	L x B x H	kg
	<b>Oval - 170 x 105</b>			
	320170/EU	E27 max. 60W	170 x 115 x 125	0,2
L	911071	5W 620lm 4000K	170 x 105 x 125	0,2
	<b>Rund - D = 210/230</b>			
	304064	E27 max. 100W	210 x 105	0,7
	948008	6W 570lm 3000K	230 x 105	0,7

Bestellnummer	Lieferbar gegen Aufpreis
PRÄSENZ	Präsenzmelder (nur D=230)

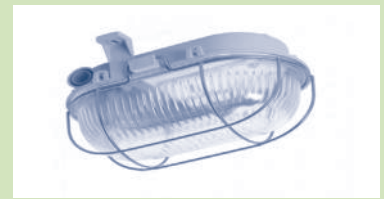

Universal I



Universal II



Universal II mit Sensor

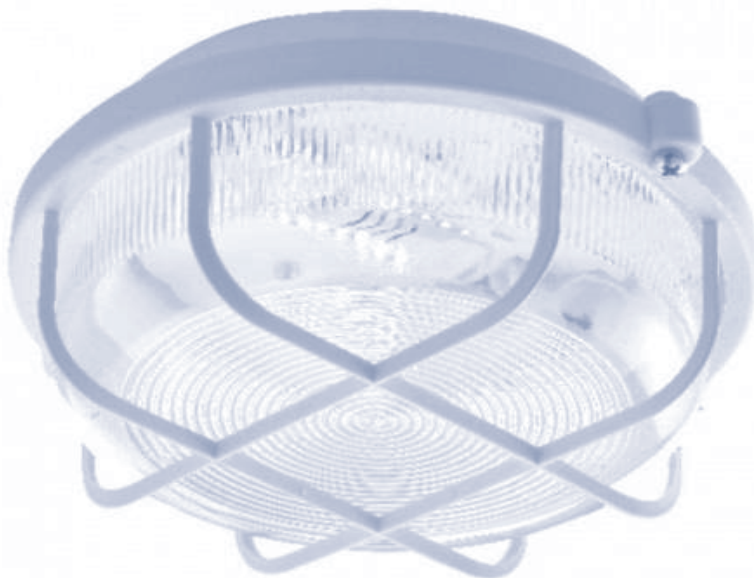

## Anbauwannenleuchte

### Beltr - einflammig **NEU**



Formschöne Anbauwannenleuchte für Umgebungstemperaturen von -25°C bis + 35°C.

#### Leuchtenkörper:

Grundkörper aus Stahlblech weiß RAL9003, weißer Stahlblechreflektor. Ausbrechöffnungen zur Leitungsdurchführung bei Lichtbandanordnung (Verbindungsstecker lieferbar gegen Aufpreis).

#### Abdeckung:

Abdeckwanne aus opalem Polykarbonat, UV-stabilisiert, Endstücke Kunststoff (ABS) weiß, werkzeugloses Öffnen der Leuchte.

#### LED-Einheit:

50.000 h Lebensdauer bei Lichtstromerhalt von 90 % (L90B10), CRI ≥ 80.

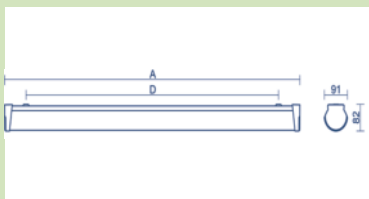
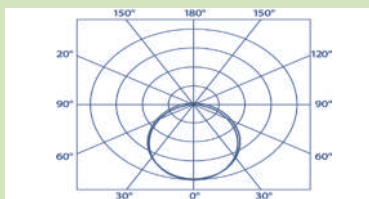

L	Bestellnummer	Leistung	Ersatz für	L x B x H	Lochabstand	kg
<b>L = 610</b>						
	54110	10W 1040lm 4000K	-	610 x 91 x 82	500	0,8
	54120	12W 1250lm 4000K	1 x 14/18W	610 x 91 x 82	500	0,8
<b>L = 1170</b>						
L	54140EU*	13W 1370lm 4000K	-	1170 x 91 x 82	1000	1,5
		16W 1680lm 4000K	-			
		19W 2000lm 4000K	-			
		22W 2360lm 4000K	1 x 28/36W			
<b>L = 1450</b>						
L	54150EU*	16W 1680lm 4000K	-	1450 x 91 x 82	1000	1,9
		20W 2100lm 4000K	-			
		22W 2310lm 4000K	1 x 35W			
		24W 2520lm 4000K	-			
		27W 2910lm 4000K	1 x 49/58W			

Bestellnummer	Lieferbar gegen Aufpreis
3K	Lichtfarbe 3000K
11942	Schutzgitter (LxBxH=1300x220x130)
11943	Schutzgitter (LxBxH=1600x220x130)
1H	Akkusatz - 1h Autonomie (ab L=1170)
DA	EVG dimmbar DALI
DC	EVG gleichstromtauglich

\* Der Lichtstrom ist per DIP-Schalter am EVG einstellbar.



## Anbauwannenleuchte

### Beltr - zweiflammig **NEU**

EN 62471  
RG 0

SDCM 3



IP40



Formschöne Anbauwannenleuchte für Umgebungstemperaturen von -25°C bis + 35°C.

#### Leuchtenkörper:

Grundkörper aus Stahlblech weiß RAL9003, weißer Stahlblechreflektor. Ausbrechöffnungen zur Leitungsdurchführung bei Lichtbandanordnung (Verbindungsstecker lieferbar gegen Aufpreis).

#### Abdeckung:

Abdeckwanne aus opalem Polycarbonat, UV-stabilisiert, Endstücke Kunststoff (ABS) weiß, werkzeugloses Öffnen der Leuchte.

#### LED-Einheit:

50.000 h Lebensdauer bei Lichtstromerhalt von 90 % (L90B10), CRI ≥ 80.

L	Bestellnummer	Leistung	Ersatz für	L x B x H	Lochabstand	kg
<b>L = 610</b>						
	54210	18W 1890lm 4000K	-	610 x 146 x 58	500	1,5
	54220	22W 2350lm 4000K	2 x 14/18W	610 x 146 x 58	500	1,5
<b>L = 1170</b>						
L	54240EU*	25W 2700lm 4000K	-	1170 x 146 x 58	1000	2,4
		31W 3360lm 4000K	-			
		35W 3790lm 4000K	-			
		37W 4020lm 4000K	-			
		42W 4680lm 4000K	2 x 28/36W			
<b>L = 1450</b>						
L	54250EU*	16W 1680lm 4000K	-	1450 x 146 x 58	1000	3,1
		23W 2560lm 4000K	-			
		31W 3360lm 4000K	-			
		38W 4160lm 4000K	-			
		44W 4750lm 4000K	2 x 35W			
		46W 5040lm 4000K	-			
	53W 5800lm 4000K	2 x 49/58W				

Bestellnummer	Lieferbar gegen Aufpreis
3K	Lichtfarbe 3000K
11942	Schutzgitter (LxBxH=1300x220x130)
11943	Schutzgitter (LxBxH=1600x220x130)
1H	Akkusatz - 1h Autonomie (ab L=1170)
DA	EVG dimmbar DALI
DC	EVG gleichstromtauglich
DGV	Durchgangsverdrahtung 5x1,5 mm <sup>2</sup> mit Verbindungsstecker

\* Der Lichtstrom ist per DIP-Schalter am EVG einstellbar.

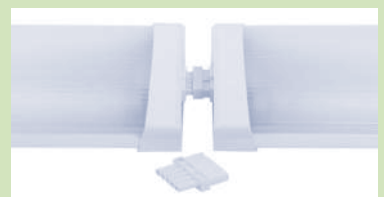
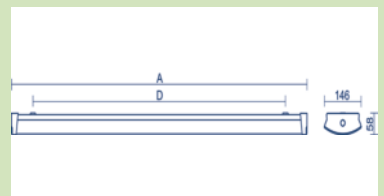
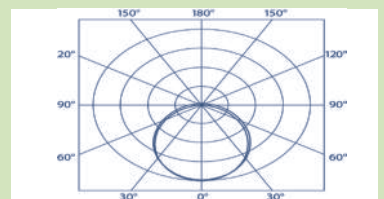
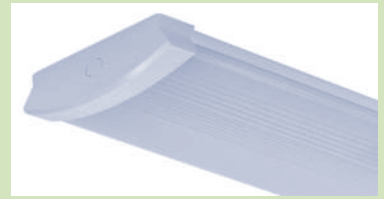

Verbindungs-Stecker mit Durchgangsverdrahtung (gegen Aufpreis lieferbar)

## Anbauwannenleuchte

### Plast H



Dekorative Anbauwannenleuchte mit halbrunder, opaler oder prismatischer Wanne.

#### Leuchtenkörper:

Grundkörper aus Stahlblech weiß RAL9003, Montage schraubenlos, weißer Stahlblechreflektor. Ausbrechöffnungen zur Leitungsdurchführung bei Lichtbandanordnung.

#### Abdeckung:

Abdeckwanne aus Polycarbonat - opal oder prismatisch, UV-stabilisiert, Endstücke Kunststoff weiß.

#### LED-Einheit:

50.000 h Lebensdauer bei Lichtstromerhalt von 80 % (L80B10), CRI ≥ 80.

Bestellnummer	Leistung	Ersatz für	L x B x H	Lochabstand	kg
<b>opal</b>					
509 010	17W 1350lm 3000K	1 x 14/18W	596 x 172 x 57	470	1,7
509 012	17W 1400lm 4000K	1 x 14/18W	596 x 172 x 57	470	1,7
509 024	40W 3350lm 3000K	1 x 54W	1196 x 172 x 57	1000	2,6
509 022	40W 3500lm 4000K	1 x 54W	1196 x 172 x 57	1000	2,6
509 006	50W 4150lm 3000K	1 x 49/58W	1496 x 172 x 57	1300	3,2
509 008	50W 4350lm 4000K	1 x 49/58W	1496 x 172 x 57	1300	3,2
<b>prismatisch</b>					
509 016	17W 2500lm 3000K	1 x 14/18W	596 x 172 x 57	470	1,7
509 014	17W 2650lm 4000K	1 x 14/18W	596 x 172 x 57	470	1,7
509 004	40W 6250lm 3000K	2 x 28/36W	1196 x 172 x 57	1000	2,6
509 002	40W 6600lm 4000K	2 x 28/36W	1196 x 172 x 57	1000	2,6
509 018	50W 7800lm 3000K	2 x 49/58W	1496 x 172 x 57	1300	3,2
509 020	50W 8200lm 4000K	2 x 49/58W	1496 x 172 x 57	1300	3,2

Bestellnummer	Lieferbar gegen Aufpreis
DA	EVG dimmbar DALI
HF-Sensor	HF-Sensor eingebaut
903 004	Pendelsatz - 2 Seile 1 m, 1 Baldachin weiß, ohne Zuleitung



opal



prismatisch



## Anbauwannenleuchte

### Plast SI1



Dekorative Wand- und Deckenleuchte mit prismatischer Wanne.

**Leuchtenkörper:**

Geräteträgerreflektor aus weißem Stahlblech.

**Abdeckung:**

Diffuser aus UV-resistentem Polycarbonat opal mit Längsprismen, schlagfest (IK08), verschraubte Endkappen Polycarbonat weiß (keine seitliche Kabeleinführung möglich).

**LED-Einheit:**

50.000 h Lebensdauer bei Lichtstromerhalt von 80 % (L80B10), CRI ≥ 80.

L	Bestellnummer	Leistung	Ersatz für	L x B x H	Lochabstand	kg
<b>L = 1155</b>						
	542 005-22	22W 2200lm 3000K	1 x 28/36W	1155 x 145 x 70	1026	2,6
L	542 007-22	22W 2300lm 4000K	1 x 28/36W	1155 x 145 x 70	1026	2,6
	542 005-30	30W 3050lm 3000K	1 x 54W	1155 x 145 x 70	1026	2,6
L	542 007-30	30W 3150lm 4000K	1 x 54W	1155 x 145 x 70	1026	2,6
	542 005-38	38W 3950lm 3000K	2 x 36W	1155 x 145 x 70	1026	2,6
L	542 007-38	38W 4150lm 4000K	2 x 36W	1155 x 145 x 70	1026	2,6
<b>L = 1435</b>						
L	542 001-27	27W 2900lm 3000K	1 x 49/58W	1435 x 145 x 70	1326	3,2
L	542 003-27	27W 3080lm 4000K	1 x 49/58W	1435 x 145 x 70	1326	3,2
L	542 001-36	36W 3900lm 3000K	1 x 80W	1435 x 145 x 70	1326	3,2
L	542 003-36	36W 4100lm 4000K	1 x 80W	1435 x 145 x 70	1326	3,2
L	542 001-43	43W 4650lm 3000K	2 x 58W	1435 x 145 x 70	1326	3,2
L	542 003-43	43W 4900lm 4000K	2 x 58W	1435 x 145 x 70	1326	3,2

>>> L = Lagertype

Bestellnummer	Lieferbar gegen Aufpreis
DA	EVG dimmbar DALI
903 004	Pendelsatz - 2 Seile 1 m, 1 Baldachin weiß, ohne Zuleitung

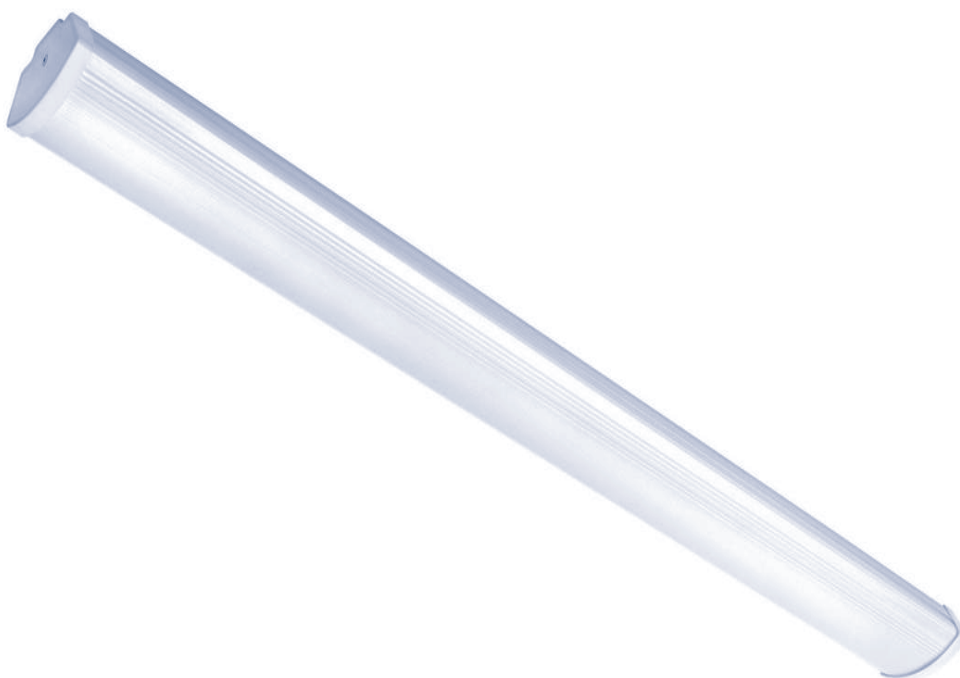
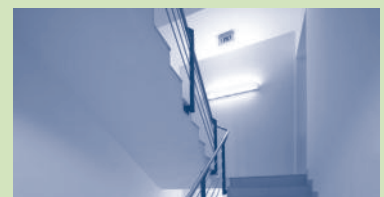
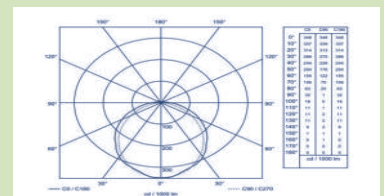
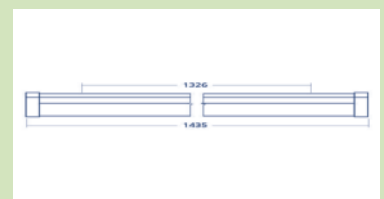
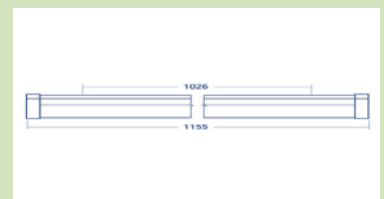
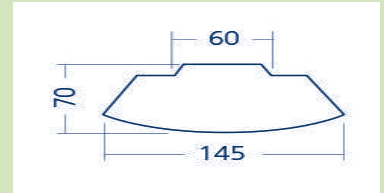

## Anbauwannenleuchte

### Linea



Schlagfeste Anbauwannenleuchte in verschiedenen Baugrößen mit höherer Schutzart IP54.

#### Leuchtenkörper:

Grundkörper aus weißem Polycarbonat, Dichtung aus Polyurethan, Drehriegelverschluss, weißer Stahlblechreflektor.

#### Abdeckung:

Abdeckwanne aus opalem Polycarbonat, UV stabilisiert.

#### LED-Einheit:

50.000 h Lebensdauer bei Lichtstromerhalt von 90% (L90B10), CRI ≥ 80. **LED-Treiber sind für Gleichstrombetrieb (Notlicht) geeignet.**

L	Bestellnummer	Leistung	Ersatz für	L x B x H	Lochabstand	kg
	<b>Rund - D=300</b>					
	63304EU*	10W 1220lm 4000K	1 x 18W	300 x 85	-	1,1
		12W 1500lm 4000K	1 x 26W		-	
		14W 1740lm 4000K	2 x 13W		-	
		16W 1980lm 4000K	2 x 18W		-	
	63640	24W 2840lm 4000K	2 x 26W		-	
	<b>Quadratisch - 330 x 330</b>					
	63351EU*	10W 1240lm 4000K	1 x 18W	330 x 330 x 85	-	1,5
		12W 1520lm 4000K	1 x 26W		-	
		14W 1760lm 4000K	2 x 13W		-	
		16W 2000lm 4000K	2 x 18W		-	
	63560	24W 2880lm 4000K	2 x 26W		-	
	<b>Langfeld - 1160 x 109</b>					
L	63160EU*	18W 2220lm 4000K	1 x 28/36W	1160 x 109 x 85	650	1,9
		22W 2720lm 4000K	-			
		26W 3220lm 4000K	-			
		30W 3720lm 4000K	1 x 54W			
	<b>Langfeld - 1160 x 159</b>					
L	63260EU*	35W 4330lm 4000K	2 x 28/36W	1160 x 159 x 85	650	2,5
		42W 5210lm 4000K	-			
		50W 6240lm 4000K	-			
		58W 7280lm 4000K	2 x 54W			

>>> L = Lagertyp

Bestellnummer	Lieferbar gegen Aufpreis
3H	Akkusatz - 3h Autonomie (nicht für 1160x109)
DA	EVG dimmbar DALI
HF-Sensor	HF-Sensor eingebaut (nicht für 63610, 63620, 63240, 63250, 63260)
Korridor-Funktion	2 Schaltzustände - 10% Grundlast, 100% bei Anwesenheit

\* Der Lichtstrom ist per DIP-Schalter am EVG einstellbar.

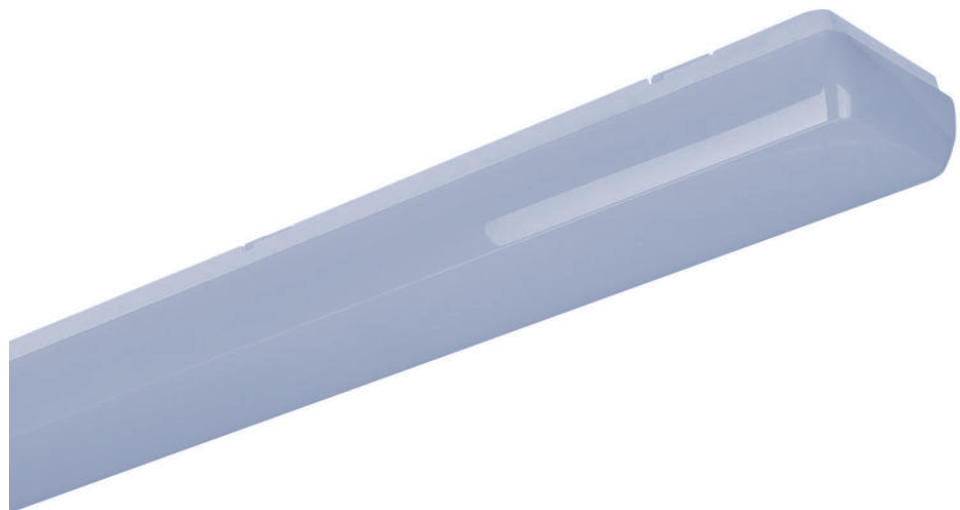



## Spiegelleuchte

### Atik



Spiegelleuchte ohne Schalter in den Längen von 642 bis 1152 mm.

**Leuchtenkörper:**

Stahlblech weiß.

**Abdeckung:**

Leuchtenabdeckung aus UV-resistentem PMMA opal, Endkappen Kunststoff weiß glänzend.

**LED-Einheit:**

50.000 h Lebensdauer bei Lichtstromerhalt von 80 % (L80B50), CRI ≥ 80.



L	Bestellnummer	Leistung	L x B x H	Lochabstand	kg
<b>L = 642</b>					
L	343667	8W 600lm 3000K	642 x 45 x 84	435	1,1
L	343674	8W 700lm 4000K	642 x 45 x 84	435	1,1
L	343742	16W 1300lm 3000K	642 x 45 x 84	435	1,1
L	343759	16W 1400lm 4000K	642 x 45 x 84	435	1,1
<b>L = 902</b>					
	343780	12W 1000lm 3000K	902 x 45 x 84	695	1,3
	343797	12W 1050lm 4000K	902 x 45 x 84	695	1,3
	343827	24W 2050lm 3000K	902 x 45 x 84	695	1,3
	343834	24W 2200lm 4000K	902 x 45 x 84	695	1,3
<b>L = 1252</b>					
	343865	16W 1300lm 3000K	1252 x 45 x 84	1045	1,7
	343872	16W 1450lm 4000K	1252 x 45 x 84	1045	1,7
	343902	32W 2600lm 3000K	1252 x 45 x 84	1045	1,7
	343919	32W 2800lm 4000K	1252 x 45 x 84	1045	1,7
<b>L = 1552</b>					
	343940	20W 1850lm 3000K	1552 x 45 x 84	1345	2,1
	343957	20W 2000lm 4000K	1552 x 45 x 84	1345	2,1
	343704	40W 3450lm 3000K	1552 x 45 x 84	1345	2,1
	343711	40W 3750lm 4000K	1552 x 45 x 84	1345	2,1

>>> L = Lagertype

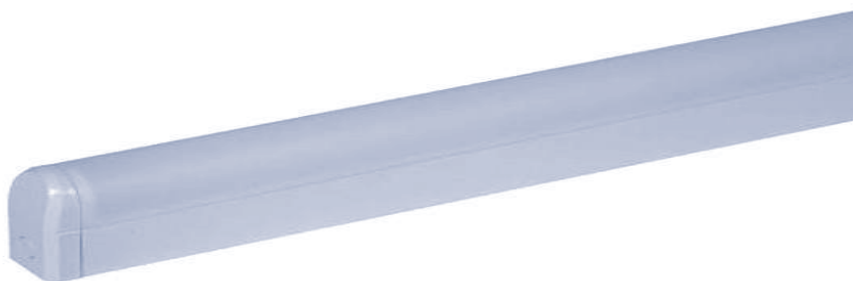

## Feuchtraumleuchte

### Inno PC



**Vormontierte industrielle Leuchte** mit 3-pol. Stecker für Montagehöhen von 2 - 12m für den geschlossenen Innenbereich (**Außenbereich ohne Schutzdach gegen Aufpreis**) für Umgebungstemperaturen von -25°C bis +50°C. **Leuchten entsprechen dem IFS-Food Standard/EU-Richtlinie 1935/2004.**

#### Leuchtenkörper:

**Werksmäßig fest montierter** Grundkörper und Wanne aus transluzentem Polycarbonat, UV-stabilisiert, Inox-Seilaufhängehaken (ohne Seilabhängung).

#### LED-Einheit:

50.000 h Lebensdauer bei Lichtstromerhalt von 90% (L90B10), CRI ≥ 80. **LED-Treiber sind für Gleichstrombetrieb (Notlicht/kein integrierter Akku lieferbar) geeignet.**

Leuchten sind auch in 3000K, 5000K, 6500K oder CRI ≥ 90 auf Anfrage lieferbar.



Anschluss über Kabelverschraubung (Standard)

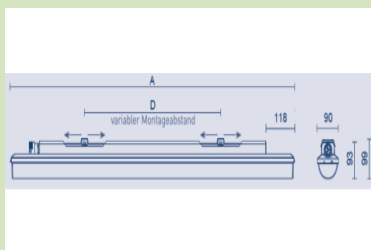
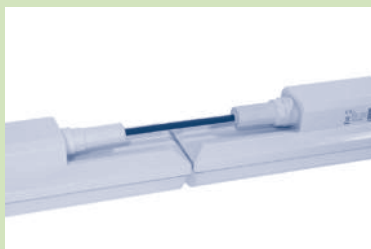

Variabler Befestigungsbereich

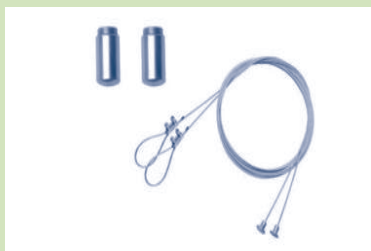
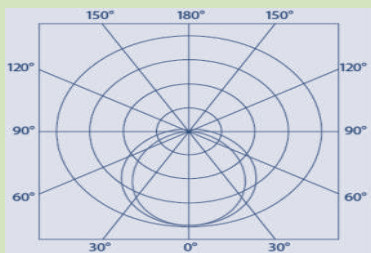

Pendelsatz 903 043

L	Bestellnummer	Leistung	Ersatz für	L x B x H	Y	kg
	<b>L = 1175</b>					
	72111	18W 2470lm 4000K	-	1175 x 90 x 99	420 - 700	1,5
	72121	22W 3050lm 4000K	1 x 28/36W	1175 x 90 x 99	420 - 700	1,5
	72131	30W 4180lm 4000K	1 x 54W	1175 x 90 x 99	420 - 700	1,5
	72141	43W 6030lm 4000K	2 x 28/36W	1175 x 90 x 99	420 - 700	1,5
	<b>L = 1455</b>					
	72151	22W 3000lm 4000K	1 x 35W	1455 x 90 x 99	700 - 980	1,8
L	72161	27W 3770lm 4000K	1 x 58/49W	1455 x 90 x 99	700 - 980	1,8
	72171	37W 5270lm 4000K	1 x 80W	1455 x 90 x 99	700 - 980	1,8
L	72181	54W 7570lm 4000K	2 x 49/58W	1455 x 90 x 99	700 - 980	1,8
	72191	71W 9950lm 4000K	2 x 80W	1455 x 90 x 99	700 - 980	1,8

Bestellnummer	Lieferbar gegen Aufpreis
903 043	Pendelsatz - 2 Seile 1,5 m, ohne Zuleitung
A0450	Wand-/Deckenbefestigung 45°
B	breitstrahlend
T	tiefstrahlend (nur für 72131, 72141, 72171, 72181)
DA	EVG dimmbar DALI
DGV-721X5	Leuchte mit eingebauter Durchgangsverdrahtung 3 x 1,5 mm <sup>2</sup> (2,5mm <sup>2</sup> auf Anfrage)
DGV-721X6	Leuchte mit eingebauter Durchgangsverdrahtung 5 x 1,5 mm <sup>2</sup> (2,5mm <sup>2</sup> auf Anfrage)
<b>Outdoor</b>	Ausführung für Montage im Außenbereich ohne Schutzdach

>>> L = Lagertyp

Bei der Montage im Außenbereich ist ein dafür geeignetes, flexibles Kabel zu verwenden!



## Feuchtraumleuchte

### Inno ABS



**Vormontierte industrielle Leuchte** mit 3-pol. Stecker für Montagehöhen von 2 - 12m für den geschlossenen Innenbereich für Umgebungstemperaturen von -25°C bis +50°C.

**Leuchten entsprechen dem IFS-Food Standard/EU-Richtlinie 1935/2004.**

#### Leuchtenkörper:

**Werksmäßig fest montierter** grauer Grundkörper und Wanne aus transluzentem ABS für **chemisch aggressive Umgebung wie Kuhställe oder Waschanlagen**, Inox-Seilaufhängehaken (ohne Seilabhängung).

#### LED-Einheit:

50.000 h Lebensdauer bei Lichtstromerhalt von 90% (L90B10), CRI ≥ 80. **LED-Treiber sind für Gleichstrombetrieb (Notlicht/kein integrierter Akku lieferbar) geeignet.**

Leuchten sind auch in 3000K, 5000K, 6500K oder CRI ≥ 90 auf Anfrage lieferbar.

L	Bestellnummer	Leistung	Ersatz für	L x B x H	Y	kg
<b>L = 1175</b>						
	72411	18W 2470lm 4000K	-	1175 x 90 x 99	420 - 700	1,5
	72421	22W 3050lm 4000K	1 x 28/36W	1175 x 90 x 99	420 - 700	1,5
	72431	30W 4180lm 4000K	1 x 54W	1175 x 90 x 99	420 - 700	1,5
	72441	43W 6030lm 4000K	2 x 28/36W	1175 x 90 x 99	420 - 700	1,5
	72401	58W 8110lm 4000K	2 x 54W	1175 x 90 x 99	420 - 700	1,5
<b>L = 1455</b>						
	72451	22W 3000lm 4000K	1 x 35W	1455 x 90 x 99	700 - 980	1,8
L	72461	27W 3770lm 4000K	1 x 58/49W	1455 x 90 x 99	700 - 980	1,8
	72471	37W 5270lm 4000K	1 x 80W	1455 x 90 x 99	700 - 980	1,8
L	72481	54W 7550lm 4000K	2 x 49/58W	1455 x 90 x 99	700 - 980	1,8
	72491	71W 9950lm 4000K	2 x 80W	1455 x 90 x 99	700 - 980	1,8

Bestellnummer	Lieferbar gegen Aufpreis
903 043	Pendelsatz - 2 Seile 1,5 m, ohne Zuleitung
A0450	Wand-/Deckenbefestigung 45°
B	breitstrahlend
T	tiefstrahlend (nur für 72131, 72141, 72171, 72181)
DA	EVG dimmbar DALI
DGV-724X5	Leuchte mit eingebauter Durchgangsverdrahtung 3 x 1,5 mm <sup>2</sup> (2,5mm <sup>2</sup> auf Anfrage)
DGV-724X6	Leuchte mit eingebauter Durchgangsverdrahtung 5 x 1,5 mm <sup>2</sup> (2,5mm <sup>2</sup> auf Anfrage)
Rot	Teilbeleuchtung rote LED's in Leuchte eingebaut, zusätzlich 12W / 550lm

>>> L = Lagertype

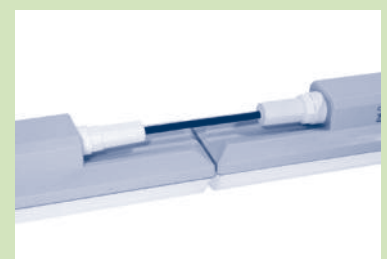
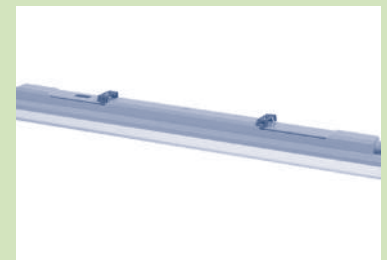

Anschluss über Kabelverschraubung (Standard)

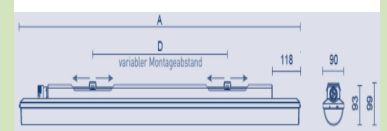

Variabler Befestigungsbereich

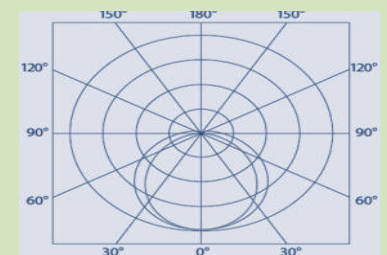

Pendelsatz 903 043

## Feuchtraumleuchte

PL

EN  
62471  
RG 0

SDCM  
3

IK08



IP65



Leuchte für Umgebungstemperaturen von -20°C bis +45°C (+25°C 68W) im geschlossenen Innenbereich.

### Leuchtenkörper:

Gehäuse aus grauem Polyester, weißer Stahlblechreflektor, Inox-Clipse, Inox-Seilaufhängehaken (ohne Seilabhängung). **Leuchten entsprechen dem IFS-Food Standard/EU-Richtlinie 1935/2004.**

### Abdeckung:

Wanne aus opalem Polykarbonat.

### LED-Einheit:

50.000 h Lebensdauer bei Lichtstromerhalt von 80 % (L80B10), CRI ≥ 80. Alle elektrischen Komponenten sind nach VDE 0711-1 gefertigt und geprüft.

**Lichtfarbe 5700K auf Anfrage.**

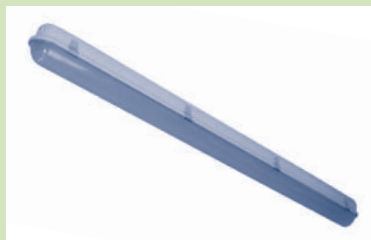

PL11



PL21/22



Pendelsatz 903 043

L	Bestellnummer	Leistung	Ersatz für	L x B x H	Y	kg
	<b>L = 675</b>					
	PL21-11S-3K	11W 1450lm 3000K	1 x 18W	675 x 135 x 100	400	1,8
	PL21-11S-4K	11W 1450lm 4000K	1 x 18W	675 x 135 x 100	400	1,8
	PL22-21S-3K	20W 2750lm 3000K	2 x 18W	675 x 135 x 100	400	1,8
	PL22-21S-4K	20W 2750lm 4000K	2 x 18W	675 x 135 x 100	400	1,8
	<b>L = 1275</b>					
	PL11-22M-3K	20W 2700lm 3000K	1 x 28/36W	1275 x 84 x 100	800	2,2
	PL11-22M-4K	20W 2700lm 4000K	1 x 28/36W	1275 x 84 x 100	800	2,2
	PL22-44M-3K	40W 5500lm 3000K	2 x 28/36W	1275 x 135 x 100	800	2,6
	PL22-44M-4K	40W 5500lm 4000K	2 x 28/36W	1275 x 135 x 100	800	2,6
	<b>L = 1575</b>					
	PL11-33L-3K	32W 4400lm 3000K	1 x 49/58W	1575 x 84 x 100	1100	2,8
	PL11-33L-4K	32W 4400lm 4000K	1 x 49/58W	1575 x 84 x 100	1100	2,8
	PL22-66L-3K	50W 7500lm 3000K	2 x 49/58W	1575 x 135 x 100	1100	3,2
L	PL22-66L-4K	50W 7500lm 4000K	2 x 49/58W	1575 x 135 x 100	1100	3,2
	PL22-95L-3K	68W 10200lm 3000K	2 x 80W	1575 x 135 x 100	1100	3,2
L	PL22-95L-4K	68W 10200lm 4000K	2 x 80W	1575 x 135 x 100	1100	3,2

Bestellnummer	Lieferbar gegen Aufpreis
903 043	Pendelsatz - 2 Seile 1,5 m, ohne Zuleitung
3H	Akkusatz - 3h Autonomie (nur für PL21/22)
11942	Schutzgitter (LxBxH=1300x220x130)
11943	Schutzgitter (LxBxH=1600x220x130)
A0450	Wand-/Deckenbefestigung 45°
DA	EVG dimmbar DALI
DC	EVG gleichstromtauglich
DGV	Leuchte mit eingebauter Durchgangsverdrahtung 5 x 2,5 mm²
HF-Sensor	HF-Sensor eingebaut (nur für PL21/22)

>>> L = Lagertype.

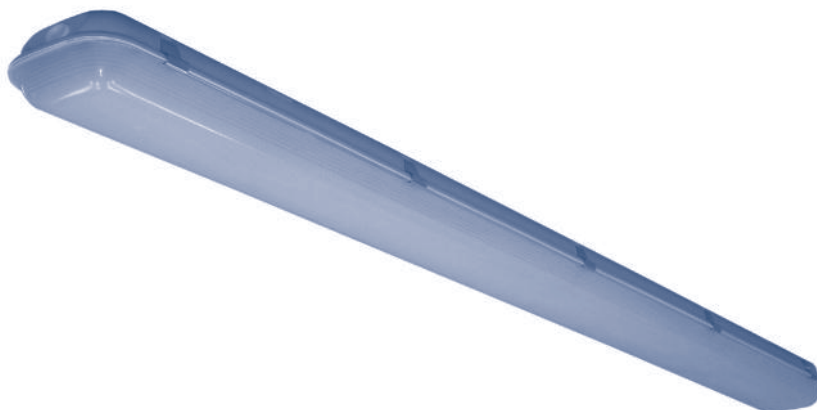

## Feuchtraumleuchte



Leuchte für Umgebungstemperaturen von -20°C bis +45°C im geschlossenem Innenbereich.

### Leuchtenkörper:

Gehäuse aus grauem, UV-stabilisiertem Polykarbonat, weißer Stahlblechreflektor, Inox-Cipse, Inox-Seilaufhängehaken (ohne Seilabhängung).

Leuchten entsprechen dem IFS-Food Standard/EU-Richtlinie 1935/2004.

### Abdeckung:

Wanne aus opalem Polykarbonat, UV-stabilisiert.

### LED-Einheit:

50.000 h Lebensdauer bei Lichtstromerhalt von 90 % (L90B10), CRI ≥ 80.

L	Bestellnummer	Leistung	Ersatz für	L x B x H	Y	kg
<b>L = 612/662</b>						
	65220	12W 1510lm 4000K	1 x 18W	662 x 95 x 111	350	1,2
	65230	15W 1950lm 4000K	-	662 x 95 x 111	350	1,3
	75220	22W 3050lm 4000K	2 x 18W	612 x 145 x 111	475	1,5
<b>L = 1272</b>						
	65240	18W 2320lm 4000K	-	1272 x 95 x 111	700	1,7
	65760EU*	25W 3270lm 4000K	1 x 28/36W	1272 x 95 x 111	700	1,7
		31W 4070lm 4000K	1 x 54W			
		37W 4870lm 4000K				
		43W 5650lm 4000K	2 x 28/36W			
<b>L = 1452/1572</b>						
L	65790EU*	24W 3010lm 4000K	1 x 49/58W	1572 x 95 x 111	940	2,2
		31W 4070lm 4000K				
		39W 5040lm 4000K	1 x 80W			
		47W 6110lm 4000K				
		54W 7090lm 4000K	2 x 49/58W			
	75440	106W 14810lm 4000K	-	1452 x 145 x 111	940	3,9

Bestellnummer	Lieferbar gegen Aufpreis
903 043	Pendelsatz - 2 Seile 1,5 m, ohne Zuleitung
1H/3H	Akkusatz - 1h oder 3h Autonomie (ab L=1172, nicht alle Typen)
11942	Schutzgitter (LxBxH=1300x220x130)
11943	Schutzgitter (LxBxH=1600x220x130)
A0450	Wand-/Deckenbefestigung 45°
DA	EVG dimmbar DALI
DGV	Leuchte mit eingebauter Durchgangsverdrahtung 5 x 1,5 mm <sup>2</sup>
HF-Sensor	HF-Sensor eingebaut (ab L=1172)

\* Der Lichtstrom ist per DIP-Schalter am EVG einstellbar.

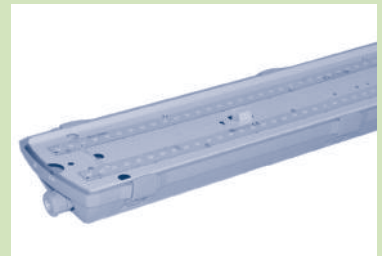
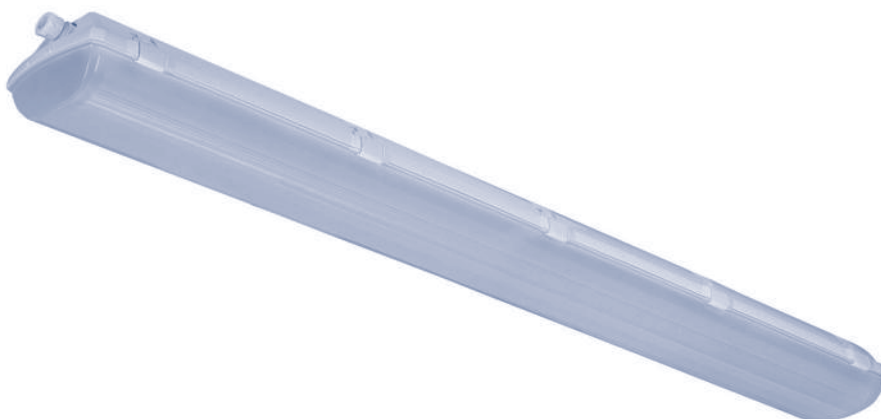

Pendelsatz 903 043

## Feuchtraumleuchte

### Prifura Temperatur



Leuchte für gleichbleibende extreme Umgebungstemperaturen von -40°C bis +70°C (siehe Angabe jeweilige Type!) im geschlossenem Innenbereich.

#### Leuchtenkörper:

Gehäuse aus grauem, UV-stabilisiertem Polykarbonat, weißer Stahlblechreflektor, Inox-Clipse, Inox-Seilaufhängehaken (ohne Seilabhängung). **Leuchten entsprechen dem IFS-Food Standard/EU-Richtlinie 1935/2004.**

#### Abdeckung:

Wanne aus opalem Polykarbonat, UV-stabilisiert.

#### LED-Einheit:

50.000 h Lebensdauer bei Lichtstromerhalt von 80 % (L80B10), CRI ≥ 80.

Bestellnummer	Leistung	Temperatur	Ersatz für	L x B x H	Y	kg
<b>L = 1172</b>						
79840	38W 5950lm 4000K	-40°C bis +65°C	2 x 28/36W	1172 x 145 x 111	700	3,0
79800	52W 8180lm 4000K	-40°C bis +60°C	2 x 54W	1172 x 145 x 111	700	3,0
<b>L = 1452/1572</b>						
79910	24W 3550lm 4000K	-40°C bis +65°C	1 x 49/58W	1572 x 95 x 111	940	2,3
79900	33W 4780lm 4000K	-40°C bis +60°C	1 x 80W	1572 x 95 x 111	940	2,3
79820	24W 3720lm 4000K	-40°C bis +70°C	-	1452 x 145 x 111	940	3,6
79850	48W 7440lm 4000K	-40°C bis +65°C	2 x 49/58W	1452 x 145 x 111	940	3,9
79810	65W 10230lm 4000K	-40°C bis +60°C	2 x 80W	1452 x 145 x 111	940	3,9

Bestellnummer	Lieferbar gegen Aufpreis
903 043	Pendelsatz - 2 Seile 1,5 m, ohne Zuleitung
11942	Schutzgitter (LxBxH=1300x220x130)
11943	Schutzgitter (LxBxH=1600x220x130)
A0450	Wand-/Deckenbefestigung 45°

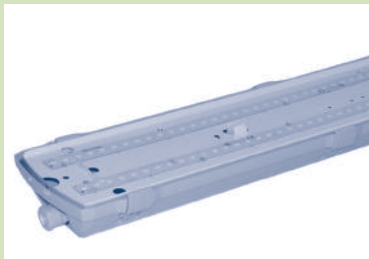

Pendelsatz 903 043



## Feuchtraumleuchte

### Perun II



Leuchte mit erhöhter chemischer Beständigkeit für Umgebungstemperaturen von -25°C bis +35°C im geschlossenen Innenbereich.

#### Leuchtenkörper:

Gehäuse Edelstahl, weißer Stahlblechreflektor, Inox-Clipse, Inox-Aufhängehaken (ohne Seil- oder Kettenabhängung).

#### Abdeckung:

Gehärtetes Sicherheitsglas satiniert.

#### LED-Einheit:

50.000 h Lebensdauer bei Lichtstromerhalt von 90 % (L90B10), CRI ≥ 80.

Bestellnummer	Leistung	Ersatz für	L x B x H	Y	kg
<b>L = 680</b>					
86710	10W 1140lm 4000K	1 x 18W	680 x 120 x 67	360	2,4
86720	12W 1360lm 4000K	-	680 x 120 x 67	360	2,4
86730	15W 1760lm 4000K	-	680 x 120 x 67	360	2,4
<b>L = 1290</b>					
86740	18W 2090lm 4000K	-	1290 x 120 x 67	850	4,3
86750	22W 2580lm 4000K	1 x 28/36W	1290 x 120 x 67	850	4,3
86760	30W 3540lm 4000K	-	1290 x 120 x 67	850	4,3
86770	43W 5100lm 4000K	2 x 28/36W	1290 x 120 x 67	850	4,3
<b>L = 1600</b>					
86780	22W 2540lm 4000K	-	1600 x 120 x 67	1050	5,3
86790	27W 3190lm 4000K	1 x 35W	1600 x 120 x 67	1050	5,3
86800	37W 4460lm 4000K	1 x 49/58W	1600 x 120 x 67	1050	5,3
86810	54W 6410lm 4000K	2 x 35/49W	1600 x 120 x 67	1050	5,3

Bestellnummer	Lieferbar gegen Aufpreis
DA	EVG dimmbar DALI
DGV	Leuchte mit eingebauter Durchgangsverdrahtung 5 x 1,5 mm <sup>2</sup>

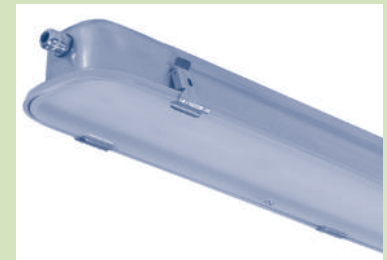

## EX-Leuchte - Kunststoff

### EX-Leuchte Kunststoff



Ex-Leuchte für die Montage im geschlossenen Innenbereich.

#### Leuchtenkörper:

Gehäuse aus grauem Polykarbonat, weißer Stahlblechreflektor, Wanne aus opalem (Zone 2+22)/klarem (Zone 1,2,21,22) Polykarbonat, UV-stabilisiert, Inox-Clipse.

#### LED-Einheit:

50.000 h Lebensdauer bei Lichtstromerhalt von 80 % (L80B10), CRI ≥ 80.

#### Zone 1 (EX II 2G Ex eb mb op is IIC T4 Gb):

Bereich, in dem sich bei Normalbetrieb gelegentlich eine gefährliche explosionsfähige Atmosphäre als Gemisch aus Luft und brennbaren Gasen, Dämpfen oder Nebel bilden kann.

#### Zone 21 (EX II 2D Ex tb op is IIIC T67°C Db):

Bereich, in dem sich bei Normalbetrieb gelegentlich eine gefährliche explosionsfähige Atmosphäre in Form einer Wolke aus in der Luft enthaltenem brennbarem Staub bilden kann.

#### Zone 2 (EX II 3G Ex ec IIC T6 Gc):

Bereich, in dem bei Normalbetrieb eine gefährlich explosionsfähige Atmosphäre als Gemisch aus Luft und brennbaren Gasen, Dämpfen oder Nebel normalerweise nicht oder aber nur kurzzeitig auftritt.

#### Zone 22 (EX II 3D Ex tc IIIC T85°C Dc IP66):

Bereich, in dem bei Normalbetrieb eine gefährliche explosionsfähige Atmosphäre in Form einer Wolke aus in der Luft enthaltenem brennbarem Staub normalerweise nicht oder aber nur kurzzeitig auftritt.

#### Zone 1+2, 21+22:

Bestellnummer	Leistung	Ersatz für	L x B x H	Y	kg
<b>L = 670</b>					
14050610	28W 3139lm 4000K	-	670 x 155 x 105	-	3,4
<b>L = 1280</b>					
14050611	53W 6561lm 4000K	1 x 80W	1280 x 155 x 105	-	5,6

#### Zone 2 + 22:

L	Bestellnummer	Leistung	Ersatz für	L x B x H	Y	kg
<b>L = 1272</b>						
	14810	22W 2910lm 4000K	1 x 28/36W	1272 x 145 x 111	700	3,2
	14820	30W 4000lm 4000K	-	1272 x 145 x 111	700	3,3
	14850	42W 5820lm 4000K	2 x 28/36W	1272 x 145 x 111	700	4,1
	14860	58W 8010lm 4000K	2 x 54W	1272 x 145 x 111	700	4,2
<b>L = 1572</b>						
	14830	27W 3640lm 4000K	1 x 49/58W	1572 x 145 x 111	940	3,4
	14840	37W 5010lm 4000K	1 x 80W	1572 x 145 x 111	940	3,5
L	14870	53W 7280lm 4000K	2 x 49/58W	1572 x 145 x 111	940	4,3
	14880	71W 10010lm 4000K	2 x 80W	1572 x 145 x 111	940	4,4

Bestellnummer	Lieferbar gegen Aufpreis
903 043	Pendelsatz - 2 Seile 1,5 m, ohne Zuleitung
11942	Schutzgitter (LxBxH=1 300x220x130)
11943	Schutzgitter (LxBxH=1600x220x130)
1H/3H	Akkusatz - 1h oder 3h Autonomie
A0450	Wand-/Deckenbefestigung 45°

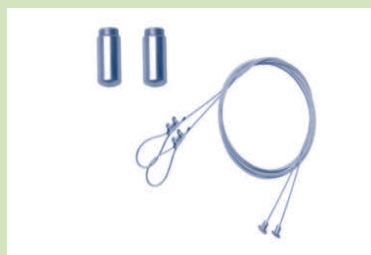
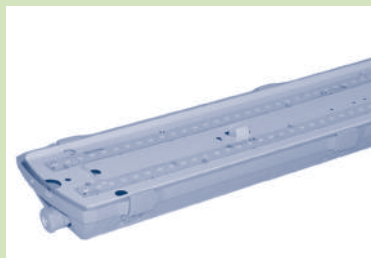

Pendelsatz 903 043





## EX-Leuchte - Stahlblech

### EX-Leuchte Stahlblech <sup>NEU</sup> IP65 IK10

Ex-Leuchte für den geschlossenen Innenbereich für Einbau- und Anbaumontage (siehe Zubehör).

#### Leuchtenkörper:

Gehäuse aus Stahlblech weiß RAL9003, gehärtetes, satiniertes Sicherheitsglas. Für Umgebungstemperaturen von -40°C bis 55°C geeignet.

#### LED-Einheit:

70.000 h Lebensdauer bei Lichtstromerhalt von 80 % (L80B50), CRI ≥ 80.

#### Zone 1 (EX II 2G Ex db eb mb op is IIC T4 Gb):

Bereich, in dem sich bei Normalbetrieb gelegentlich eine gefährliche explosionsfähige Atmosphäre als Gemisch aus Luft und brennbaren Gasen, Dämpfen oder Nebel bilden kann.

#### Zone 21 (EX II 2D Ex tb IIIC T68°C IP66 Db):

Bereich, in dem sich bei Normalbetrieb gelegentlich eine gefährliche explosionsfähige Atmosphäre in Form einer Wolke aus in der Luft enthaltenem brennbarem Staub bilden kann.

#### Zone 2 (EX II 3G Ex nR IIC T6 Gc):

Bereich, in dem bei Normalbetrieb eine gefährliche explosionsfähige Atmosphäre als Gemisch aus Luft und brennbaren Gasen, Dämpfen oder Nebel normalerweise nicht oder aber nur kurzzeitig auftritt.

#### Zone 22 (EX II 3D Ex tc IIIC T63°C Dc):

Bereich, in dem bei Normalbetrieb eine gefährliche explosionsfähige Atmosphäre in Form einer Wolke aus in der Luft enthaltenem brennbarem Staub normalerweise nicht oder aber nur kurzzeitig auftritt.

#### Zone 1+2, 21+22:

Bestellnummer	Leistung	Ersatz für	L x B x H	Y	kg
<b>L = 730</b>					
10228	35W 4700lm 4000K	1 x 54W	730 x 300 x 115	350	8,9
10229	50W 6720lm 4000K	2 x 36W	730 x 300 x 115	350	8,9
<b>L = 1300</b>					
10231	67W 9400lm 4000K	2 x 80W	1300 x 300 x 115	700	16,0
10232	100W 13440lm 4000K	HQI-250W	1300 x 300 x 115	700	16,0

#### Zone 2 + 22:

Bestellnummer	Leistung	Ersatz für	A x B x C	Y	kg
<b>L = 1611</b>					
14053792	104W 13410lm 4000K	HQI-250W	1613 x 310 x 142		16,6
14053795	195W 24845lm 4000K	HQI-400W	1613 x 369 x 142		19,6

Bestellnummer	Lieferbar gegen Aufpreis
14053940	Anbau per Schwenkarme, 2 Stück (nur für Zone 2+22)
Einbaurahmen	Rahmen (nur für Zone 2+22) für Einbaumontage
DGV	Leuchte mit eingebauter Durchgangsverdrahtung 5 x 1,5 mm <sup>2</sup>
SUS	Pendelsatz

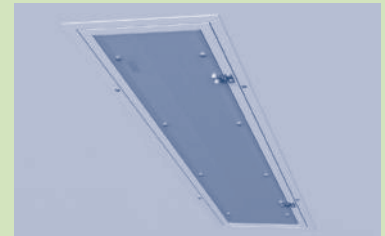
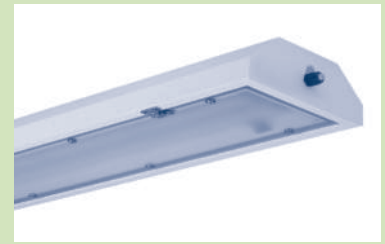

Einbauvariante mit Einbaurahmen

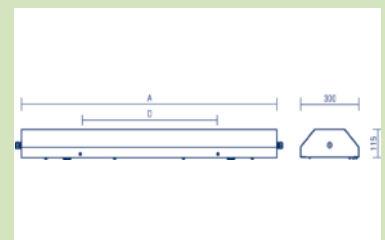
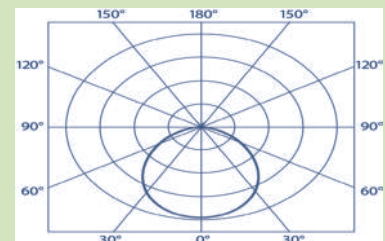

Maße für Ausführung Zone 1,2,21,22



## Vandalensichere Leuchte

### Vandal I



**Vandalensichere Einbauleuchte mit hoher Schlagfestigkeit (IK10) für Umgebungstemperaturen bis +30°C für die Montage im geschlossenem Innenbereich.**

**Leuchtenkörper:**

Gehäuse aus weißem Stahlblech RAL9003, weißer Stahlblechreflektor, schraubenloser 2,5 mm<sup>2</sup> Anschlussblock, Sicherheitsschrauben und Zubehör für den Einbau.

**Abdeckung:**

Scheibe aus opalem Polykarbonat, UV-stabilisiert.

**LED-Einheit:**

50.000 h Lebensdauer bei Lichtstromerhalt von 80 % (L80B10), CRI ≥ 80.

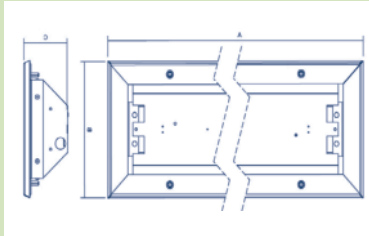
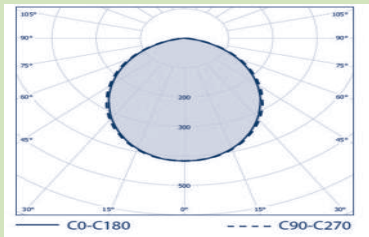

Bestellnummer	Leistung	A x B x C	Ausschnitt	kg
<b>L = 653</b>				
14057690	21W 2562lm 4000K	653 x 255 x 95	605 x 205	6,0
14057691	29W 3368lm 4000K	653 x 255 x 95	605 x 205	6,0
14057692	34W 3890lm 4000K	653 x 255 x 95	605 x 205	6,0
<b>L = 953</b>				
14057693	43W 5052lm 4000K	953 x 255 x 95	905 x 200	10,0
14057694	51W 5838lm 4000K	953 x 255 x 95	905 x 200	10,0
<b>L = 1253</b>				
14057695	58W 6736lm 4000K	1253 x 255 x 95	1205 x 200	14,0
14057696	68W 7781lm 4000K	1253 x 255 x 95	1205 x 200	14,0

Bestellnummer	Lieferbar gegen Aufpreis
1H/3H	Akkusatz - 1h oder 3h Autonomie
3K	Lichtfarbe 3000K
ASY	asymmetrische Optik
DA	EVG dimmbar DALI
DGV	Leuchte mit eingebauter Durchgangsverdrahtung 5 x 1,5 mm <sup>2</sup>
RAL	RAL-Farbe nach Wahl
Sicherheitsglas	temperaturbeständiges Glas



## Vandalensichere Leuchte

### Vandal II

EN 62471  
RG 1 SDCM 3 IK10 CE F IP65 □

**Vandalensichere Anbauleuchte mit hoher Schlagfestigkeit (IK10) für Umgebungstemperaturen bis +30°C für die Montage im Innen- und Außenbereich ohne Schutzdach.**

#### Leuchtenkörper:

Gehäuse aus weißem Stahlblech RAL9003, weißer Stahlblechreflektor, schraubenloser 2,5 mm<sup>2</sup> Anschlussblock, Sicherheitsschrauben.

#### Abdeckung:

Scheibe aus klarem Polykarbonat, UV-stabilisiert.

#### LED-Einheit:

50.000 h Lebensdauer bei Lichtstromerhalt von 80 % (L80B10), CRI ≥ 80.

Bestellnummer	Leistung	A x B x C	Montagelöcher	kg
<b>L = 420</b>				
14053495	8W 1064lm 4000K	420 x 184 x 56	320	2,8
14053489	11W 1339lm 4000K	420 x 184 x 56	320	2,8
<b>L = 700</b>				
14053494	18W 2268lm 4000K	700 x 184 x 56	560	4,7
14053491	22W 2679lm 4000K	700 x 184 x 56	560	4,7
<b>L = 1257</b>				
14053497	36W 4537lm 4000K	1257 x 184 x 56	550	7,0
14053487	41W 5089lm 4000K	1257 x 184 x 56	550	7,0
<b>L = 1537</b>				
14053499	48W 6020lm 4000K	1537 x 184 x 56	700	9,0
14053485	51W 6361lm 4000K	1537 x 184 x 56	700	9,0

Bestellnummer	Lieferbar gegen Aufpreis
1H/3H	Akkusatz - 1h oder 3h Autonomie
3K	Lichtfarbe 3000K
ASY	asymmetrische Optik
DA	EVG dimmbar DALI
DGV	Leuchte mit eingebauter Durchgangsverdrahtung 5 x 1,5 mm <sup>2</sup>
RAL	RAL-Farbe nach Wahl
Sicherheitsglas	temperaturbeständiges Glas

Bei der Montage im Außenbereich ist ein dafür geeignetes, flexibles Kabel zu verwenden!

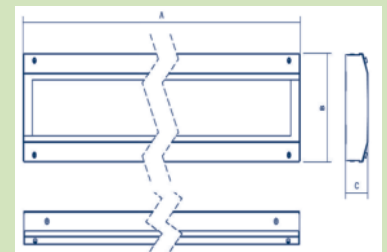
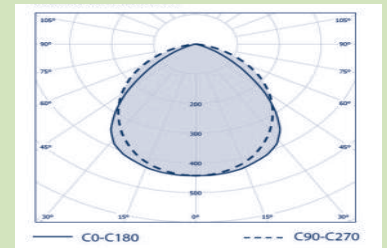

## Vandalensichere Leuchte

### Vandal III

EN 62471 RG 1 SDCM 3 20J IK10 CE IP67

Vandalensichere Anbauleuchte mit sehr hoher Schlagfestigkeit (IK10/20J - 60J auf Anfrage) für Umgebungstemperaturen bis +30°C für die Montage im Innen- und Außenbereich ohne Schutzdach.

#### Leuchtenkörper:

Gehäuse aus Stahlblech weiß, Endkappen aus Polycarbonat weiß, Anschlussblock 2,5 mm<sup>2</sup>.

#### Abdeckung:

Opale Röhre aus Polycarbonat (4 mm stark D=76 mm).

#### LED-Einheit:

50.000 h Lebensdauer bei Lichtstromerhalt von 80 % (L80B10), CRI ≥ 80.

Lichtfarbe 3000K auf Anfrage lieferbar.

Bestellnummer	Leistung	L x B x H	X x Y	kg
<b>L = 955</b>				
14084085	17W 1929lm 4000K	955 x 112 x 76	779 x 60	5,3
<b>L = 1445</b>				
14084086	33W 3858lm 4000K	1445 x 112 x 76	1276 x 60	7,5
<b>L = 1910</b>				
14084087	50W 5787lm 4000K	1910 x 112 x 76	1742 x 60	8,8

Bestellnummer	Lieferbar gegen Aufpreis
1H/3H	Akkusatz - 1h oder 3h Autonomie
DA	EVG dimmbar DALI
DGV	Leuchte mit eingebauter Durchgangsverdrahtung 5 x 1,5 mm <sup>2</sup>
Edelstahl	Gehäuse aus Edelstahl
EX	EX-Schutz für Zone 1+21
Nano	Nano-Beschichtung

Bei der Montage im Außenbereich ist ein dafür geeignetes, flexibles Kabel zu verwenden!

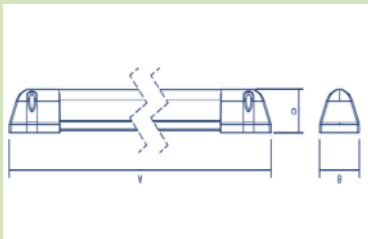
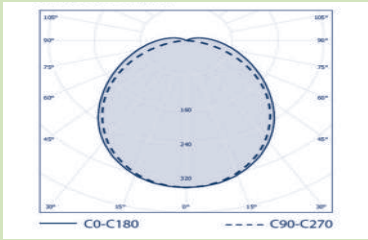

## Rohrleuchte

### Rohrleuchte **NEU**

EN 62471 RG1 SDCM 3 IK10 CE F IP68

Rohrleuchte mit hoher Schlagfestigkeit IK10 (PC-Rohr) oder für hohe chemische Beständigkeit (PMMA-Rohr) für Umgebungstemperaturen von **-20°C bis +30°C**, bis 20m Eintauchtiefe **für die Montage im Innen- und Außenbereich ohne Schutzdach.**

#### Leuchtenkörper:

**Polykarbonat- oder PMMA-Rohr**, 4 mm stark, UV-stabilisiert, opal (klar auf Anfrage). Anschlussblock 2,5 mm<sup>2</sup>. **Die Edelstahl-Schellen für die Befestigung müssen separat bestellt werden.**

#### LED-Einheit:

50.000 h Lebensdauer bei Lichtstromerhalt von 80 % (L80B10), CRI ≥ 80.

Bestellnummer	Leistung	L x D	kg
<b>Polykarbonat-Rohr - IK10</b>			
14084130	18W 1910lm 4000K	750 x 95	1,6
14084131	35W 3806lm 4000K	1250 x 95	2,5
14084132	53W 5709lm 4000K	1750 x 95	3,1
<b>PMMA-Rohr - IK06</b>			
14084150	18W 1954lm 4000K	750 x 95	1,6
14084151	35W 3909lm 4000K	1250 x 95	2,5
14084152	53W 5864lm 4000K	1750 x 95	3,1

Bestellnummer	Lieferbar gegen Aufpreis
1H/3H	Akkusatz - 1h oder 3h Autonomie
14053627	Edelstahlschelle, Stück
2700K/6500K	Lichtfarbe 2700K oder 6500K
DA	EVG dimmbar DALI
DGV	Leuchte mit eingebauter Durchgangsverdrahtung 5 x 1,5 mm <sup>2</sup>
EX	Ex-Schutz für Zone 1, 2, 21, 22

Bei der Montage im Außenbereich ist ein dafür geeignetes, flexibles Kabel zu verwenden!

→ Leuchte ist auch mit Ex-Schutz für die Zonen 1, 2, 21, 22 auf Anfrage lieferbar!

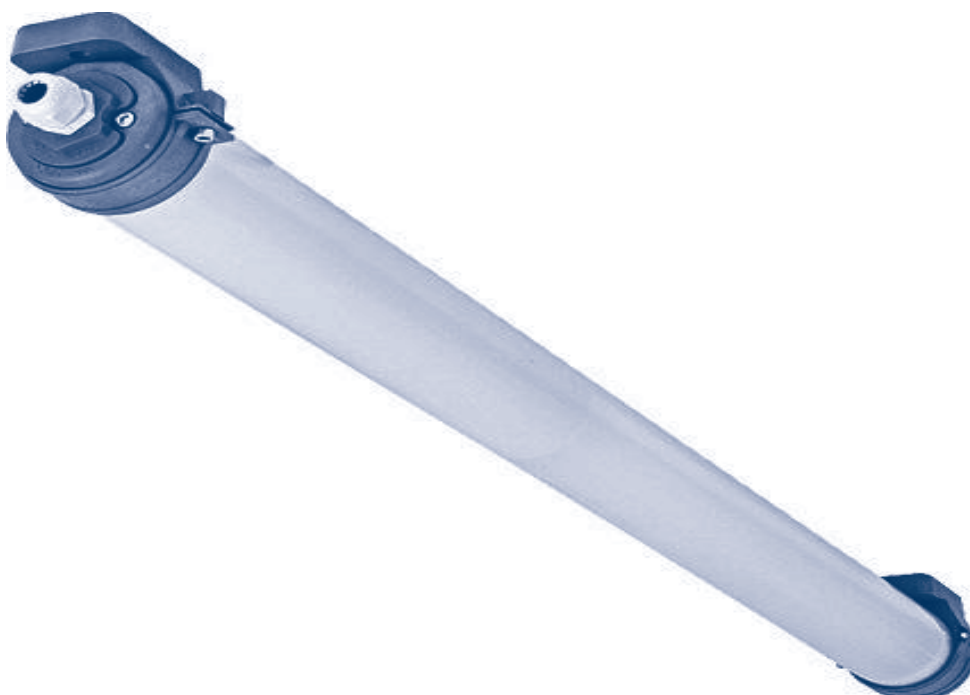
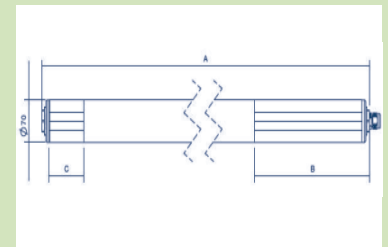
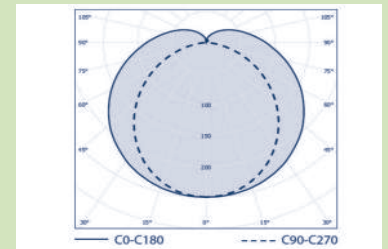

## Sporthallen-Einbauleuchte Linsenoptik

### SPO-PB-LS

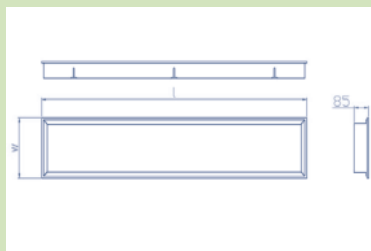

Einlege-/Einbauleuchte **ballwurfsicher nach DIN 18032 Teil 3 für Sporthallen.**

#### Leuchtenkörper:

Stahlblech 0,6 mm, weiße Pulverlackierung RAL9003 mit thermohärtendem Polyurethanpulver, stabilisiert und UV-geschützt. **Einbausatz muss optional bestellt werden.**

#### Abdeckung :

Polykarbonat-Scheibe klar, **Linsenoptik mit Entblendung UGR ≤ 22.**

#### LED-Einheit:

50.000 h Lebensdauer bei Lichtstromerhalt von 90 % (L90B10), CRI ≥ 80.

Bestellnummer	Leistung	Ersatz für	L x B x H	Ausschnitt	kg
<b>quadratisch - 620 x 620</b>					
SPO-PB-LS91Q-4K	91W 11840lm 4000K	-	620 x 620 x 85	605 x 605	8,0
SPO-PB-LS109Q-4K	109W 13662lm 4000K	HQI-250W	620 x 620 x 85	605 x 605	8,0
<b>Langfeld - 1245/1545 x 310</b>					
SPO-PB-LS91M-4K	91W 10839lm 4000K	-	1245 x 310 x 85	1230 x 295	8,0
SPO-PB-LS109M-4K	109W 12132lm 4000K	-	1245 x 310 x 85	1230 x 295	8,0
SPO-PB-LS114L-4K	114W 13548lm 4000K	2 x 80W	1545 x 310 x 85	1530 x 295	10,0
SPO-PB-LS144L-4K	144W 15719lm 4000K	3 x 80W	1545 x 310 x 85	1530 x 295	10,0
<b>Langfeld - 1245 x 620</b>					
SPO-PB-LS182M-4K	182W 21677lm 4000K	4 x 54W	1245 x 620 x 85	1230 x 605	13,0
SPO-PB-LS219M-4K	219W 24264lm 4000K	4 x 80W	1245 x 620 x 85	1230 x 605	13,0

Bestellnummer	Lieferbar gegen Aufpreis
DA	EVG dimmbar DALI
EINBAUSATZ-E	Einbausatz für Gipskartondecke
E-E	2 Schaltkreise (nicht für jede Wattage)
RAL	RAL-Farbe nach Wahl
Tunable white	Lichtfarbe 3000-6000K regulierbar

→ Einbauleuchten entsprechend vorhandenem Deckenausschnitt sind auf Anfrage möglich.



## Sporthallen-Anbauleuchte Linsenoptik

### SPO-ABL-LS



EN  
62 471  
RG 0

SDCM  
3



IP40



Anbauleuchte **ballwurfsicher nach DIN 18032 Teil 3 für Sporthallen.**

#### Leuchtenkörper:

Stahlblech 0,6 mm, weiße Pulverlackierung RAL9003 mit thermohärtendem Polyurethanpulver, stabilisiert und UV-geschützt.

#### Abdeckung :

Polykarbonat-Scheibe klar, **Linsenoptik mit Entblendung UGR ≤ 22.**

#### LED-Einheit:

50.000 h Lebensdauer bei Lichtstromerhalt von 90 % (L90B10), CRI ≥ 80.

Bestellnummer	Leistung	Ersatz für	L x B x H	X x Y	kg
<b>Langfeld - 970 x 350</b>					
SPO-ABL-LS68S-4K	68W 9358lm 4000K	2 x 54W	970 x 350 x 40	760 x 275	7,0
SPO-ABL-LS87S-4K	87W 11421lm 4000K	-	970 x 350 x 40	760 x 275	7,0
<b>Langfeld - 1245 x 350</b>					
SPO-ABL-LS91M-4K	91W 12478lm 4000K	-	1245 x 350 x 40	760 x 275	9,0
SPO-ABL-LS109M-4K	109W 14427lm 4000K	-	1245 x 350 x 40	760 x 275	9,0
<b>Langfeld - 1545 x 350</b>					
SPO-ABL-LS114L-4K	114W 15597lm 4000K	HQI-250W	1545 x 350 x 40	1220 x 275	11,0
SPO-ABL-LS144L-4K	144W 19036lm 4000K	3 x 80W	1545 x 350 x 40	1220 x 275	11,0

Bestellnummer	Lieferbar gegen Aufpreis
DA	EVG dimmbar DALI
E-E	2 Schaltkreise (nicht für jede Wattage)
RAL	RAL-Farbe nach Wahl
Tunable white	Lichtfarbe 3000-6000K regulierbar

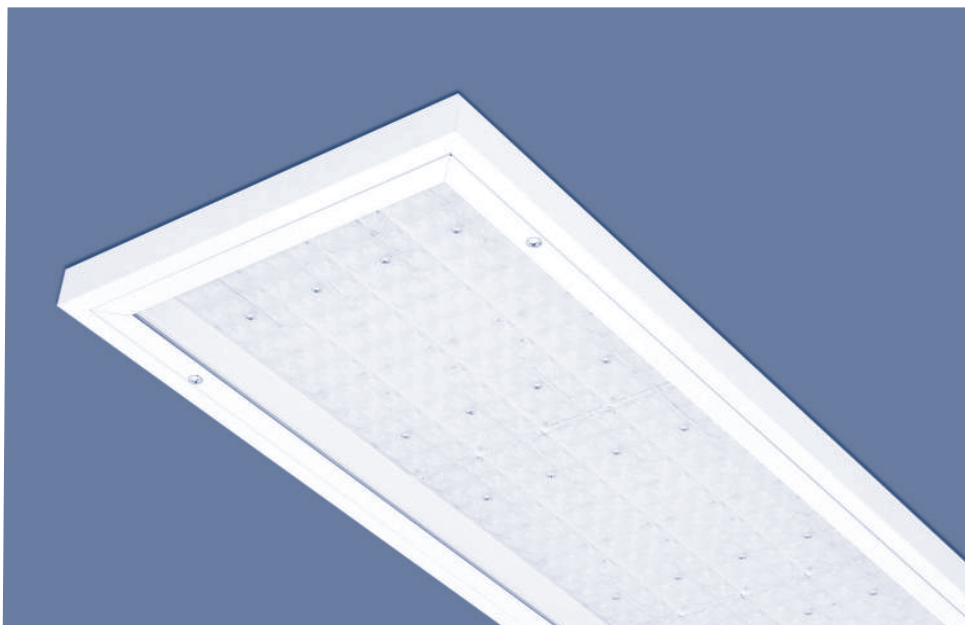
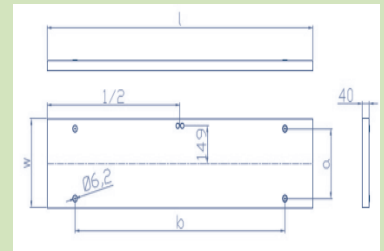
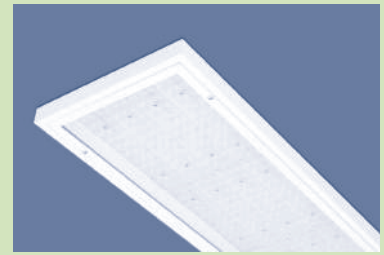

## Sporthallen-Einbauleuchte mikroprismatisch

### SPO-PB-MPRIS



Einlege-/Einbauleuchte **ballwurfsicher nach DIN 18032 Teil 3 für Sporthallen.**

#### Leuchtenkörper:

Stahlblech 0,6 mm, weiße Pulverlackierung RAL9003 mit thermohärtendem Polyurethanpulver, stabilisiert und UV-geschützt. **Einbausatz muss optional bestellt werden.**

#### Abdeckung :

Polykarbonat **mikroprismatisch, Entblendung UGR ≤ 22.**

#### LED-Einheit:

50.000 h Lebensdauer bei Lichtstromerhalt von 90 % (L90B10), CRI ≥ 80.

Bestellnummer	Leistung	Ersatz für	L x B x H	Ausschnitt	kg
<b>quadratisch - 620 x 620</b>					
SPO-PB-MPRIS98Q-4K	98W 11222lm 4000K	-	620 x 620 x 85	605 x 605	5,5
SPO-PB-MPRIS123Q-4K	123W 13513lm 4000K	HQI-250W	620 x 620 x 85	605 x 605	5,5
<b>Langfeld - 1245/1545 x 310</b>					
SPO-PB-MPRIS98M-4K	98W 11222lm 4000K	-	1245 x 310 x 85	1230 x 295	6,0
SPO-PB-MPRIS123M-4K	123W 13513lm 4000K	-	1245 x 310 x 85	1230 x 295	6,0
SPO-PB-MPRIS96L-4K	96W 11489lm 4000K	2 x 80W	1545 x 310 x 85	1530 x 295	7,5
SPO-PB-MPRIS141L-4K	141W 15635lm 4000K	3 x 80W	1545 x 310 x 85	1530 x 295	7,5
<b>Langfeld - 1245 x 620</b>					
SPO-PB-MPRIS195M-4K	195W 22444lm 4000K	-	1245 x 620 x 85	1230 x 605	10,0
SPO-PB-MPRIS246M-4K	246W 26928lm 4000K	-	1245 x 620 x 85	1230 x 605	10,0

Bestellnummer	Lieferbar gegen Aufpreis
DA	EVG dimmbar DALI
EINBAUSATZ-E	Einbausatz für Gipskartondecke
E-E	2 Schaltkreise (nicht für jede Wattage)
RAL	RAL-Farbe nach Wahl
Tunable white	Lichtfarbe 3000-6000K regulierbar

→ Einbauleuchten entsprechend vorhandenem Deckenausschnitt sind auf Anfrage möglich.

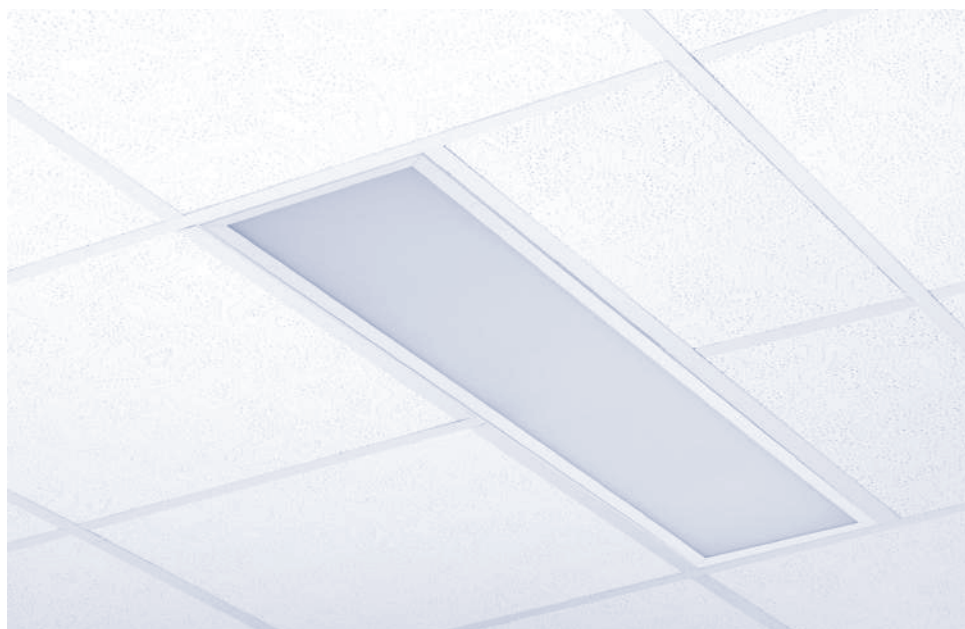



## Sporthallen-Anbauleuchte mikroprismatisch

**SPO-ABL-MPRIS**       IP40 

Anbauleuchte **ballwurfsicher** nach **DIN 18032 Teil 3** für **Sporthallen**.

### Leuchtenkörper:

Stahlblech 0,6 mm, weiße Pulverlackierung RAL9003 mit thermohärtendem Polyurethanpulver, stabilisiert und UV-geschützt.

### Abdeckung :

Polykarbonat **mikroprismatisch**, **Entblendung**  $UGR \leq 22$ .

### LED-Einheit:

50.000 h Lebensdauer bei Lichtstromerhalt von 90 % (L90B10),  $CRI \geq 80$ .

Bestellnummer	Leistung	Ersatz für	L x B x H	a x b	kg
<b>Langfeld - 1255 x 275</b>					
SPO-ABL-MPRIS77M-4K	77W 9191lm 4000K	2 x 54W	1255 x 275 x 60	760 x 165	6,5
SPO-ABL-MPRIS103M-4K	103W 11813lm 4000K	-	1255 x 275 x 60	760 x 165	6,5
SPO-ABL-MPRIS113M-4K	113W 12508lm 4000K	-	1255 x 275 x 60	760 x 165	6,5
SPO-ABL-MPRIS123M-4K	123W 13513lm 4000K	-	1255 x 275 x 60	760 x 165	6,5
<b>Langfeld - 1555 x 275</b>					
SPO-ABL-MPRIS96L-4K	96W 11489lm 4000K	2 x 80W	1555 x 275 x 60	1220 x 165	7,5
SPO-ABL-MPRIS141L-4K	141W 15635lm 4000K	3 x 80W	1555 x 275 x 60	1220 x 165	7,5

Bestellnummer	Lieferbar gegen Aufpreis
DA	EVG dimmbar DALI
E-E	2 Schaltkreise (nicht für jede Wattage)
RAL	RAL-Farbe nach Wahl
Tunable white	Lichtfarbe 3000-6000K regulierbar

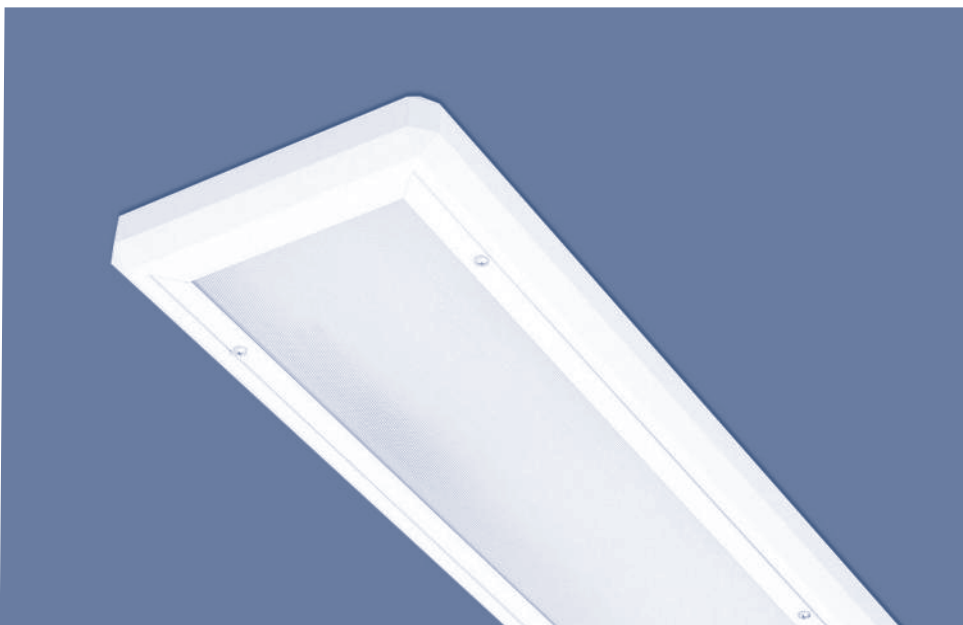
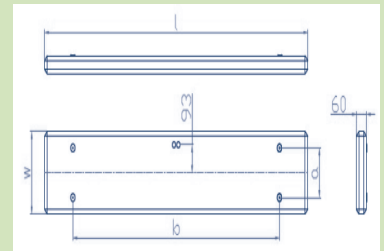
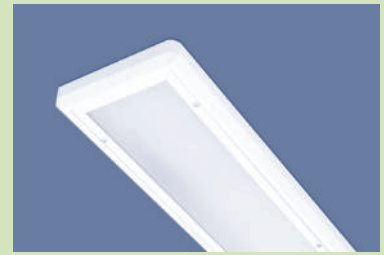

## Sporthallen-Einbauleuchte Raster weiß

### SPO-PB-LB



Einlege-/Einbauleuchte **ballwurfsicher nach DIN 18032 Teil 3 für Sporthallen.**

#### Leuchtenkörper:

Stahlblech 0,6 mm, weiße Pulverlackierung RAL9003 mit thermohärtendem Polyurethanpulver, stabilisiert und UV-geschützt, Oberflächen gespült und phosphorgereinigt. **Einbausatz muss optional bestellt werden.**

#### Raster - LB:

Stahlblech-**Raster weiß lackiert**, diffus strahlend, verschraubt mit zwei Verstärkungsstreben.

#### LED-Einheit:

50.000 h Lebensdauer bei Lichtstromerhalt von 90 % (L90B10), CRI ≥ 80.

Bestellnummer	Leistung	Ersatz für	L x B x H	Ausschnitt	kg
<b>quadratisch - 620 x 620</b>					
SPO-PB-LB47Q-4K	47W 5625lm 4000K	4 x 24W	620 x 620 x 85	605 x 605	6,5
SPO-PB-LB95Q-4K	95W 11750lm 4000K	-	620 x 620 x 85	605 x 605	6,5
<b>2-flammig - 1545 x 310</b>					
SPO-PB-LB70L-4K	70W 8301lm 4000K	2 x 58W	1545 x 310 x 85	1530 x 295	7,5
SPO-PB-LB102L-4K	102W 11441lm 4000K	2 x 80W	1545 x 310 x 85	1530 x 295	7,5
SPO-PB-LB142L-4K	142W 17476lm 4000K	-	1545 x 310 x 85	1530 x 295	7,5
<b>3-flammig - 1545 x 445</b>					
SPO-PB-LB145L-4K	145W 16157lm 4000K	3 x 80W	1545 x 445 x 85	1530 x 430	13,0
SPO-PB-LB205L-4K	205W 25401lm 4000K	-	1545 x 445 x 85	1530 x 430	13,0
<b>4-flammig - 1245 x 620</b>					
SPO-PB-LB132M-4K	132W 14818lm 4000K	4 x 54W	1245 x 620 x 85	1230 x 605	11,0
SPO-PB-LB190M-4K	190W 22610lm 4000K	-	1245 x 620 x 85	1230 x 605	11,0

Bestellnummer	Lieferbar gegen Aufpreis
DA	EVG dimmbar DALI
EINBAUSATZ-E	Einbausatz für Gipskartondecke
E-E	2 Schaltkreise (nicht für jede Wattage)
RAL	RAL-Farbe nach Wahl
Tunable white	Lichtfarbe 3000-6000K regulierbar

→ Einbauleuchten entsprechend vorhandenem Deckenausschnitt sind auf Anfrage möglich.

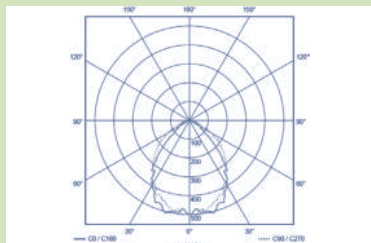
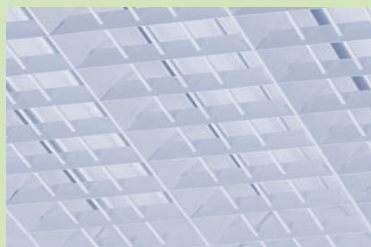
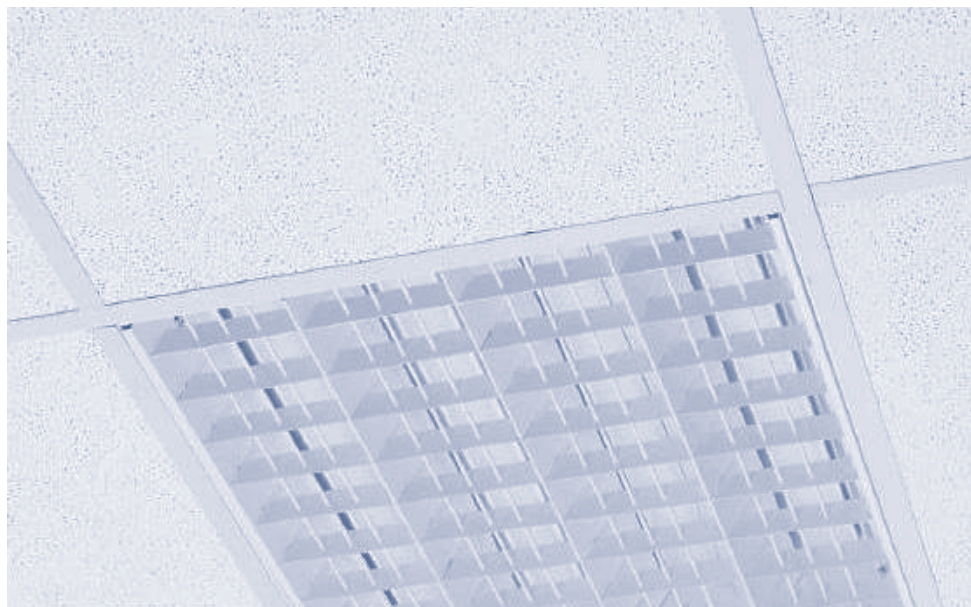

## Sporthallen-Anbauleuchte Raster weiß

### SPO-ABL-LB



Anbauleuchte **ballwurfsicher nach DIN 18032 Teil 3 für Sporthallen.**

#### Leuchtenkörper:

Stahlblech 0,6 mm, weiße Pulverlackierung RAL9003 mit thermohärtendem Polyurethanpulver, stabilisiert und UV-geschützt, Oberflächen gespült und phosphorgereinigt.

#### Raster - LB:

Stahlblech-Raster **weiß lackiert**, diffus strahlend, verschraubt mit zwei Verstärkungsstreben.

#### LED-Einheit:

50.000 h Lebensdauer bei Lichtstromerhalt von 90 % (L90B10), CRI ≥ 80.

Bestellnummer	Leistung	Ersatz für	L x B x H	X x Y	kg
<b>2-flammig - 1255/1555 x 355</b>					
SPO-ABL-LB47M-4K	47W 5625lm 4000K	2 x 54W	1255 x 355 x 85	760 x 240	6,0
SPO-ABL-LB95M-4K	95W 11750lm 4000K	-	1255 x 355 x 85	760 x 240	6,0
SPO-ABL-LB70L-4K	70W 8301lm 4000K	2 x 58W	1555 x 355 x 85	1220 x 240	7,5
SPO-ABL-LB102L-4K	102W 11441lm 4000K	3 x 58W	1555 x 355 x 85	1220 x 240	7,5
SPO-ABL-LB142L-4K	142W 17476lm 4000K	3 x 80W	1555 x 355 x 85	1220 x 240	7,5
<b>3-flammig - 1555 x 450</b>					
SPO-ABL-LB145L-4K	145W 16157lm 4000K	4 x 58W	1555 x 450 x 85	1220 x 335	14,0
SPO-ABL-LB204L-4K	204W 25215lm 4000K	4 x 80W	1555 x 450 x 85	1220 x 335	14,0

Bestellnummer	Lieferbar gegen Aufpreis
DA	EVG dimmbar DALI
E-E	2 Schaltkreise (nicht für jede Wattage)
RAL	RAL-Farbe nach Wahl
Tunable white	Lichtfarbe 3000-6000K regulierbar

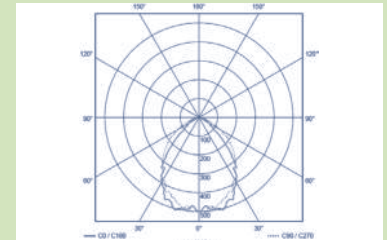
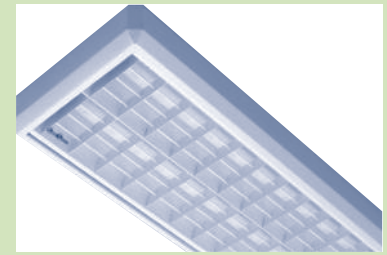

## Sporthallen-Einbauleuchte Alu-Raster

### SPO-PB-RS



Einlege-/Einbauleuchte **ballwurfsicher nach DIN 18032 Teil 3 für Sporthallen.**

#### Leuchtenkörper:

Stahlblech 0,6 mm, weiße Pulverlackierung RAL9003 mit thermohärtendem Polyurethanpulver, stabilisiert und UV-geschützt. **Einbausatz muss optional bestellt werden.**

#### Reflektor :

**Aluminium-Raster hochglänzend**, Ballwurfschutz durch weißes Metallgitter verschraubt. Auf Wunsch kann die Leuchte mit einer klaren, schlagzähen Polykarbonat-Scheibe geliefert werden.

#### LED-Einheit:

Opaler Diffuser über den LED's, 50.000 h Lebensdauer bei Lichtstromerhalt von 90 % (L90B10), CRI ≥ 80.

Bestellnummer	Leistung	Ersatz für	L x B x H	Ausschnitt	kg
<b>quadratisch - 620 x 620</b>					
SPO-PB-RS47Q-4K	47W 6125lm 4000K	4 x 24W	620 x 620 x 85	605 x 605	6,5
SPO-PB-RS95Q-4K	95W 12495lm 4000K	-	620 x 620 x 85	605 x 605	6,5
<b>2-flammig - 1245/1545 x 310</b>					
SPO-PB-RS47M-4K	47W 6125lm 4000K	2 x 54W	1245 x 310 x 85	1230 x 295	5,5
SPO-PB-RS95M-4K	95W 12495lm 4000K	-	1245 x 310 x 85	1230 x 295	5,5
SPO-PB-RS70L-4K	70W 9075lm 4000K	2 x 58W	1545 x 310 x 85	1530 x 295	7,5
SPO-PB-RS102L-4K	102W 12840lm 4000K	2 x 80W	1545 x 310 x 85	1530 x 295	7,5
SPO-PB-RS142L-4K	142W 16934lm 4000K	-	1545 x 310 x 85	1530 x 295	7,5
<b>3-flammig - 1545 x 445</b>					
SPO-PB-RS145L-4K	145W 18215lm 4000K	3 x 80W	1545 x 445 x 85	1530 x 430	13,0
SPO-PB-RS205L-4K	205W 25401lm 4000K	-	1545 x 445 x 85	1530 x 430	13,0
<b>4-flammig - 1245 x 620</b>					
SPO-PB-RS132M-4K	132W 16630lm 4000K	4 x 54W	1245 x 620 x 85	1230 x 605	11,0
SPO-PB-RS190M-4K	190W 24453lm 4000K	-	1245 x 620 x 85	1230 x 605	11,0

Bestellnummer	Lieferbar gegen Aufpreis
DA	EVG dimmbar DALI
EINBAUSATZ-E	Einbausatz für Gipskartondecke
E-E	2 Schaltkreise (nicht für jede Wattage)
PC	Polykarbonatscheibe klar
RAL	RAL-Farbe nach Wahl
Tunable white	Lichtfarbe 3000-6000K regulierbar

→ Einbauleuchten entsprechend vorhandenem Deckenausschnitt sind auf Anfrage möglich

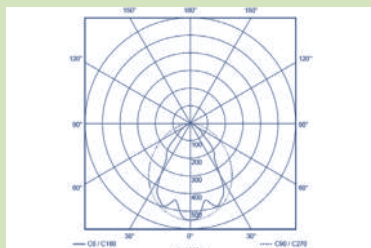
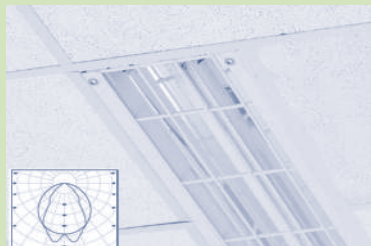
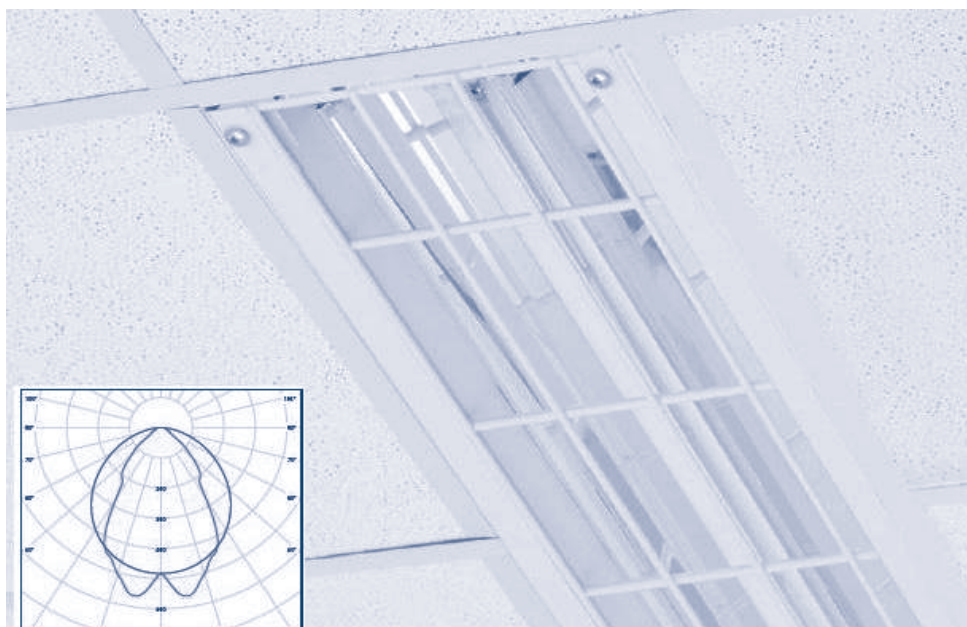

## Sporthallen-Anbauleuchte Alu-Raster

### SPO-ABL-RS



Anbauleuchte **ballwurfsicher nach DIN 18032 Teil 3 für Sporthallen.**

#### Leuchtenkörper:

Stahlblech 0,6 mm, weiße Pulverlackierung RAL9003 mit thermohärtendem Polyurethanpulver, stabilisiert und UV-geschützt, Oberflächen gespült und phosphorgereinigt.

#### Reflektor :

**Aluminium-Raster hochglänzend**, Ballwurfschutz durch weißes Metallgitter verschraubt. Auf Wunsch kann die Leuchte mit einer klaren, schlagzähnen Polykarbonat-Scheibe geliefert werden.

#### LED-Einheit:

Opaler Diffuser über den LED's, 50.000 h Lebensdauer bei Lichtstromerhalt von 90 % (L90B10), CRI ≥ 80.

Bestellnummer	Leistung	Ersatz für	L x B x H	X x Y	kg
<b>2-flammig - 1280/1580 x 295</b>					
SPO-ABL-RS47M-4K	47W 6125lm 4000K	2 x 54W	1280 x 295 x 85	1050 x 170	9,0
SPO-ABL-RS95M-4K	95W 12495lm 4000K	-	1280 x 295 x 85	1050 x 170	9,0
SPO-ABL-RS70L-4K	70W 9075lm 4000K	2 x 58W	1580 x 295 x 85	1150 x 170	10,0
SPO-ABL-RS102L-4K	102W 12840lm 4000K	-	1580 x 295 x 85	1150 x 170	10,0
SPO-ABL-RS142L-4K	142W 16934lm 4000K	-	1580 x 295 x 85	1150 x 170	10,0
<b>3-flammig - 1580 x 400</b>					
SPO-ABL-RS145L-4K	145W 18215lm 4000K	3 x 80W	1580 x 400 x 85	1150 x 270	13,0
SPO-ABL-RS205L-4K	205W 25401lm 4000K	-	1580 x 400 x 85	1150 x 270	13,0

Bestellnummer	Lieferbar gegen Aufpreis
DA	EVG dimmbar DALI
E-E	2 Schaltkreise (nicht für jede Wattage)
PC	Polykarbonatscheibe klar
RAL	RAL-Farbe nach Wahl
Tunable white	Lichtfarbe 3000-6000K regulierbar

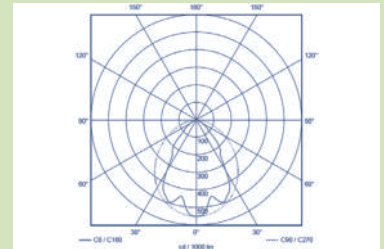
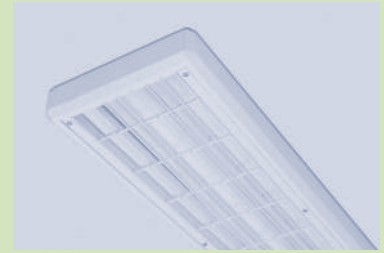

## Sporthallenleuchte

### Grafias



Hallentiefstrahler **ballwurfsicher** nach DIN 18032 Teil 3 für Sporthallen.

#### Leuchtenkörper:

Gehäuse aus Aluminiumdruckguß schwarz RAL9005, Schlagfestigkeit IK07, gehärtetes Abschlußglas, Kettenaufhängung im Lieferumfang enthalten.

#### Reflektor:

Tief-breitstrahlender Reflektor 77° aus poliertem, eloxiertem Aluminium. Optional kann ein zusätzlicher Reflektor 50° für eine tiefstrahlende Charakteristik bestellt werden.

#### LED-Einheit:

50.000 h Lebensdauer bei Lichtstromerhalt von 80 % (L80B50), CRI ≥ 80.

Bestellnummer	Leistung	Ersatz für	D x H	X x Y	kg
<b>4000K</b>					
201 022	94W 10400lm 4000K CRI>80	HQL-250W	345 x 83	285 x 231	10,0
201 014	142W 16000lm 4000K CRI>80	HQL-400W	345 x 83	285 x 231	10,0
<b>5000K</b>					
201 018	94W 11900lm 5000K CRI>70	HQL-250W	345 x 83	285 x 231	10,0
201 010	142W 17200lm 5000K CRI>70	HQL-400W	345 x 83	285 x 231	10,0

Bestellnummer	Lieferbar gegen Aufpreis
3H	Akkusatz - 3h Autonomie
DA	EVG dimmbar DALI
2750265KT000	Ausführung Reflektor tiefstrahlend
H030AA0421	Kettenaufhängung 2 m für 1 Leuchte
H030AA0120	Kettenaufhängung 2 m für 2 Leuchten
H030AA0123	Kettenaufhängung 2 m für 4 Leuchten
ANBAU	Anbauversion

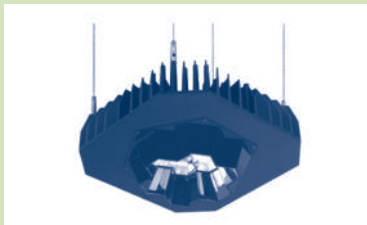
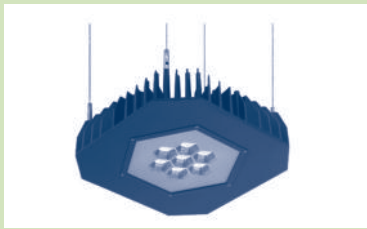

REF-50 tiefstrahlend



X2 - Aufhängung für 2 Leuchten

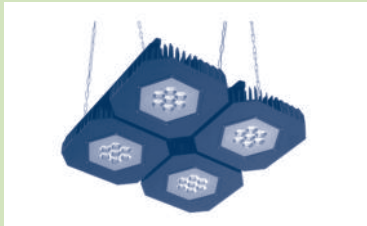

X4 - Aufhängung für 4 Leuchten

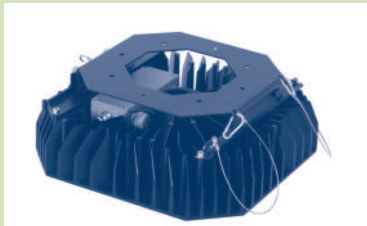

Anbauversion

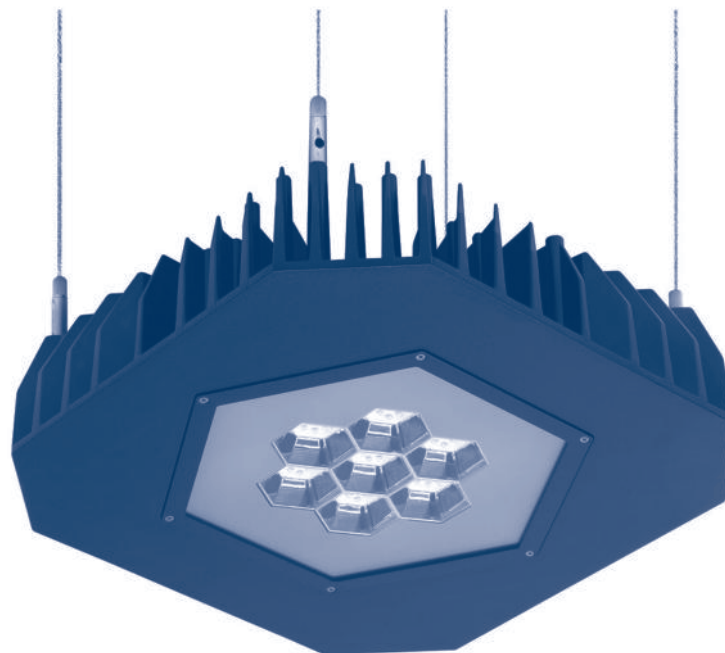

## Sporthallenleuchte

### ASM65 Sport



Anbau-/Pendelleuchte **ballwurfsicher nach DIN 18032 Teil 3 für Sporthallen.**

#### Leuchtenkörper:

Gehäuse aus weißem Stahlblech RAL9003, mikroprismatische PC-Scheibe, hohe Schlagfestigkeit IK10, Verbindungsstecker IP65, Inox-Verschlüsse, Seilaufhängehaken mit Karabiner (ohne Seilabhängung), optionale Deckenbefestigung (gegen Aufpreis), Umgebungstemperatur max. 45°C.

#### Reflektor:

Hochglänzender Miro-Aluminiumreflektor, tiefstrahlend 35° Ausstrahlwinkel (breitstahlend auf Anfrage lieferbar) für Höhen von 8-14 m.

#### LED-Einheit:

50.000 h Lebensdauer bei Lichtstromerhalt von 80 % (L80B10), CRI ≥ 80.

Bestellnummer	Leistung	Ersatz für	A x B x C	R x S	kg
<b>655 x 197</b>					
ASM65-S-56-4K-SP	49W 6000lm 4000K	HSE-70W	655 x 197 x 90	500 x 140	5,0
<b>655 x 357</b>					
ASM65-S-108-4K-SP	92W 12000lm 4000K	HQI-E250W/HSE-150W	655 x 357 x 90	500 x 300	6,0
<b>1224 x 197</b>					
ASM65-M-70-4K-SP	61W 8400lm 4000K	HSE-100W	1224 x 197 x 90	940 x 140	7,0
ASM65-M-108-4K-SP	92W 12000lm 4000K	HQI-E250W/HSE-150W	1224 x 197 x 90	940 x 140	7,0
<b>1224 x 357</b>					
ASM65-M-140-4K-SP	118W 16700lm 4000K	HQL-400W	1224 x 357 x 90	940 x 300	16,0
ASM65-M-220-4K-SP	182W 24000lm 4000K	HQI-E400W/D	1224 x 357 x 90	940 x 300	16,0

Bestellnummer	Lieferbar gegen Aufpreis
DA	EVG dimmbar DALI SK I (SK II auf Anfrage)
ASM65-MONTSET2	Anbauset für Deckenmontage (für B = 197)
ASM65-MONTSET4	Anbauset für Deckenmontage (für B = 357)

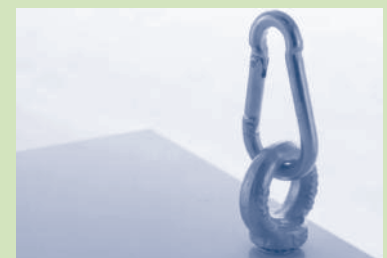
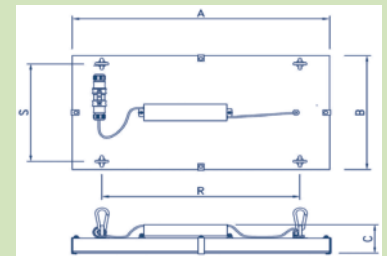
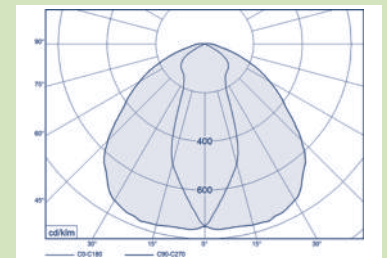
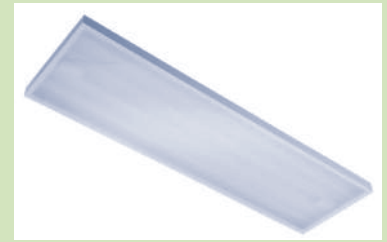
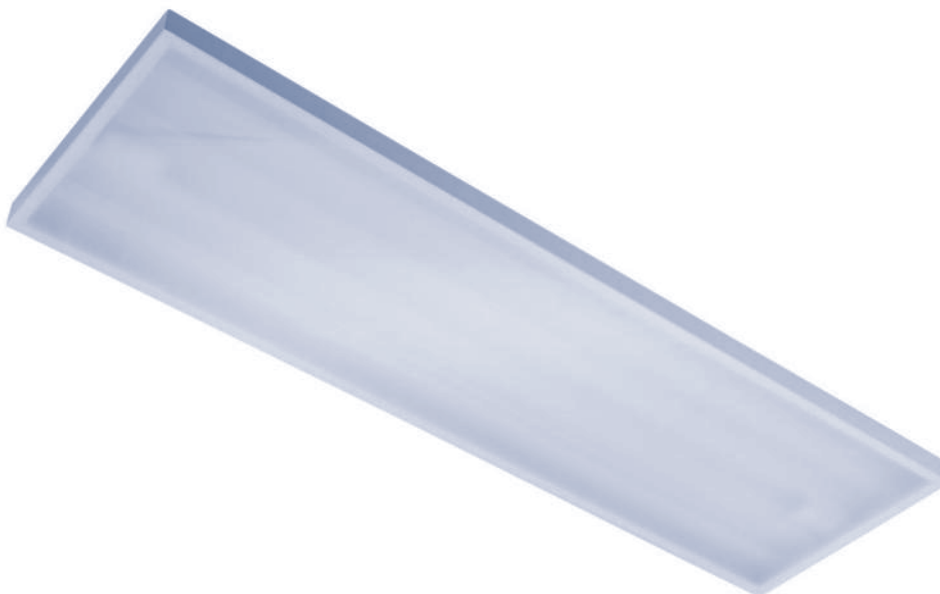

### Prestige - Leuchteneinsatz



Schnellmontage-Lichtband mit verschiedenen **Optiken und Längen**.

#### Leuchtenkörper:

Stahlblech 0,6 mm, weiße Pulverlackierung RAL9003 mit thermohärtendem Polyurethanpulver, stabilisiert und UV-geschützt, Oberflächen gespült und phosphorgereinigt, LED-Linsen mit PMMA-Abdeckung. **Optischer Teil wahlweise in Schutzart IP20 oder IP54 lieferbar.**

#### Optiken:

LED-Linsen mit sieben verschiedenen Optiken - mittelbreitstrahlend (56°), breitstrahlend (90°), extra breitstrahlend (100°), tiefstrahlend (25°), Korridoroptik (45°), asymmetrisch-zweifach/einfach (75°).

#### LED-Einheit:

50.000 h Lebensdauer bei Lichtstromerhalt von 90 % (L90B10), CRI ≥ 80.

#### IP20:

Leistung	Mittelbr.	Breitstr.	Korridor	Asy-zweif.
43W 6000lm 3K	306 135	306 159	306 207	306 183
43W 6300lm 4K	306 136	306 160	306 208	306 184
61W 8050lm 3K	306 141	306 165	306 213	306 189
61W 8450lm 4K	306 142	306 166	306 214	306 190
80W 10050lm 3K	306 147	306 171	306 219	306 195
80W 10550lm 4K	306 148	306 172	306 220	306 196
118W 15450lm 3K	306 153	306 177	306 225	306 201
118W 16250lm 4K	306 154	306 178	306 226	306 202

Extra Breit	Tiefstr.	Asy-einf.
306 001	306 031	306 049
306 002	306 032	306 050
306 007	306 037	306 053
306 008	306 038	306 054
306 013	306 043	306 057
306 014	306 044	306 058
306 097	306 107	306 113
306 098	306 108	306 114

#### IP54 optischer Teil (LED Linsen):

Mittelbr.	Breitstr.	Extra Breit	Tiefstr.	Korridor	Asy-zweif.	Asy-einf.	Leistung
306 061	-	306 073	-	306 085	-	-	46W 6350lm 3000K
306 062	-	306 074	-	306 086	-	-	46W 6650lm 4000K
306 067	-	306 079	-	306 091	-	-	63W 8300lm 3000K
306 068	-	306 080	-	306 092	-	-	63W 8750lm 4000K
306 117	-	306 123	-	306 129	-	-	72W 10400lm 3000K
306 118	-	306 124	-	306 130	-	-	72W 10900lm 4000K

Bestellnummer	Lieferbar gegen Aufpreis
3H	Akkusatz - 3h Autonomie
DA	EVG dimmbar DALI
DC	EVG gleichstromtauglich
S-B	Bewegungsmelder und Tageslichtsensor

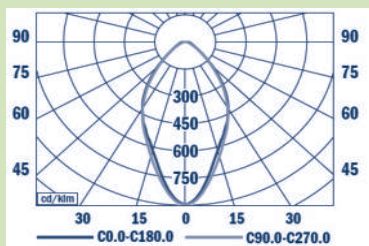

Medium

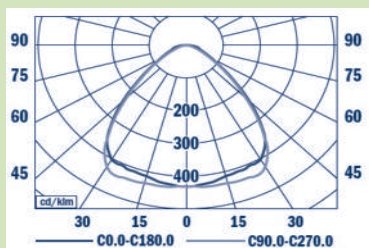

breitstrahlend

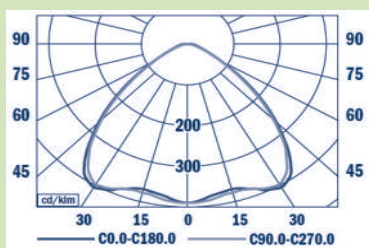

extra breitstrahlend

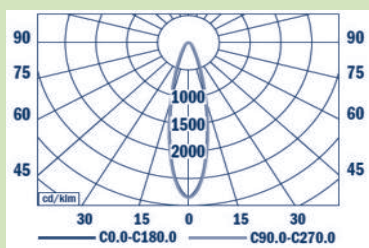

tiefstrahlend

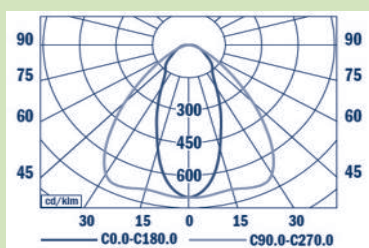

Korridoroptik

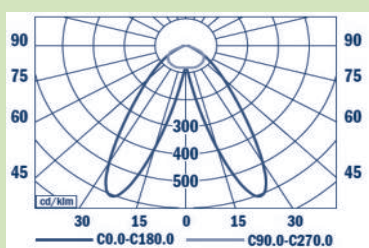

asymmetrisch-zweifach



## Lichtbandsystem

### Prestige - Zubehör

Weiteres Zubehör und andere Verdrahtungsarten sind auf Anfrage lieferbar.

Bestellnummer	Beschreibung	L x B x H
<b>Tragschienen</b>		
907 006	MR I mit DGV 5x2,5 mm <sup>2</sup>	1484 x 69 x 55
907 012	MR II mit DGV 5x2,5 mm <sup>2</sup>	2968 x 69 x 55
907 018	MR III mit DGV 5x2,5 mm <sup>2</sup>	4451 x 69 x 55
<b>Blindabdeckungen, Endkappe</b>		
908 008	MR I Cover DM - Abdeckung Plastik	1484
908 006	MR II Cover DM - Abdeckung Plastik	2968
908 007	MR III Cover DM - Abdeckung Plastik	4451
908 001	MRE - Endkappe ABS, 2 Stück	-
<b>Verbinder</b>		
907 001	MRCP02 - Verbinder	-
907 024	MR L - Kreuz, 90° Verkabelung	540 x 540
907 030	MR T - Kreuz, 180° Verkabelung	540 x 540
907 035	MR X1 - Kreuz, 360° Verkabelung	540 x 540
907 041	MR X2 - Kreuz, 2x90° Verkabelung	540 x 540
907 048	MR L II - L-Verbinder/Verkabelung	315 x 304
907 054	MR T II - T-Verbinder/Verkabelung	504 x 304
<b>Pendel-Montage</b>		
908 011	RS 02 - Seilpendel 1 m	-
908 009	RSE 02 - Seilpendel 1 m mit Zuleitung 5x1,5 mm <sup>2</sup>	-
908 004	CHP 02 - Aufhänger für Kette	-
908 012	CHS - Kette 0,8 m	-
<b>Decken-Montage</b>		
908 016	SB 02 - Klammer für Deckenmontage	-

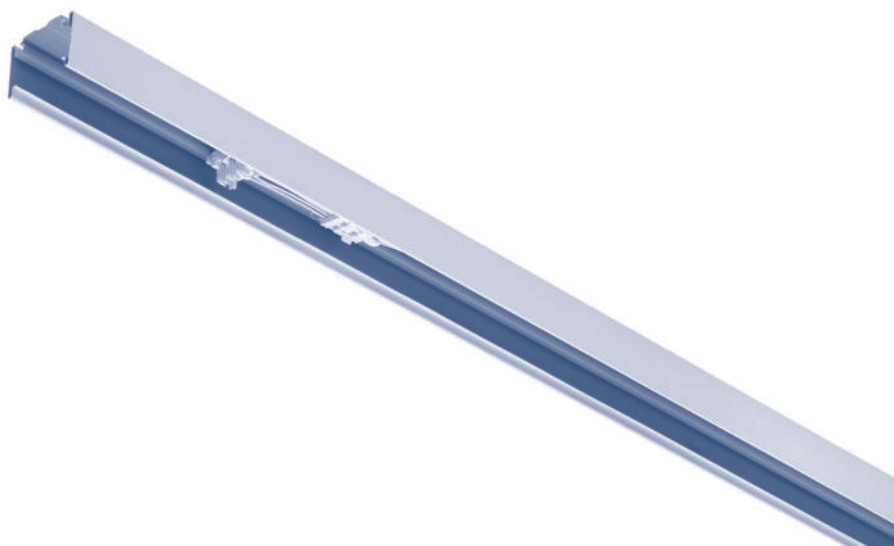

RSE 02 - Seilpendel mit Zuleitung

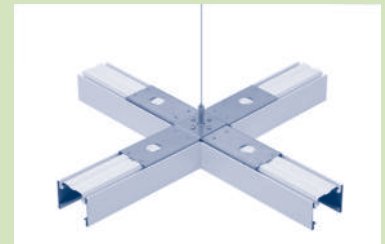

Kreuzverbinder

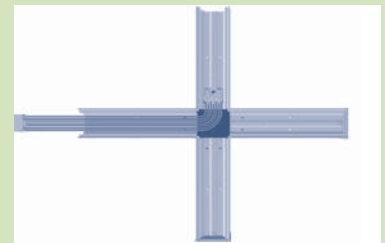

MR T - Kreuz, 90° Verkabelung

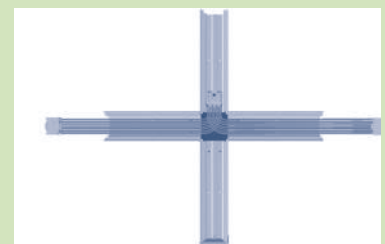

MR T - Kreuz, 180° Verkabelung

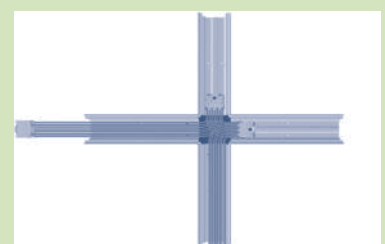

MR X1 - Kreuz, 360° Verkabelung

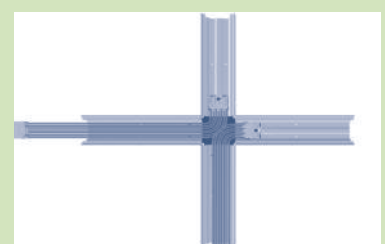

MR X2 - Kreuz, 2x90° Verkabelung

## Flächenleuchte

### ASE40-R



Flächenleuchte zum Anbauen oder Abpendeln für industrielle Anwendung im geschlossenen Innenbereich. **Anbaubleche bzw. Aufhängehaken müssen separat bestellt werden.**

#### Leuchtenkörper:

Gehäuse aus weißem Stahlblech RAL9003, 5-polige rückseitige Klemme, Seilaufhängehaken M6 lieferbar gegen Aufpreis (ohne Seilabhängung).

#### Abdeckung/Reflektor:

PMMA-Scheibe klar, hochglänzender Miro-Aluminiumreflektor, breit- oder tiefstrahlend für Höhen von 8-14 m.

#### LED-Einheit:

50.000 h Lebensdauer bei Lichtstromerhalt von 90 % (L90B10), CRI ≥ 80.

Bestellnummer	Leistung	Ersatz für	l x w x h	a x b	kg
<b>breitstrahlend</b>					
ASE40-R91M-4K	91W 12347lm 4000K	HQI-250W	1220 x 245 x 60	165 x 1100	5,5
ASE40-R127M-4K	127W 17907lm 4000K	HQL-400W	1220 x 420 x 60	340 x 1110	7,0
ASE40-R214M-4K	214W 30174lm 4000K	HQI-400W	1220 x 595 x 60	515 x 1110	13,5
<b>tiefstrahlend</b>					
ASE40-RN91M-4K	91W 13377lm 4000K	HQI-250W	1220 x 245 x 60	165 x 1100	4,5
ASE40-RN127M-4K	127W 19177lm 4000K	HQL-400W	1220 x 420 x 60	340 x 1110	7,0
ASE40-RN214M-4K	214W 32314lm 4000K	HQI-400W	1220 x 595 x 60	515 x 1110	10,0

Bestellnummer	Lieferbar gegen Aufpreis
DA	EVG dimmbar DALI
M6 Haken	Aufhängehaken M6
ANBAU-FIX	Anbaubleche für Deckenmontage
ANBAU-VAR	Anbaubleche für Deckenmontage zum Schwenken

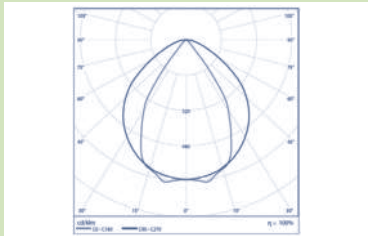
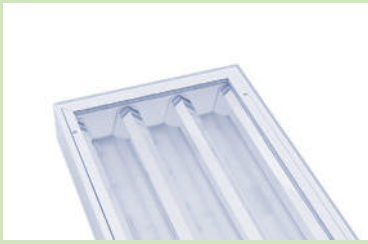

breitstrahlend

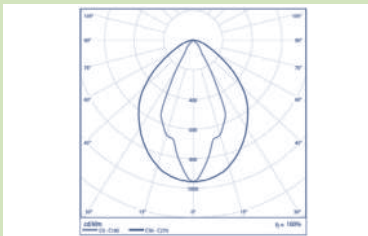

tiefstrahlend

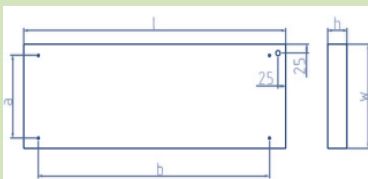

Anbaubleche fix



Anbaubleche variabel



## Flächenleuchte

### ASM65



Flächenleuchte für den geschlossenen Innenbereich mit optional lieferbaren Kunststoffscheiben.

#### Leuchtenkörper:

Gehäuse aus weißem Stahlblech RAL9003, gehärtetes Glas klar (IK10), Verbindungsstecker IP65, Inox-Verschlüsse, Seilaufhängehaken mit Karabiner (ohne Seilabhängung). Umgebungstemperatur max. 45°C. **IFS-Food Standard/EU-Richtlinie 1935/2004 (PC). Ballwurfsichere Ausführung siehe Seite 103.**

#### Reflektor:

Hochglänzender Miro-Aluminiumreflektor, breit- oder tiefstrahlend.

#### LED-Einheit:

50.000 h Lebensdauer bei Lichtstromerhalt von 80 % (L80B10), CRI ≥ 80.

Bestellnummer	Leistung	Ersatz für	A x B x C	R x S	kg
<b>655 x 197</b>					
breitstrahlend - 115°					
ASM65-WS-56-4K	49W 7400lm 4000K	HQI-E150W	655 x 197 x 90	500 x 140	5,0
tiefstrahlend - 35°					
ASM65-S-56-4K	49W 7300lm 4000K	HQI-E150W	655 x 197 x 90	500 x 140	5,0
<b>655 x 357</b>					
breitstrahlend - 115°					
ASM65-WS-108-4K	92W 15000lm 4000K	HQI-250W	655 x 357 x 90	500 x 300	7,0
tiefstrahlend - 35°					
ASM65-S-108-4K	92W 14500lm 4000K	HQI-250W	655 x 357 x 90	500 x 300	7,0
<b>1224 x 197</b>					
breitstrahlend - 115°					
ASM65-WM-70-4K	61W 10000lm 4000K	-	1224 x 197 x 90	940 x 140	7,0
ASM65-WM-108-4K	92W 15000lm 4000K	HQI-250W	1224 x 197 x 90	940 x 140	7,0
tiefstrahlend - 35°					
ASM65-M-108-4K	92W 14500lm 4000K	HQI-250W	1224 x 197 x 90	940 x 140	7,0
<b>1224 x 357</b>					
breitstrahlend - 115°					
ASM65-WM-140-4K	118W 20500lm 4000K	HQL-400W	1224 x 357 x 90	940 x 300	13,0
ASM65-WM-220-4K	182W 30000lm 4000K	HQL-400W	1224 x 357 x 90	940 x 300	13,0
tiefstrahlend - 35°					
ASM65-M-220-4K	182W 29500lm 4000K	HQL-400W	1224 x 357 x 90	940 x 300	13,0
<b>1224 x 507</b>					
breitstrahlend - 115°					
ASM65-WM-310-4K	278W 45000lm 4000K	-	1224 x 507 x 90	940 x 450	18,0

Bestellnummer	Lieferbar gegen Aufpreis
DA	EVG dimmbar DALI (SK I, SK II auf Anfrage)
ASM65-MONTSET2	Anbauset für Deckenmontage - für B = 197
ASM65-MONTSET4	Anbauset für Deckenmontage - für B = 357
PC	PC-Scheibe opal aus Polykarbonat IK10 (IFS-Food Standard)
PC-BALL	PC-Scheibe mpris aus Polykarbonat ballwurfsicher
PMMA	PMMA-Scheibe prismatisch
PIR	Passiver Infrarot-Sensor

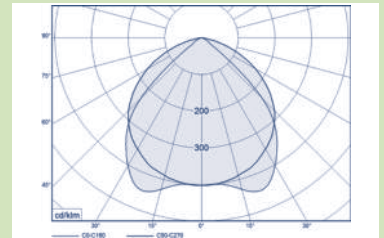
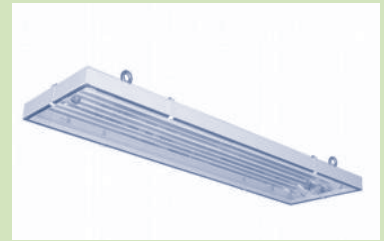
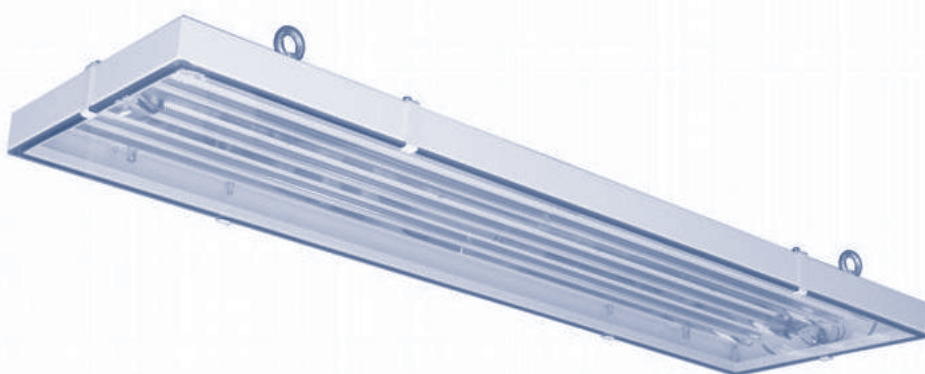

breitstrahlend

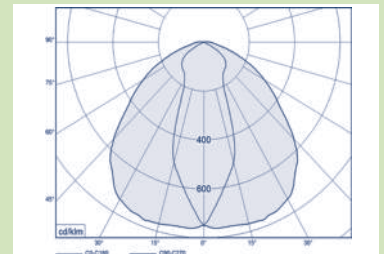

tiefstrahlend

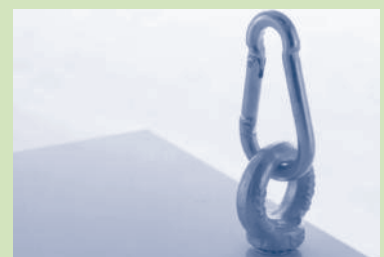
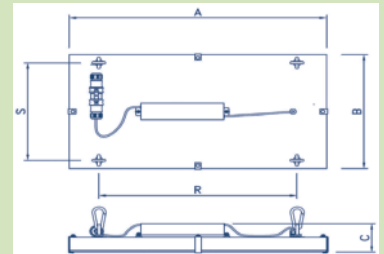

## Hallentiefstrahler

**HTS NEU**

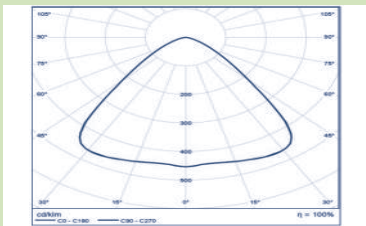
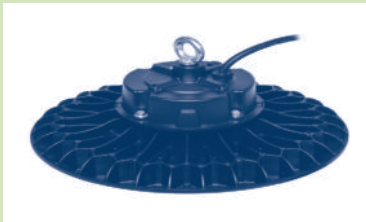
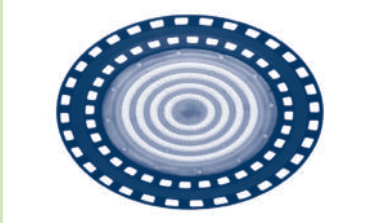

tiefbreitstrahlend

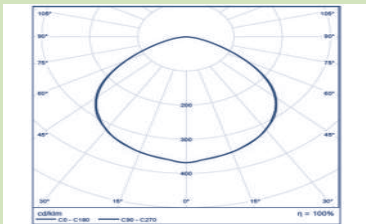

breitstrahlend

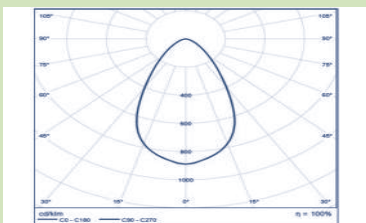

tiefstrahlend

Robuster Hallentiefstrahler mit **PC-Abdeckung breit-, tiefbreit oder tiefstrahlender Optik**.

**Leuchtenkörper:**

Gehäuse aus Aluminiumdruckguß schwarz, Abdeckung aus klarem Polykarbonat (IK08), Aufhängeöse für 1-Punktaufhängung (Lieferung ohne Kette). Schnelle Installation durch vormontierte Zuleitung von 0,3 m Länge.

**LED-Einheit:**

100.000 h Lebensdauer bei Lichtstromerhalt von 80 % (L80B10), CRI ≥ 80.

L	Leistung	Bestellnummer			Umgebungst.	Ersatz für	D x H	kg
		tiefbreits. 90°	breitstr. 112°	tiefstr. 60°				
L	71W 11500lm 4K	231 002	231 003	231 001	-40°C/+65°C	HQL-250W	282 x 154	2,7
L	92W 14300lm 4K	231 005	231 006	231 004	-40°C/+60°C	HQI-250W	282 x 154	2,7
	122W 19100lm 4K	231 014	231 015	231 013	-40°C/+60°C	HQL-400W	342 x 165	3,7
L	146W 22250lm 4K	231 017	231 018	231 016	-40°C/+55°C	-	342 x 165	3,7
L	188W 28350lm 4K	231 029	231 030	231 028	-40°C/+55°C	HQI-400W	403 x 171	5,1
	217W 31800lm 4K	231 032	231 033	231 031	-40°C/+50°C	HQI-400W	403 x 171	5,1

>>> L = Lagertyp tiefbreitstrahlend

Bestellnummer	Lieferbar gegen Aufpreis
DA	EVG dimmbar DALI
950 006	Montagebügel
903 044	Kettenaufhängung 1,5m
913 001	Schnellverbinder 3-polig - für Standardanschluß
913 002	Schnellverbinder 2-polig - für zusätzlichen Dali-Anschluß



## Hallentiefstrahler

### HTS II + V



Robuster Hallentiefstrahler mit Glasabdeckung und breitstrahlender Optik für den Einsatz in Kuhställen geeignet.

#### Leuchtenkörper:

Gehäuse aus Aluminiumdruckguß schwarz RAL9005, Abdeckung aus gehärtetem Sicherheitsglas klar, Aufhängeöse für 1-Punktaufhängung (**Bügel gegen Aufpreis**, Lieferung ohne Kette). Schnelle Installation durch vormontierte Zuleitung von 1,5 m Länge.

#### LED-Einheit:

Lebensdauer bei Lichtstromerhalt von 80 % (L80B50), CRI ≥ 80.

Bestellnummer	Leistung	Ersatz für	A x C	kg
<b>D = 287 - breitstrahlend - 112°</b>				
HTS II-100B	100W 11100lm 4000K	HQI-250W	287 x 186	4,1
HTS II-150B	150W 16300lm 4000K	HQL-400W	287 x 186	4,1
HTS II-190B	200W 22400lm 4000K	HQI-400W	287 x 186	4,5
<b>D = 400 - breitstrahlend - 120°</b>				
HTS-V-197B	197W 25657lm 4000K	HQI-400W	400 x 197	7,2

Bestellnummer	Lieferbar gegen Aufpreis
14119021	Bügel schwarz für D=400
901 022	Reflektor Alu 80° tief-breitstrahlend
901 023	Reflektor Polycarbonat 80° tief-breitstrahlend

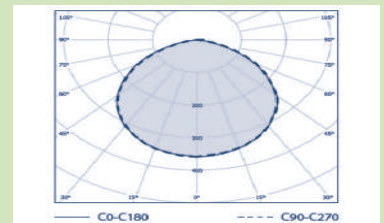
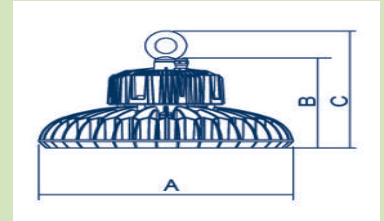

## Hallentiefstrahler

### Beid II



Hallentiefstrahler mit breitstrahlendem Reflektor für Umgebungstemperaturen bis +45°C.

#### Leuchtenkörper:

Gehäuse aus Aluminium schwarz RAL9005, klares gehärtetes Sicherheitsglas, 1 Stahlaufhängehaken.

**Optional sind verschiedene PC-Scheiben mit hoher Schlagfestigkeit IK10 lieferbar.**

#### LED-Einheit:

50.000 h Lebensdauer bei Lichtstromerhalt von 80 % (L80B10), CRI ≥ 80.

Bestellnummer	Leistung	Ersatz für	D x H	X	kg
<b>D = 310</b>					
BEID II-82-5K-GK	82W 12600lm 5700K	HQL-250W	310 x 177	110	3,0
<b>D = 424</b>					
BEID II-162-5K-GK	162W 26500lm 5700K	HQI-400W	424 x 177	110	5,0

Bestellnummer	Lieferbar gegen Aufpreis
DA	EVG Dali dimmbar
Bügel	Schwenkbügel für Decken- und Wandmontage
PC	Abdeckscheibe klar aus Polykarbonat IK10
PCO	Abdeckscheibe opal aus Polykarbonat IK10
PCP	Abdeckscheibe prismatisch aus Polykarbonat IK10
TEMP	Ausführung bis +60°C (D=310), +55°C (D=424)

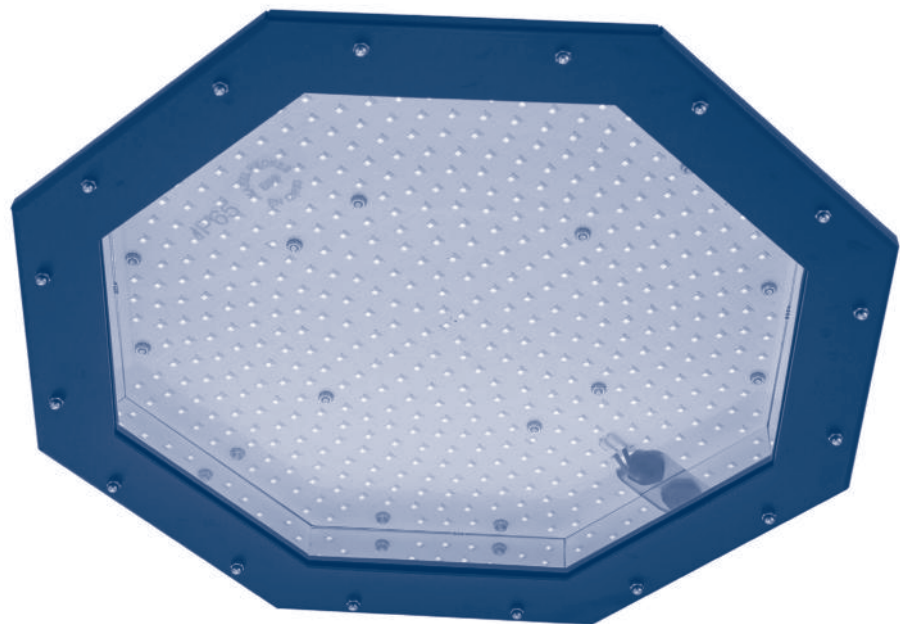
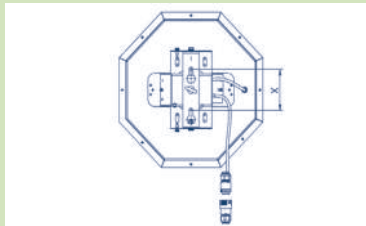
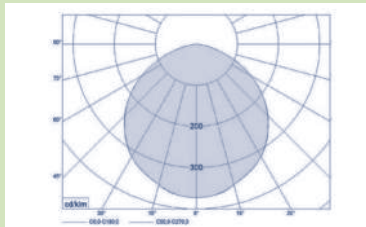
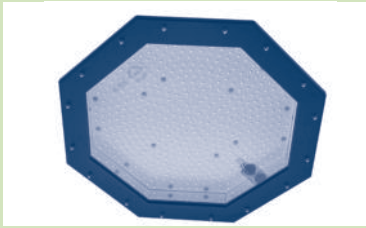

## Hallentiefstrahler

### HTS-L-TEMP



Robuster Hallentiefstrahler mit Polykarbonat-Abdeckung **für Umgebungstemperaturen von -20°C bis +60°C bzw. +75°C** (separate VG-Einheit mit 10m Anschlusskabel) und verschiedenen Optiken.

#### Leuchtenkörper:

Gehäuse aus grauem Aluminiumdruckguß, Abdeckung aus Polykarbonat, Aufhängeöse für 1-Punktaufhängung. Schnelle Installation durch vormontierte Zuleitung von 0,3 m mit Konnektorpaar.

#### LED-Einheit:

70.000 h Lebensdauer bei Lichtstromerhalt von 80 % (L80B20), CRI ≥ 80.

Bestellnummer	Leistung	Ausstrahlwinkel	Ersatz für	D x H	kg
<b>-20°C bis +60°C</b>					
964152	72W 12850lm 4000K	75° tief-breitstr.	HQI-250W/HQL-400W	371 x 106	3,5
964145	72W 13300lm 4000K	105° breitstr.	HQI-250W/HQL-400W	371 x 106	3,5
964169	72W 12850lm 4000K	55° tiefstr.	HQI-250W/HQL-400W	371 x 106	3,5
<b>-20°C bis +60°C</b>					
964077	104W 18300lm 4000K	75° tief-breitstr.	-	371 x 106	3,5
964060	104W 19000lm 4000K	105° breitstr.	-	371 x 106	3,5
964084	104W 18300lm 4000K	55° tiefstr.	-	371 x 106	3,5
<b>-20°C bis +60°C</b>					
964046	126W 21950lm 4000K	75° tief-breitstr.	-	371 x 106	3,5
964039	126W 22700lm 4000K	105° breitstr.	-	371 x 106	3,5
964053	126W 21950lm 4000K	55° tiefstr.	-	371 x 106	3,5
<b>-20°C bis +60°C</b>					
964008	146W 25500lm 4000K	75° tief-breitstr.	HQI-400W	371 x 106	3,5
964022	146W 26400lm 4000K	105° breitstr.	HQI-400W	371 x 106	3,5
964015	146W 25500lm 4000K	55° tiefstr.	HQI-400W	371 x 106	3,5
<b>-20°C bis +75°C (separate VG-Einheit)</b>					
964275	203W 27000lm 4000K	75° tief-breitstr.	HQI-400W	371 x 106	4,7
964268	203W 28300lm 4000K	105° breitstr.	HQI-400W	371 x 106	4,7
964282	203W 27000lm 4000K	55° tiefstr.	HQI-400W	371 x 106	4,7

Bestellnummer	Lieferbar gegen Aufpreis
DA	EVG dimmbar DALI
964244	Bewegungs- und Helligkeits-Sensor eingebaut

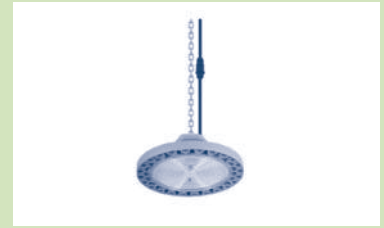

## Kranstrahler

### RX



Kompakter Strahler für die Montage an Kränen mit optional lieferbarem Kranset.

#### Leuchtenkörper:

Gehäuse aus Alu-Druckguß schwarz, gehärtetes Einscheibensicherheitsglas, Stahlbügel grau. Tief- oder breitstrahlende Optik.

#### LED-Einheit:

50.000 h Lebensdauer bei Lichtstromerhalt von 80 % (L80B10), CRI ≥ 80.

**Optional ist ein Kranset für die Montage an Kranbahnen bestellbar (nur für hängende Montage).**

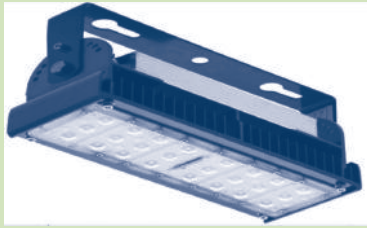

RX1

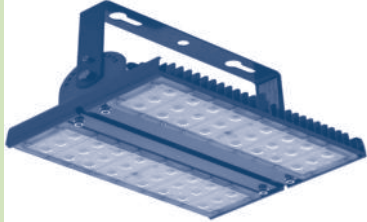

RX2

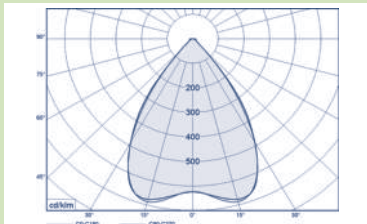

breitstrahlend

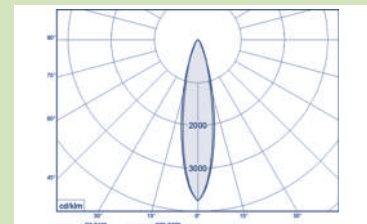

tiefstrahlend



Kranset 400

Bestellnummer	Leistung	Ersatz für	L x B x H	kg
<b>breitstrahlend - 90°</b>				
RX1-110B-5K	108W 13100lm 5000K	HQI-250W	300 x 120 x 280	4,0
RX2-220B-5K	209W 26100lm 5000K	HQI-400W	300 x 230 x 280	6,0
<b>tiefstrahlend - 45°</b>				
RX1-110T-5K	108W 12800lm 5000K	HQI-250W	300 x 120 x 280	4,0
RX2-220T-5K	209W 25500lm 5000K	HQI-400W	300 x 230 x 280	6,0

Bestellnummer	Lieferbar gegen Aufpreis
DA	EVG dimmbar DALI
KRANSET400	2 Edelstahlbügel mit Gummipuffer für hängende Montage

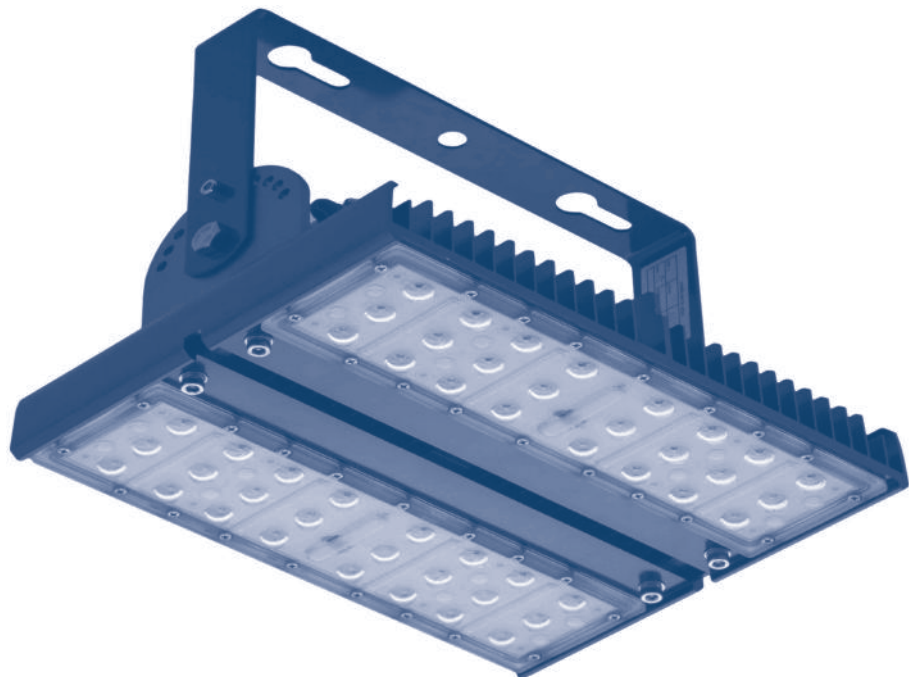



## Hallentiefstrahler

### HTS DEKO



Dekorativer Hallentiefstrahler mit Indirektanteil für Autohäuser, Foyers oder Treppenaufgänge.  
**Lieferung inklusive Pendelsatz (2 Seilpendel 1,5 m Länge, quadratischer Deckenbaldachin).**

#### Leuchtenkörper:

Gehäuse aus Alu-Druckguß grau RAL9006, Refraktor PMMA prismatisch, direkt/indirekte strahlende Optik.

#### LED-Einheit:

50.000 h Lebensdauer bei Lichtstromerhalt von 80 % (L80B50), CRI ≥ 80. **LED-Treiber sind für Gleichstrombetrieb (Notlicht) geeignet.**

Bestellnummer	Leistung	Ersatz für	D x H	kg
3495.1300/830	12W 1100lm 3000K	2 x 13/1 x 18W	415 x 292	4,2
3495.1300/840	12W 1100lm 4000K	2 x 13/1 x 18W	415 x 292	4,2
3495.2100/830	19W 1900lm 3000K	2 x 18/1 x 26W	415 x 292	4,2
3495.2100/840	19W 1900lm 4000K	2 x 18/1 x 26W	415 x 292	4,2
3495.3200/830	29W 2900lm 3000K	2 x 26/1 x 42W	415 x 292	4,2
3495.3200/840	29W 2900lm 4000K	2 x 26/1 x 42W	415 x 292	4,2

Bestellnummer	Lieferbar gegen Aufpreis
DA	EVG dimmbar DALI

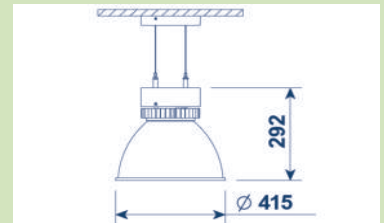

## Fluter symmetrisch

### Capri symmetrisch **NEU**



Universeller Fluter mit **symmetrischer** Optik und hoher Schlagfestigkeit IK08.

#### Leuchtenkörper:

Aludruckguß/Stahlblech schwarz (RAL9017), Hartglas klar, mit Bügel, 0,5 m Anschlusskabel (H05RN-F).

#### LED-Einheit:

50.000 h Lebensdauer bei Lichtstromerhalt von 70 % (L70B50), CRI ≥ 70.

L	3000K	5000K	Leistung	Ersatz für	L x B x H	Windlast	kg
L	824 009	824 010	50W 6650/7000lm	-	267 x 228 x 55	0,05 m <sup>2</sup>	2,0
L	824 011	824 012	100W 13400/14000lm	HQI-T 250W	314 x 269 x 61	0,08 m <sup>2</sup>	3,2
	824 013	824 014	150W 20100/21000lm	HST 250W	360 x 302 x 67	0,12 m <sup>2</sup>	3,8
	824 015	824 016	200W 26850/28000lm	-	398 x 343 x 70	0,16 m <sup>2</sup>	5,0

>>> L = Lagertyp 5000K

Bei der Montage im Außenbereich ist ein dafür geeignetes, flexibles Kabel zu verwenden!



50W

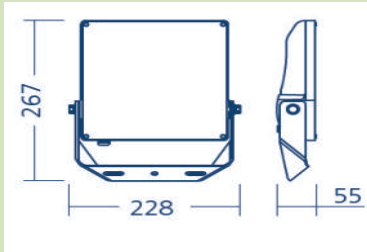
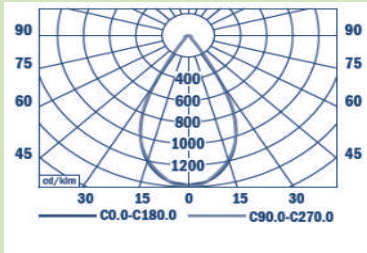

50W

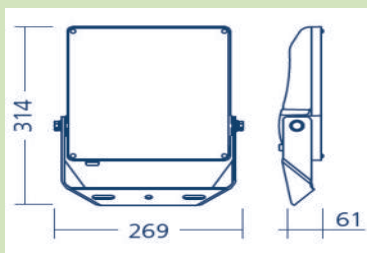

100W

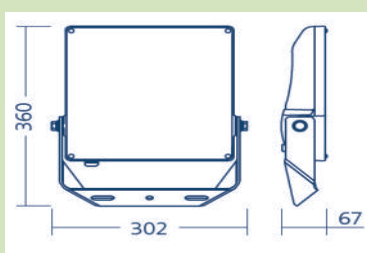

150W

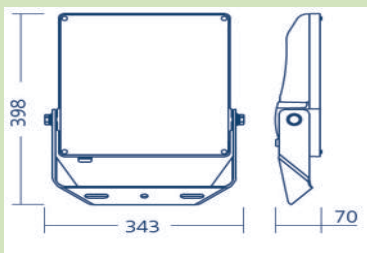

200W



#### Abmessungen Haltebügel:

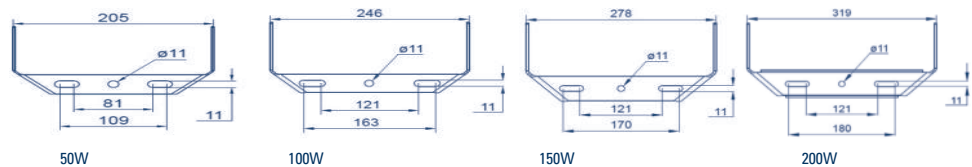

Bestellnummer	geeignet für	Zopf	Länge
TRA2x76-190	50W-200W	76 mm	190 mm
TRA2x76-400	50W-200W	76 mm	400 mm
TRA3x120°-76-265	50W-200W	76 mm	265 mm
TRA3x120°-76-450	50W-200W	76 mm	450 mm
TRA4x90°-76-265	50W-200W	76 mm	265 mm
TRA4x90°-76-450	50W-200W	76 mm	450 mm

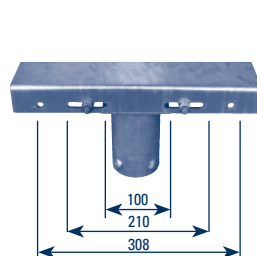

TRA2x76-400

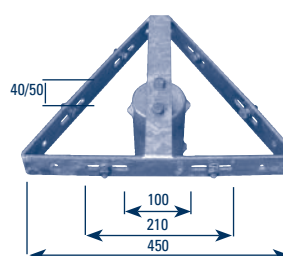

TRA3x120-76-450

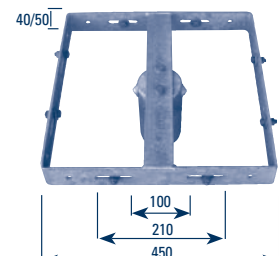

TRA4x90-76-450

## Fluter asymmetrisch

### Capri asymmetrisch **NEU**



Universeller Fluter mit **asymmetrischer** Optik und hoher Schlagfestigkeit IK08.

#### Leuchtenkörper:

Aludruckguß/Stahlblech schwarz (RAL9017), Hartglas klar, mit Bügel, 0,5 m Anschlusskabel (H05RN-F).

#### LED-Einheit:

50.000 h Lebensdauer bei Lichtstromerhalt von 70 % (L70B50), CRI ≥ 70.

L	3000K	5000K	Leistung	Ersatz für	L x B x H	Windlast	kg
L	824 001	824 002	50W 6650/7000lm	-	267 x 228 x 55	0,05 m <sup>2</sup>	2,0
L	824 003	824 004	100W 13400/14000lm	HQI-T 250W	314 x 269 x 61	0,08 m <sup>2</sup>	3,2
L	824 005	824 006	150W 20100/21000lm	HST 250W	360 x 302 x 67	0,12 m <sup>2</sup>	3,8
L	824 007	824 008	200W 26850/28000lm	-	398 x 343 x 70	0,16 m <sup>2</sup>	5,0

>>> L = Lagertype 5000K

Bei der Montage im Außenbereich ist ein dafür geeignetes, flexibles Kabel zu verwenden!



#### Abmessungen Haltebügel:

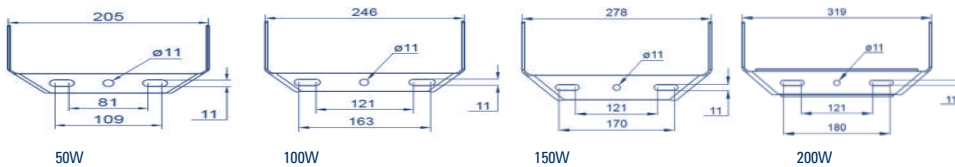

Bestellnummer	geeignet für	Zopf	Länge
TRA2x76-190	50W-200W	76 mm	190 mm
TRA2x76-400	50W-200W	76 mm	400 mm
TRA3x120°-76-265	50W-200W	76 mm	265 mm
TRA3x120°-76-450	50W-200W	76 mm	450 mm
TRA4x90°-76-265	50W-200W	76 mm	265 mm
TRA4x90°-76-450	50W-200W	76 mm	450 mm

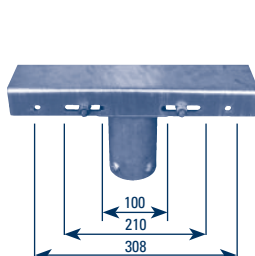

TRA2x76-400

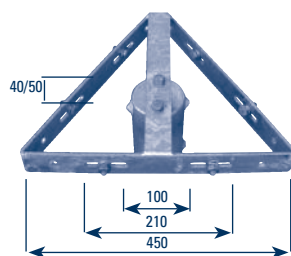

TRA3x120-76-450

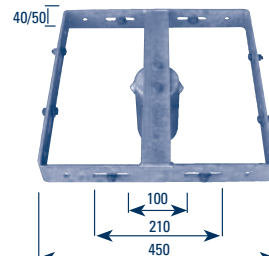

TRA4x90-76-450



50W

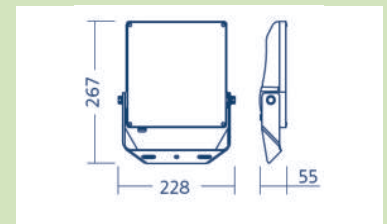
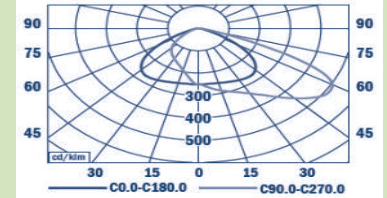

50W

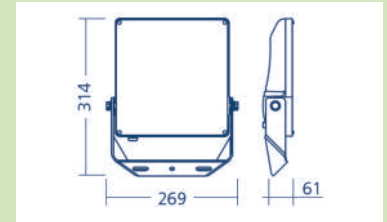

100W

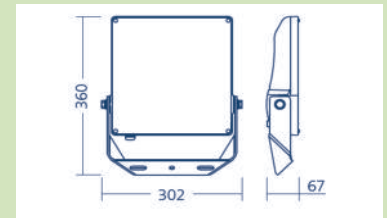

150W

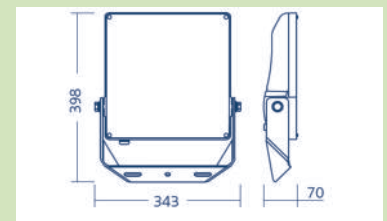

200W

## Fluter asymmetrisch

### LED Fluter V **NEU**



Extrem flacher Fluter mit **asymmetrisch-breitstrahlender** oder **asymmetrisch-bündelnder Optik** in zwei Baugrößen für Umgebungstemperaturen von -25°C bis +40°C.

#### Leuchtenkörper:

Aludruckguß anthrazit (RAL7016), gehärtetes Glas, 10 cm Anschlussleitung (H07RN-F) mit Konnektor, Stahlbügel, **10kV-Überspannungsschutz**.

#### Optiken:

Asymmetrisch-breitstrahlend (ASW) oder asymmetrisch-bündelnd (ASN). Symmetrisch auf Anfrage.

#### LED-Einheit:

50.000 h Lebensdauer bei Lichtstromerhalt von 80 % (L80B10), CRI ≥ 80. 3000K auf Anfrage.



27-54W



68-108W



145W

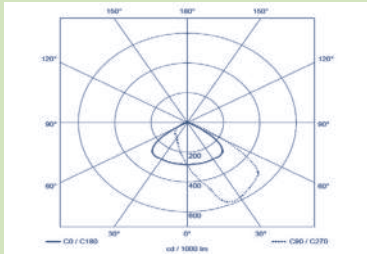

asymmetrisch-breitstrahlend

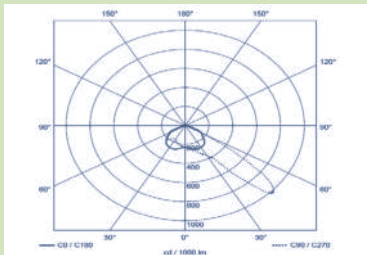

asymmetrisch-bündelnd

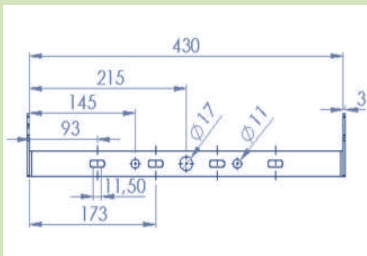

Bügelmaße

Bestellnummer	Leistung	Ersatz für	L x B x H	Windlast	kg
<b>asymmetrisch-breitstrahlend (ASW)</b>					
699009	27W 3750lm 4000K	HQI-TS 70W	321 x 424 x 37	0,14 m <sup>2</sup>	4,2
699061	41W 5450lm 4000K	HCI-TS 70W	321 x 424 x 37	0,14 m <sup>2</sup>	4,2
699122	54W 7000lm 4000K	-	321 x 424 x 37	0,14 m <sup>2</sup>	4,2
699184	68W 9650lm 4000K	HQI-TS 150W	321 x 424 x 37	0,14 m <sup>2</sup>	4,2
699306	108W 14400lm 4000K	HQI-T 250W	321 x 424 x 37	0,14 m <sup>2</sup>	4,2
699566	145W 19700lm 4000K	HST 250W	415 x 424 x 37	0,18 m <sup>2</sup>	5,2
699818	210W 26300lm 4000K	HQI-T 400W	415 x 424 x 37	0,18 m <sup>2</sup>	5,2
<b>asymmetrisch-bündelnd (ASN)</b>					
698989	27W 3600lm 4000K	HQI-TS 70W	321 x 424 x 37	0,14 m <sup>2</sup>	4,2
699047	41W 5200lm 4000K	HCI-TS 70W	321 x 424 x 37	0,14 m <sup>2</sup>	4,2
699108	54W 6700lm 4000K	-	321 x 424 x 37	0,14 m <sup>2</sup>	4,2
699160	68W 9550lm 4000K	HQI-TS 150W	321 x 424 x 37	0,14 m <sup>2</sup>	4,2
699283	108W 14200lm 4000K	HQI-T 250W	321 x 424 x 37	0,14 m <sup>2</sup>	4,2
699535	145W 19500lm 4000K	HST 250W	415 x 424 x 37	0,18 m <sup>2</sup>	5,2
699801	210W 26050lm 4000K	HQI-T 400W	415 x 424 x 37	0,18 m <sup>2</sup>	5,2

Bei der Montage im Außenbereich ist ein dafür geeignetes, flexibles Kabel zu verwenden!

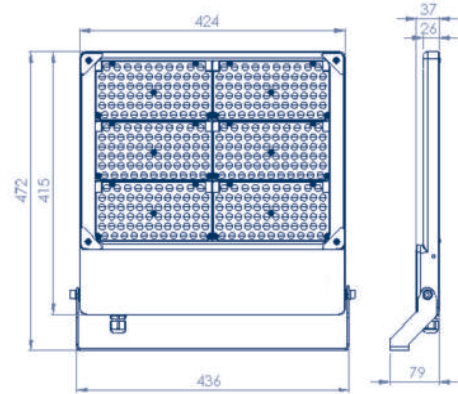

Bestellnummer	Lieferbar gegen Aufpreis
K	andere Lichtfarben
DA	EVG dimmbar DALI

Bestellnummer	Zopf	Länge
TRA2x76-400	76 m	400 mm
TRA3x120°-76-450	76 mm	450 mm
TRA4x90°-76-450	76 mm	450 mm

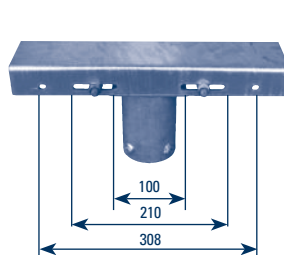

TRA2x76-400

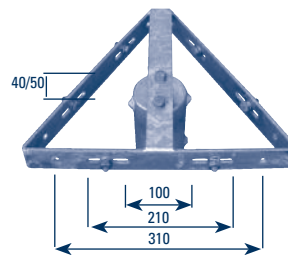

TRA3x120-76-450

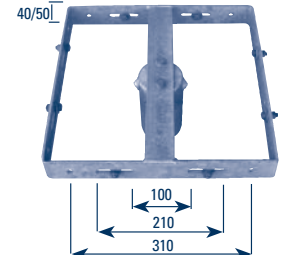

TRA4x90-76-450

## Fluter asymmetrisch/symmetrisch

### PIX II



Universeller Fluter mit asymmetrischer und symmetrischer Ausstrahlung.

#### Leuchtenkörper:

Aludruckguß dunkelgrau RAL7039 mit Druckausgleichsventil, Grundplatte aus Fiberglas, 4 mm temperiertes Glas, mit Bügel. Windangriffsfläche 0,265 m², eingebaute 10kV Sicherung.

#### LED-Einheit:

50.000 h Lebensdauer bei Lichtstromerhalt von 80 % (L80B10), CRI ≥ 80.

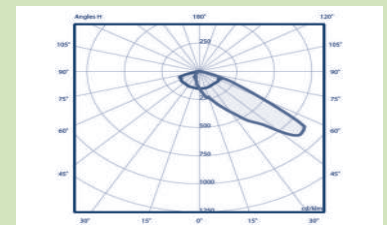
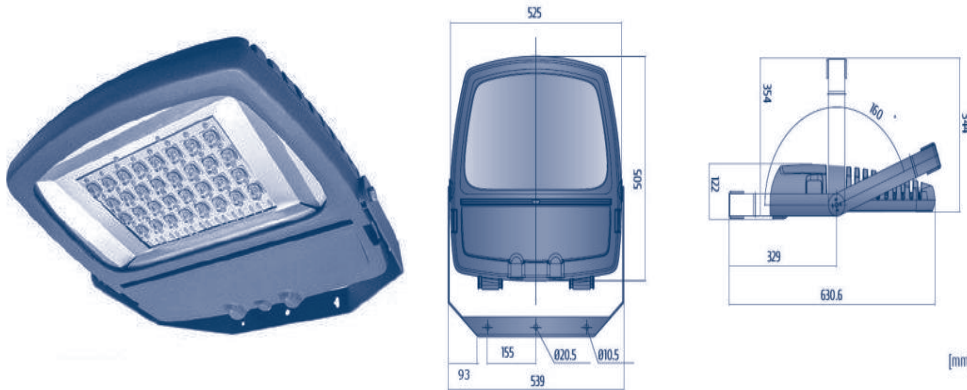

asymmetrisch

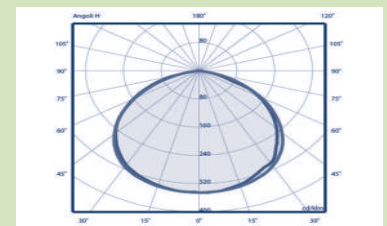

symmetrisch

Bestellnummer	Leistung	Ersatz für	L x B x H	kg
<b>Asymmetrisch</b>				
38244643.416	140W 18235lm 4000K	HQI-T 250W	631 x 539 x 111	21,4
38244643.520	175W 22795lm 4000K	-	631 x 539 x 111	21,8
38244643.624	210W 27350lm 4000K	-	631 x 539 x 111	22,0
38244643.728	245W 31910lm 4000K	HQI-T 400W	631 x 539 x 111	22,3
38244643.832	280W 36470lm 4000K	-	631 x 539 x 111	22,3
38244643.936	315W 41030lm 4000K	-	631 x 539 x 111	22,5
<b>Symmetrisch</b>				
38243643.416	140W 19035lm 4000K	HQI-T 250W	631 x 539 x 111	21,4
38243643.520	175W 23790lm 4000K	-	631 x 539 x 111	21,8
38243643.624	210W 28550lm 4000K	-	631 x 539 x 111	22,0
38243643.728	245W 33310lm 4000K	HQI-T 400W	631 x 539 x 111	22,3
38243643.832	280W 38070m 4000K	-	631 x 539 x 111	22,3
38243643.936	315W 42825lm 4000K	-	631 x 539 x 111	22,5

Gegen Aufpreis ist eine Astro-, Step-, 1-10V oder Dali-Dimmung lieferbar. Bitte geben Sie die jeweilige Dimmart bei der Bestellung an.

Bestellnummer	Zopf	Länge	kg
TRA2x76-400	76 mm	400 mm	3,6
TRA3x120°-76-400S	76 mm	400 mm	5,5
TRA4x90°-76-400S	76 mm	400 mm	7,0

Bei der Montage im Außenbereich ist ein dafür geeignetes, flexibles Kabel zu verwenden!

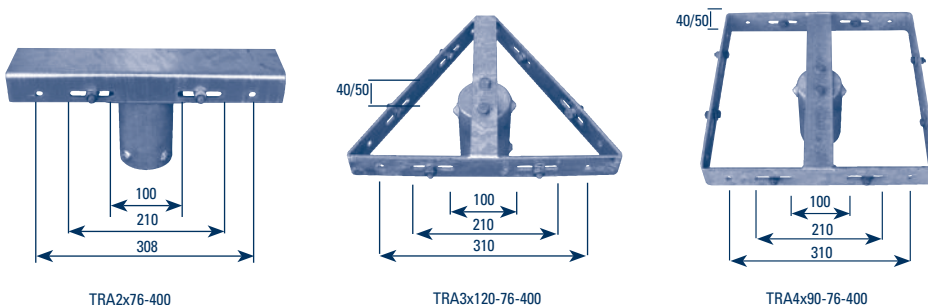

TRA2x76-400

TRA3x120-76-400

TRA4x90-76-400

## Asymmetrische Planstrahler

### PIX V



Asymmetrischer Planstrahler für Sportplätze, Parkplätze und Logistikflächen. **Symmetrische Optiken mit 15°/24°/40° Ausstrahlwinkel sind auf Anfrage lieferbar.**

#### Leuchtenkörper:

Robustes Aluminium-Druckgußgehäuse, korrosionsbeständig, pulverbeschichtet quarzgrau RAL7039, mit Montagebügel, **10kV Überspannungsschutz eingebaut**, für Umgebungstemperaturen von -35°C bis + 50°C. UV-beständige Linsenoptiken aus PMMA für gleichmäßige und präzise Ausleuchtung.

#### LED-Einheit:

50.000 h Lebensdauer bei Lichtstromerhalt von 80 % (L80B10), CRI ≥ 70. Dimmbare Ausführung auf Anfrage lieferbar.

Bestellnummer	Leistung	Ersatz für	Absicherung	L x B x H	Windlast	kg
38250643.096	253W 34700lm 4000K	HQI-T 400W	C16 (1-4 Fluter)	266 x 585 x 102	0,136m <sup>2</sup>	9,0
38250643.192	506W 69400lm 4000K	HQI-T 1000W	C16 (1-3 Fluter)	600 x 560 x 102	0,290m <sup>2</sup>	18,0
38250643.288	759W 104000lm 4000K	HST 1000W	C16 (1 Fluter)	830 x 640 x 102	0,470m <sup>2</sup>	35,0
38250643.384	1012W 138800lm 4000K	HQI-T 2000W	C16 (1 Fluter)	1110 x 640 x 102	0,610m <sup>2</sup>	44,0

Bestellnummer	Lieferbar gegen Aufpreis
DA	EVG dimmbar DALI

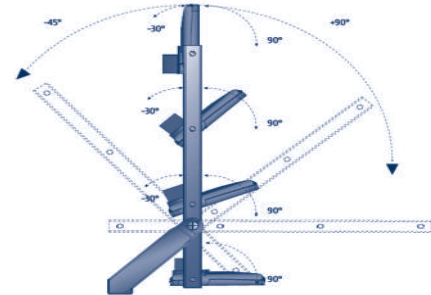
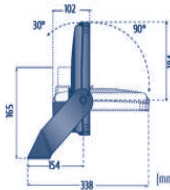
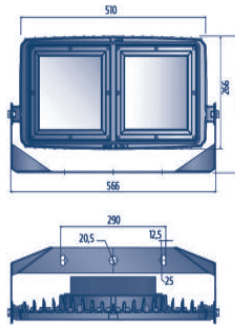

Bei der Montage im Außenbereich ist ein dafür geeignetes, flexibles Kabel zu verwenden!

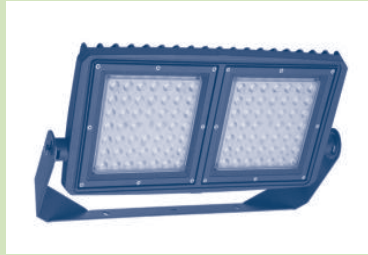
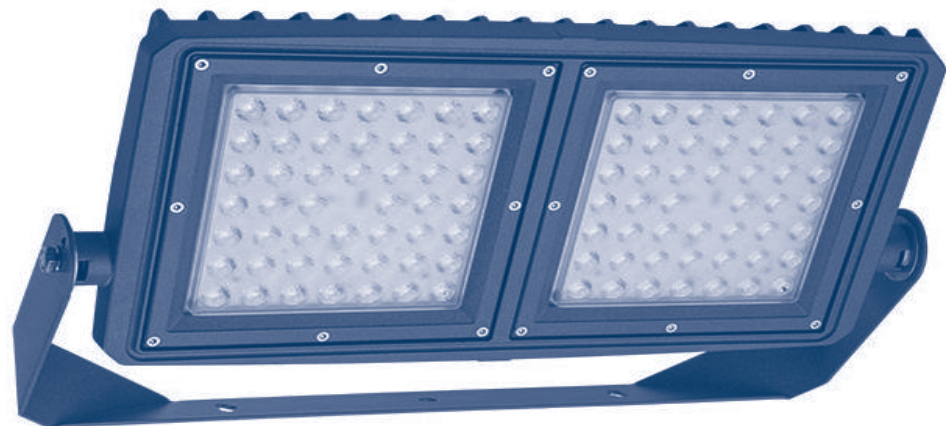

253W



506W



759W

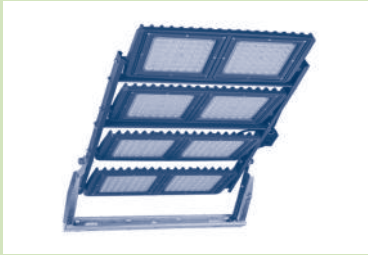

1012W

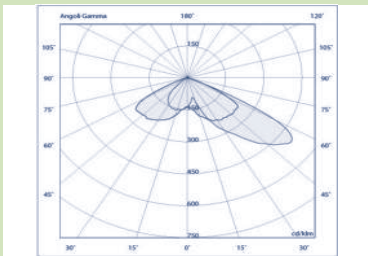

## Asymmetrische Planstrahler

### Planstrahler I



Asymmetrischer Planstrahler für Sportplätze, Parkplätze und Beleuchtung großer Flächen.

#### Leuchtenkörper:

Gehäuse aus Aluminiumdruckguß silbergrau RAL9006, 4mm Hartglas klar, feuerverzinkter Bügel, Windangriffsfläche 0,23m<sup>2</sup>, Umgebungstemperatur bis max. 35°C. Schnelle, werkzeuglose Wartung, **10kV Überspannungsschutz**.

#### LED-Einheit:

50.000 h Lebensdauer bei Lichtstromerhalt von 80 % (L80B10), CRI ≥ 70.

Bestellnummer	Leistung	Ersatz für	L x B x H	kg
3747020	296W 40200lm 5000K	-	730 x 440 x 340	19,7
3747040	338W 49700lm 5000K	-	730 x 440 x 340	19,7
3747060	396W 57200lm 5000K	HQI-T 1000W	730 x 440 x 340	19,7

Bei der Montage im Außenbereich ist ein dafür geeignetes, flexibles Kabel zu verwenden!

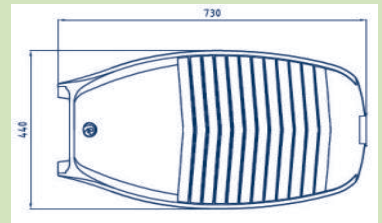
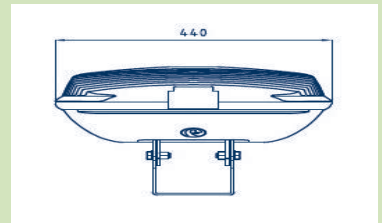

### Planstrahler II



Asymmetrischer Planstrahler für Sportplätze, Parkplätze und Beleuchtung großer Flächen.

#### Leuchtenkörper:

Gehäuse aus Aluminiumdruckguß silbergrau RAL9006, 4mm Hartglas klar, feuerverzinkter Bügel, Windangriffsfläche Frontalseite 0,128m<sup>2</sup>, Oberfläche 0,154m<sup>2</sup>, Umgebungstemperatur bis max. 35°C. Schnelle, werkzeuglose Wartung, **10kV Überspannungsschutz**, +20° bis -5° neigbar.

#### LED-Einheit:

50.000 h Lebensdauer bei Lichtstromerhalt von 90 % (L90B10), CRI ≥ 70.

Bestellnummer	Leistung	Ersatz für	L x B x H	kg
3780037	720W 99300lm 5000K	HST 1000W	820 x 655 x 150	34,5
3780028	895W 115000lm 5000K	-	820 x 655 x 150	34,5
3780019	1100W 132000lm 5000K	HQI-T 2000W	820 x 655 x 150	34,5

Bei der Montage im Außenbereich ist ein dafür geeignetes, flexibles Kabel zu verwenden!

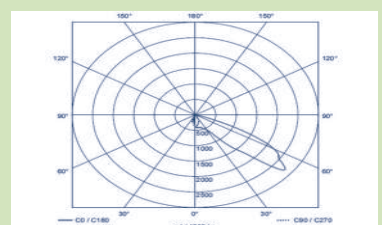
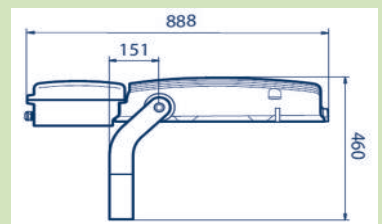
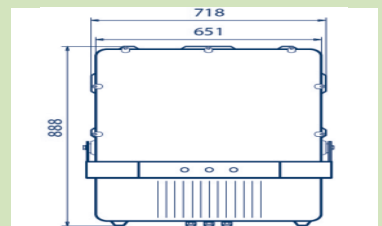

## Straßenleuchte

### Torcus S<sup>NEU</sup>

27 CE  $\nabla$  IP66  $\square$  IK09

Hocheffiziente Ansatz- und Aufsatzleuchte (>130lm/W) in drei Baugrößen (Torcus S/M/L) mit standardmäßig asymmetrisch-bandförmiger (Straßen-)Optik für Mastzopf 60 mm. Schnelle, werkzeuglose Wartung, 1 m Anschlusskabel im Lieferumfang.

#### Leuchtenkörper:

Gehäuse aus Aluminiumdruckguß RAL9006 weißaluminium, Abdeckung aus gehärtetem Glas mit hoher Schlagfestigkeit IK09. Bei Aufsatz- und Ansatzmontage +/-15° neigbar. **10kV Überspannungsschutz.** Max. Windangriffsfläche 0,141 m<sup>2</sup>, Seitenfläche 0,032 m<sup>2</sup>.

#### LED-Einheit:

100.000 h Lebensdauer bei konstantem Lichtstromerhalt (CLO) von 100 % (L100B10), CRI ≥ 70.

L	Leistung*	3000K	lm	4000K	lm	Ersatz für	Montagehöhe	L x B x H	kg
	10/11W	815 001	1600	815 002	1700	HQL-50W	3-6 m	620 x 287 x 118	5,0
	17/18W	815 003	2700	815 004	2800	HQL-80W/HSE-50W	3-6 m	620 x 287 x 118	5,0
L	25/27W	815 005	3900	815 006	4100	HQL-125W/HSE-70W	3-6 m	620 x 287 x 118	5,1
	33/35W	815 007	4950	815 008	5200	HQIE-100W	3-6 m	620 x 287 x 118	5,1
L	41/43W	815 009	6100	815 010	6400	HSE-100W	7-10 m	620 x 287 x 118	5,2
	48/50W	815 011	6850	815 012	7200	HQIE-150W	7-10 m	620 x 287 x 118	5,2
L	55/58W	815 013	8350	815 014	8750	HQL-250W	7-10 m	620 x 287 x 118	5,3

\* Leistungsaufnahme Beginn/Ende der Lebensdauer

>>> L = Lagertyp 4000K

#### Optionen gegen Aufpreis:

Bestellnummer	Lieferbar gegen Aufpreis
Anschluss	Stecker und Kupplung IP66 zum Anschließen an die Zuleitung
Dimmung	Dali-, Intelligent- oder Step-Dimmung
L...	Radwegoptik, asymmetrisch, weitere Optiken- siehe Seite 123
RAL	RAL-Farbe nach Wahl

Bei der Montage im Außenbereich ist ein dafür geeignetes, flexibles Kabel zu verwenden!

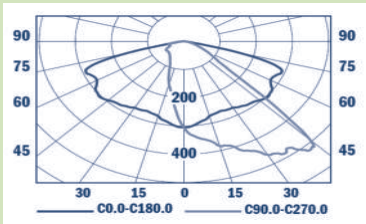
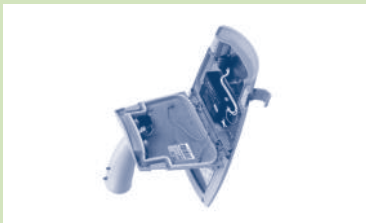

Straßenoptik (L1)

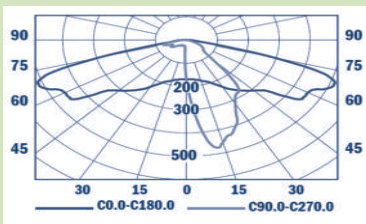

Radwegoptik (L5)

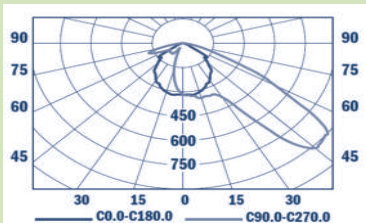

asymmetrisch bündelnd (L3)



#### Zubehör für Mast- oder Wandmontage:

Bestellnummer	Beschreibung	kg
WA90-60	Wandausleger Zopf 60	0,9
WAE300-60	Wand-/Eckausleger Zopf 60	1,6
R76/60	Reduzierung von Zopf 76 auf 60	0,4
E42/60	Erweiterung von Zopf 42 auf 60	0,4

Bestellnummer	Ansatz/Zopf	kg
MAS76-1x60-190	60/76 mm	2,2
MAS76-2x180x60-190	60/76 mm	2,8
MAS76-2x90-60-190	60/76 mm	2,8
MAS76-3x120-60-190	60/76 mm	3,4
MAS76-4x90-60-190	60/76 mm	4,3



## Straßenleuchte

### Torcus M NEU

   IP66  IK09

Hocheffiziente Ansatz- und Aufsatzleuchte (>130lm/W) in drei Baugrößen (Torcus S/M/L) mit standardmäßig asymmetrisch-bandförmiger (Straßen-)Optik für Mastzopf 60 mm. Schnelle, werkzeuglose Wartung, 1 m Anschlusskabel im Lieferumfang.

#### Leuchtenkörper:

Gehäuse aus Aluminiumdruckguß RAL9006 weißaluminium, Abdeckung aus gehärtetem Glas mit hoher Schlagfestigkeit IK09. Bei Aufsatz-/Ansatzmontage +/-15° neigbar. Max. Windangriffsfläche 0,179 m<sup>2</sup>, Seitenfläche 0,035 m<sup>2</sup>.

#### LED-Einheit:

100.000 h Lebensdauer bei konstantem Lichtstromerhalt (CLO) von 100 % (L100B10), CRI ≥ 70.

L	Leistung*	3000K	lm	4000K	lm	Ersatz für	Montagehöhe	L x B x H	kg
L	64/69W	816 005	9750	816 006	10200	HQL-250W/HSE-150W	7-10 m	738 x 289 x 118	7,8
L	90/98W	816 011	13700	816 012	14350	HQI-250W	8-12 m	738 x 289 x 118	7,8
	107/116W	816 015	16750	816 016	17550	HQL-400W	8-12 m	738 x 289 x 118	7,8
L	123/134W	816 019	18700	816 020	19600	HST-250W	8-12m	738 x 289 x 118	7,8

\* Leistungsaufnahme Beginn/Ende der Lebensdauer

>>> L = Lagertype 4000K

#### Optionen gegen Aufpreis:

Bestellnummer	Lieferbar gegen Aufpreis
Anschluss	Stecker und Kupplung IP66 zum Anschließen an die Zuleitung
Dimmung	Dali-, Intelligent- oder Step-Dimmung
L...	Radwegoptik, asymmetrisch, weitere Optiken - siehe Seite 123
RAL	RAL-Farbe nach Wah

Bei der Montage im Außenbereich ist ein dafür geeignetes, flexibles Kabel zu verwenden!



#### Zubehör für Mast- oder Wandmontage:

Bestellnummer	Beschreibung	kg
WA90-60	Wandausleger Zopf 60	0,9
WAE300-60	Wand-/Eckausleger Zopf 60	1,6
R76/60	Reduzierung von Zopf 76 auf 60	0,4
E42/60	Erweiterung von Zopf 42 auf 60	0,4

Bestellnummer	Ansatz/Zopf	kg
MAS76-1x60-190	60/76 mm	2,2
MAS76-2x180x60-190	60/76 mm	2,8
MAS76-2x90-60-190	60/76 mm	2,8
MAS76-3x120-60-190	60/76 mm	3,4
MAS76-4x90-60-190	60/76 mm	4,3

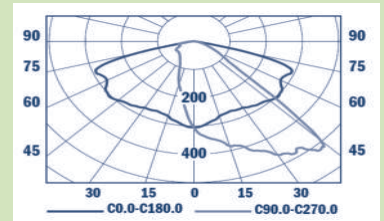
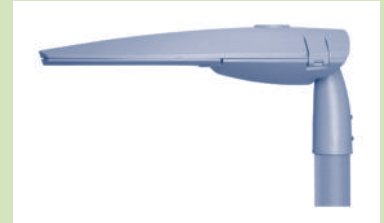
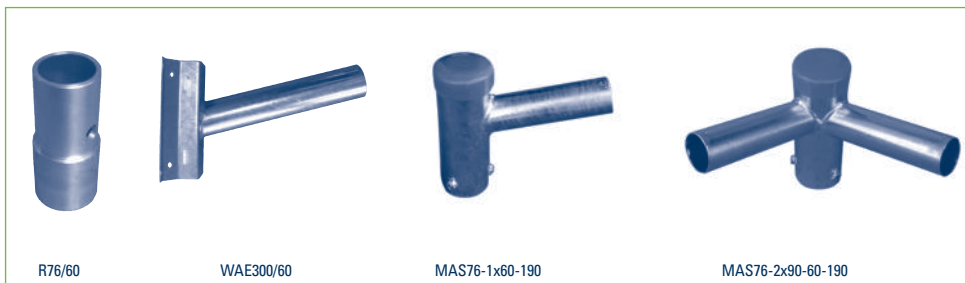

Straßenoptik (L1)

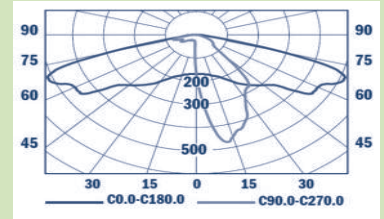

Radwegoptik (L5)

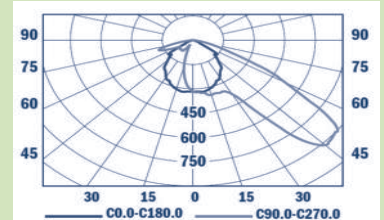

asymmetrisch bündelnd (L3)

## Straßenleuchte

### Torcus L NEU

 27   IP66  IK09



Hocheffiziente Ansatz- und Aufsatzleuchte (>100lm/W) in drei Baugrößen (Torcus S/M/L) mit standardmäßig asymmetrisch-bandförmiger (Straßen-)Optik für Mastkopf 60 mm.  
Schnelle, werkzeuglose Wartung, **10kV-Überspannungsschutz** und 1 m Anschlusskabel enthalten.

#### Leuchtenkörper:

Gehäuse aus Aluminiumdruckguß RAL9006 weißaluminium, Abdeckung aus gehärtetem Glas mit hoher Schlagfestigkeit IK09. Bei Aufsatz- und Ansatzmontage +/-15° neigbar.  
Max. Windangriffsfläche 0,141 m<sup>2</sup>, Seitenfläche 0,032 m<sup>2</sup>.

#### LED-Einheit:

100.000 h Lebensdauer bei konstantem Lichtstromerhalt (CLO) von 100 % (L100B10), CRI ≥ 70.

L	Leistung*	3000K	lm	4000K	lm	Ersatz für	Montagehöhe	L x B x H	kg
	130/141W	818 005	20150	818 006	21100	HST-250W	8-12 m	922 x 362 x 140	13,3
	156/169W	818 011	24100	818 012	25250	HQI-T400W	8-12 m	922 x 362 x 140	13,3
	176/191W	818 015	27900	818 016	29200	HST-400W	10-15 m	922 x 362 x 140	13,3

\* Leistungsaufnahme Beginn/Ende der Lebensdauer

>>> L = Lagertyp 4000K

#### Optionen gegen Aufpreis:

Bestellnummer	Lieferbar gegen Aufpreis
Anschluss	Stecker und Kupplung IP66 zum Anschließen an die Zuleitung
Dimmung	Dali-, Intelligent- oder Step-Dimmung
L...	Radwegoptik, asymmetrisch, weitere Optiken - siehe Seite 123
RAL	RAL-Farbe nach Wahl

Bei der Montage im Außenbereich ist ein dafür geeignetes, flexibles Kabel zu verwenden!

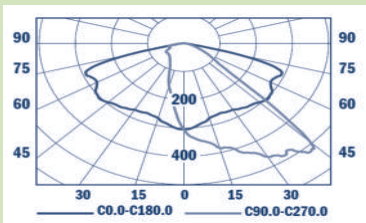

Straßenoptik (L1)

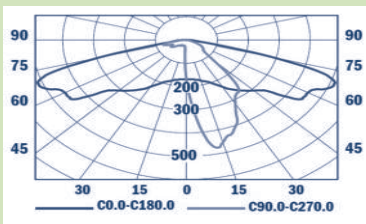

Radwegoptik (L5)

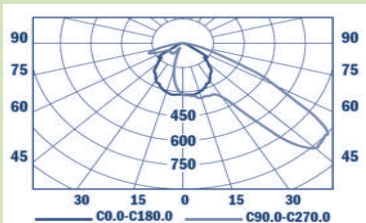

asymmetrisch bündelnd (L3)



#### Zubehör für Mast- oder Wandmontage:

Bestellnummer	Beschreibung	kg
WA90-60	Wandausleger Zopf 60	0,9
WAE300-60	Wand-/Eckausleger Zopf 60	1,6
R76/60	Reduzierung von Zopf 76 auf 60	0,4
E42/60	Erweiterung von Zopf 42 auf 60	0,4

Bestellnummer	Ansatz/Zopf	kg
MAS76-1x60-190	60/76 mm	2,2
MAS76-2x180x60-190	60/76 mm	2,8
MAS76-2x90-60-190	60/76 mm	2,8
MAS76-3x120-60-190	60/76 mm	3,4
MAS76-4x90-60-190	60/76 mm	4,3

**Straßenleuchte**

**Torcus Optiken** NEU

Alle drei Größen S/M/L sind gegen Aufpreis mit verschiedenen Optiken lieferbar.

**Bestellnummer**

L1, L2, L3, L4, L5, L6, L8, L9, L10, L11, L12, L18

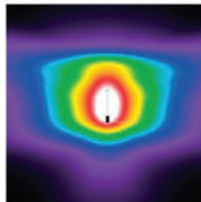
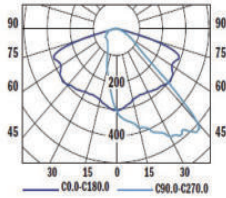

Straßenoptik (L1)

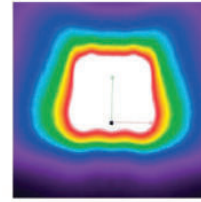
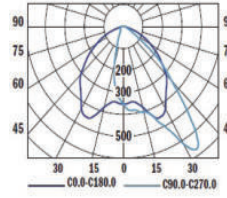

Einfahrt (L2)

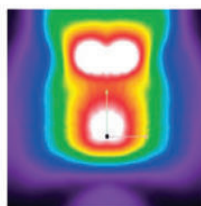
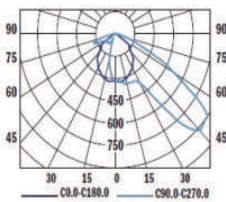

asymmetrisch bündelnd (L3)

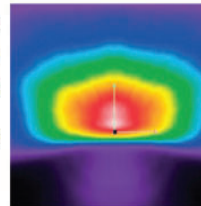
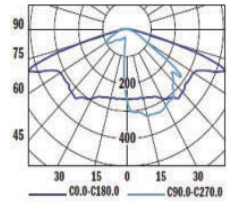

Straßenoptik (L4)

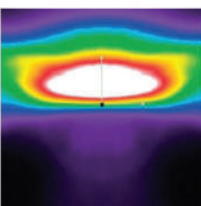
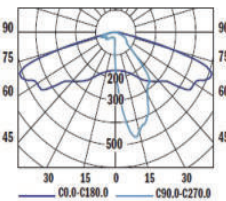

Radwegoptik (L5)

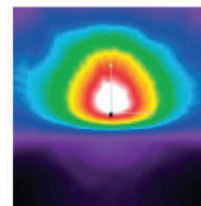
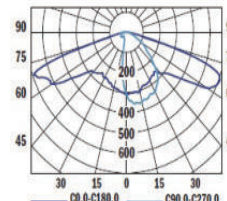

Straßenoptik (L6)

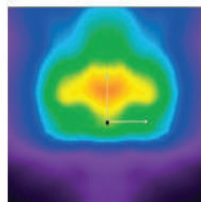
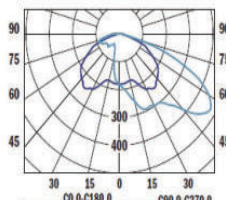

asymmetrisch streuend (L8)

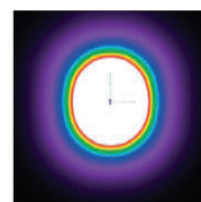
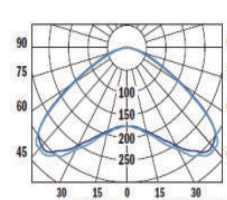

Optik rund (L9)

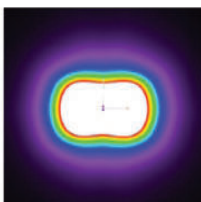
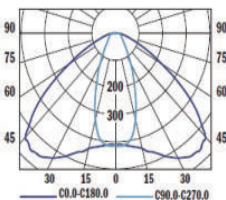

breite Optik (L10)

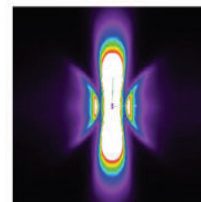
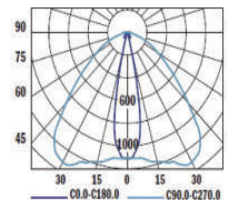

schmale Optik (L11)

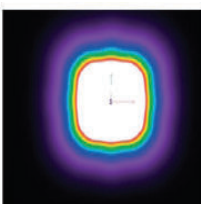
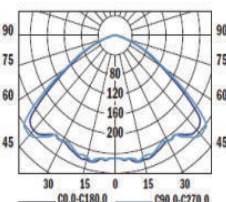

Optik quadratisch (L12)

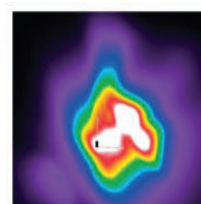
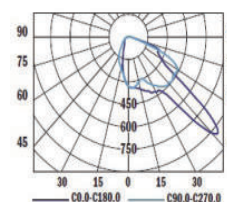

Fußgängerüberwegoptik (L18)

## Straßenleuchte

### Keaton S



Hocheffiziente Ansatz-/Aufsatzleuchte (>100lm/W) in zwei Baugrößen (Keaton S+M) mit standardmäßig asymmetrisch-bandförmiger (Straßen-)Optik für Mastzopf 60 mm.  
Schnelle, werkzeuglose Wartung, **8/10kV-Sicherung** und 1 m Anschlusskabel im Lieferumfang (andere Längen sind gegen Aufpreis lieferbar).

#### Leuchtenkörper:

Gehäuse aus Aluminiumdruckguß RAL9006 weißaluminium, Abdeckung aus gehärtetem Glas mit hoher Schlagfestigkeit IK09. Bei Aufsatz +15°, bei Ansatz +/-15° neigbar.  
Max. Windangriffsfläche 0,141 m², Seitenfläche 0,032 m².

#### LED-Einheit:

50.000 h Lebensdauer bei Lichtstromerhalt von 80 % (L80B10), CRI ≥ 70. 3000K auf Anfrage lieferbar.

L	Bestellnummer	Leistung	Ersatz für	Montagehöhe	L x B x H	kg
L	H056BH0054	20W 2300lm 4000K	HQL-50W	3-6 m	527 x 282 x 115	5,0
	805 002	30W 3450lm 4000K	HQL-80W/HSE-50W	3-6 m	527 x 282 x 115	5,0
L	805 003	35W 4450lm 4000K	HQL-125W/HSE-70W	3-6 m	527 x 282 x 115	5,0
L	805 001	50W 5900lm 4000K	HSE-100W	7-10 m	527 x 282 x 115	5,0

>>> L = Lagertype

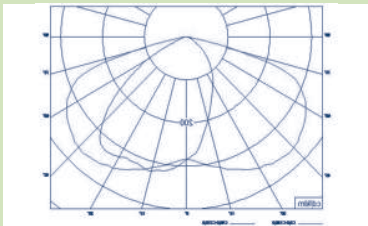
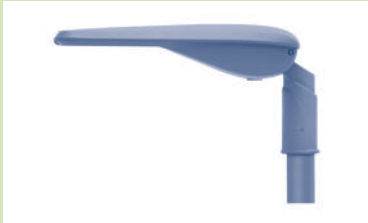

#### Zubehör für Mast- oder Wandmontage:

Bestellnummer	Beschreibung	kg
WA90-60	Wandausleger Zopf 60	0,9
WAE300-60	Wand-/Eckausleger Zopf 60	1,6
R76/60	Reduzierung von Zopf 76 auf 60	0,4
E42/60	Erweiterung von Zopf 42 auf 60	0,4

Bestellnummer	Ansatz/Zopf	kg
MAS76-1x60-190	60/76 mm	2,2
MAS76-2x180x60-190	60/76 mm	2,8
MAS76-2x90-60-190	60/76 mm	2,8
MAS76-3x120-60-190	60/76 mm	3,4
MAS76-4x90-60-190	60/76 mm	4,3

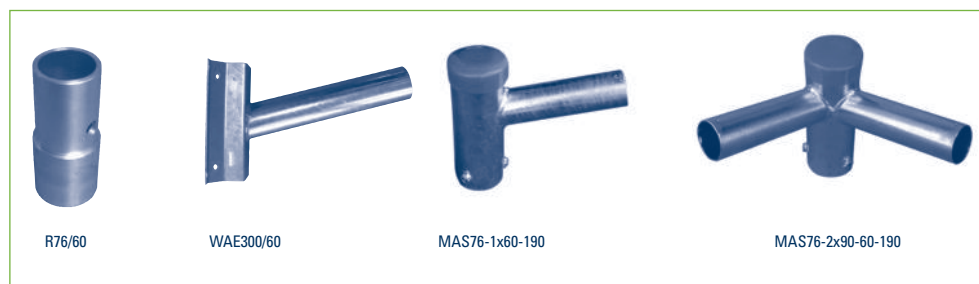

## Straßenleuchte

### Keaton M



Hocheffiziente Ansatz-/Aufsatzleuchte (>100lm/W) in zwei Baugrößen (Keaton S+M) mit standardmäßig asymmetrisch-bandförmiger (Straßen-)Optik für Mastzopf 60 mm.  
Schnelle, werkzeuglose Wartung, **8/10kV-Sicherung** und 1 m Anschlusskabel im Lieferumfang. (andere Längen sind gegen Aufpreis lieferbar)

#### Leuchtenkörper:

Gehäuse aus Aluminiumdruckguß RAL9006 weißaluminium, Abdeckung aus gehärtetem Glas mit hoher Schlagfestigkeit IK09. Bei Aufsatz +15°, bei Ansatz +/-15° neigbar.  
Max. Windangriffsfläche 0,179 m², Seitenfläche 0,035 m².

#### LED-Einheit:

50.000 h Lebensdauer bei Lichtstromerhalt von 80 % (L80B10), CRI ≥ 70. 3000K auf Anfrage lieferbar.

L	Bestellnummer	Leistung	Ersatz für	Montagehöhe	L x B x H	kg
L	805 007	77W 9300lm 4000K	HQL-250W	7-10 m	617 x 352 x 115	9,0
	805 006	88W 10400lm 4000K	HST-150W/HQI-T150W	8-12 m	617 x 352 x 115	9,2
L	805 004	125W 14000lm 4000K	HQL-400W	8-12 m	617 x 352 x 115	9,2

>>> L = Lagertype

#### Zubehör für Mast- oder Wandmontage:

Bestellnummer	Beschreibung	kg
WA90-60	Wandausleger Zopf 60	0,9
WAE300-60	Wand-/Eckausleger Zopf 60	1,6
R76/60	Reduzierung von Zopf 76 auf 60	0,4
E42/60	Erweiterung von Zopf 42 auf 60	0,4

Bestellnummer	Ansatz/Zopf	kg
MAS76-1x60-190	60/76 mm	2,2
MAS76-2x180x60-190	60/76 mm	2,8
MAS76-2x90-60-190	60/76 mm	2,8
MAS76-3x120-60-190	60/76 mm	3,4
MAS76-4x90-60-190	60/76 mm	4,3



R76/60

WAE300/60

MAS76-1x60-190

MAS76-2x90-60-190

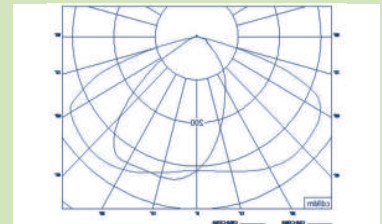
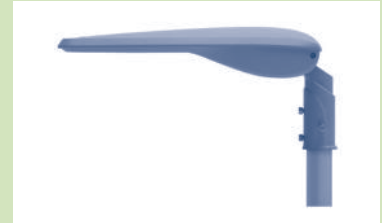

## Straßenleuchte

### Dalya S



Universelle Mastleuchte verfügbar in zwei Baugrößen (Dalya S + M) zur Beleuchtung von Straßen (Standard) und Plätzen mit hocheffizienten LED-Optiken (>100lm/W) und mit verschiedenen Lichtverteilungen.

Schnelle, werkzeuglose Wartung, **8/10kV-Sicherung** und 1 m Anschlusskabel im Lieferumfang (andere Längen sind gegen Aufpreis lieferbar).

#### Leuchtenkörper:

Gehäuse aus Aluminiumdruckguß RAL9006 weißaluminium, Abdeckung aus gehärtetem Glas, hohe Schlagfestigkeit IK09. Max. Windangriffsfläche 0,140 m<sup>2</sup>, Seitenfläche 0,035 m<sup>2</sup>, Auf-/Ansatz Mastzopf 60 mm.

#### LED-Einheit:

100.000 h Lebensdauer bei konstantem Lichtstromerhalt (CLO) von 100 % (L100B10), CRI ≥ 70. 3000K auf Anfrage lieferbar.

Bestellnummer	Leistung	Ersatz für	Montagehöhe	L x B x H	kg
807 003	10W 1600lm 4000K	-	3-6 m	573 x 277 x 93	8,2
807 019	17W 2700lm 4000K	HQL-50W	3-6 m	573 x 277 x 93	8,2
807 015	25W 3900lm 4000K	HQL-80W/HSE-50W	3-6 m	573 x 277 x 93	8,2
807 006	33W 4950lm 4000K	HQL-125W/HSE-70W	7-10 m	573 x 277 x 93	8,2
807 011	41W 6100lm 4000K	HSE-100W	7-10 m	573 x 277 x 93	8,2

#### Optionen gegen Aufpreis:

Bestellnummer	Lieferbar gegen Aufpreis
L5	Radwegoptik
L3	asymmetrisch
L18	Fußgängerüberweg
Dimmung	Intelligent-, Step-Dim.
RAL	RAL-Farbe nach Wahl

#### Zubehör für Mast- oder Wandmontage:

Siehe Seite Dalya M.

#### Intelligent- oder Step-Dimmung (bitte angeben) ist gegen Aufpreis lieferbar.

#### Intelligent-Dimmung:

Die Leuchtenleistung wird ohne jegliche Steuerphase auf 50% reduziert. Das EVG führt ein voreingestelltes Dimmprofil aus. Das Dimmen wird über ein integriertes Zeiteinstellglied reguliert (keine Echtzeituhr), welches das Dimmprofil entsprechend der letzten „Nacht“ (Betrieb vom Ein- bis zum Ausschalten) anpasst. Die Brenndauer wird halbiert und als „Mitternacht“ festgelegt. Es kann werksseitig ein Betrieb vor und nach Mitternacht eingestellt werden (z.B. 1 h vor und 4 h nach - bedeutet aber nicht von 23.00 bis 4.00 Uhr).

#### STEP-DIM/Leistungsreduzierung:

Wie bei einer Leistungsreduzierung wird der Lichtstrom (und damit die Leistungsaufnahme der Leuchte) über eine zusätzliche Steuerphase auf 50% reduziert.

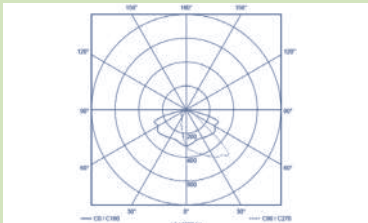

Straßenoptik (L1)

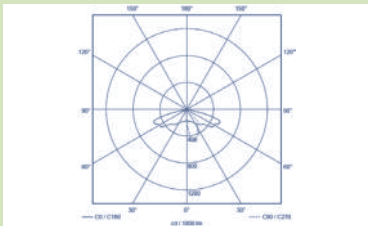

Radwegoptik (L5)

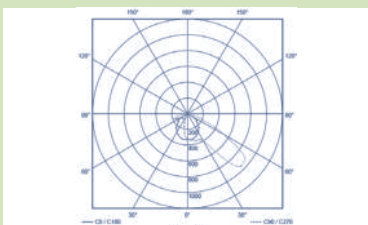

asymmetrisch bündelnd (L3)



## Straßenleuchte

### Dalya M



Universelle Mastleuchte verfügbar in zwei Baugrößen (Dalya S + M) zur Beleuchtung von Straßen (Standard) und Plätzen mit hocheffizienten LED-Optiken (>100lm/W) und mit verschiedenen Lichtverteilungen.

Schnelle, werkzeuglose Montage/Wartung, **8/10kV-Sicherung** und 1 m Anschlusskabel im Lieferumfang (andere Längen sind gegen Aufpreis lieferbar).

#### Leuchtenkörper:

Gehäuse aus Aluminiumdruckguß RAL9006 weißaluminium, Abdeckung aus gehärtetem Glas, hohe Schlagfestigkeit IK09. Max. Windangriffsfläche 0,140 m<sup>2</sup>, Seitenfläche 0,035 m<sup>2</sup>, Auf-/Ansatz Mastzopf 60 mm.

#### LED-Einheit:

100.000 h Lebensdauer bei konstantem Lichtstromerhalt (CLO) von 100 % (L100B10), CRI ≥ 70. 3000K auf Anfrage lieferbar.

Bestellnummer	Leistung	Ersatz für	Montagehöhe	L x B x H	kg
801 022	55W 8700lm 4000K	-	7-10 m	681 x 281 x 95	9,5
801 014	71W 10650lm 4000K	HQI-250W	8-12 m	681 x 281 x 95	10,2
801 006	83W 12550lm 4000K	HQL-400W	8-12 m	681 x 281 x 95	10,2

#### Optionen gegen Aufpreis:

Bestellnummer	Lieferbar gegen Aufpreis
L5	Radwegoptik
L3	asymmetrisch
L18	Fußgängerüberweg
Dimmung	Intelligent-, Step-Dim.
RAL	RAL-Farbe nach Wahl

Intelligent- oder Step-Dimmung (bitte angeben) ist gegen Aufpreis lieferbar.



#### Zubehör für Mast- oder Wandmontage:

Bestellnummer	Beschreibung
WA90-60	Wandausleger Zopf 60
WAE300-60	Wand-/Eckausleger Zopf 60
R76/60	Reduzierung Zopf 76 auf 60
E42/60	Erweiterung Zopf 42 auf 60
MAS76-1x60-190	Mastausl. 1-Fach Zopf 76 mm
MAS76-2x180x60-190	Mastausl. 2-Fach 180° Zopf 76 mm
MAS76-2x90-60-190	Mastausl. 2-Fach 90° Zopf 76 mm
MAS76-3x120-60-190	Mastausl. 3-Fach 120° Zopf 76 mm
MAS76-4x90-60-190	Mastausl. 4-Fach 90° Zopf 76 mm

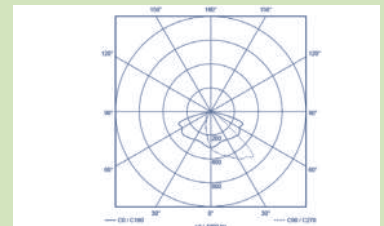
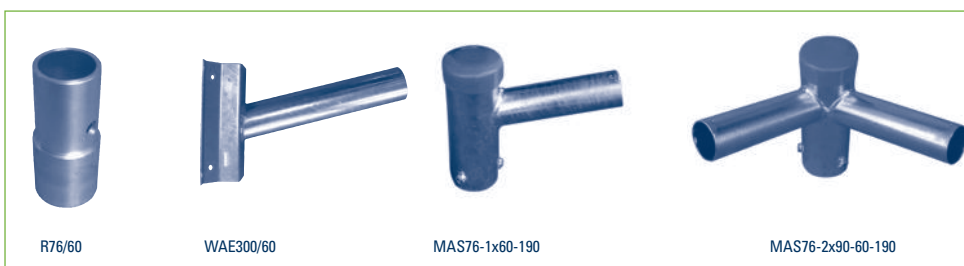

Straßenoptik (L1)

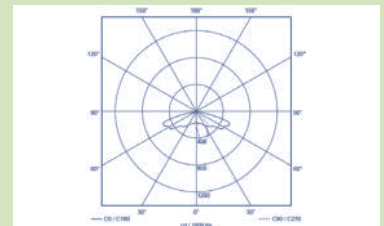

Radwegoptik (L4)

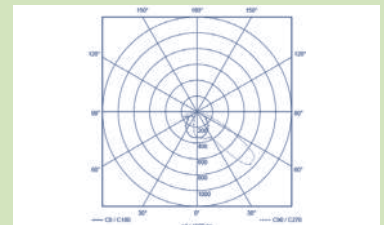

asymmetrisch bündelnd (L3)

## Straßenleuchte

### Megin M



Universelle Mastleuchte zur Beleuchtung von Straßen (Standard) und Plätzen mit hocheffizienten LED-Optiken (>100lm/W) in verschiedenen Lichtverteilungen. Schnelle, werkzeuglose Wartung, **8/10kV-Sicherung** und 1 m Anschlusskabel im Lieferumfang (andere Längen sind gegen Aufpreis lieferbar).

#### Leuchtenkörper:

Gehäuse aus Alu-Druckguß RAL9006 weißaluminium, Abdeckung aus klarem Polycarbonat, hohe Schlagfestigkeit IK09. Max. Windangriffsfläche 0,23 m<sup>2</sup>, Seitenfläche 0,036 m<sup>2</sup>, Auf-/Ansatz Mastzopf 60 mm.

#### LED-Einheit:

100.000 h Lebensdauer bei konstantem Lichtstromerhalt (CLO) von 100 % (L100B10), CRI ≥ 70. 3000K gegen Aufpreis lieferbar.

Bestellnummer	Leistung	Ersatz für	Montagehöhe	L x B x H	kg
802 010	25W 2950lm 4000K	HQL-50W	3-6 m	643 x 345 x 85	8,7
802 006	35W 3950lm 4000K	HQL-80W/HSE-50W	3-6 m	643 x 345 x 85	8,7
802 026	44W 4900lm 4000K	HQL-125W/HSE-70W	7-10 m	643 x 345 x 85	9,7
802 022	59W 7350lm 4000K	HSE-100W	7-10 m	643 x 345 x 85	9,7
802 014	71W 8750lm 4000K	HQL-250W/HSE-150W	7-10 m	643 x 345 x 85	9,7
802 002	87W 10850lm 4000K	HQL-250W	8-12 m	643 x 345 x 85	9,7
802 018	122W 14250lm 4000K	HQL-400W	8-12 m	643 x 345 x 85	9,7

#### Optionen gegen Aufpreis:

Bestellnummer	Lieferbar gegen Aufpreis
L5	Radwegoptik
L3	asymmetrisch bündelnd
L18	Fußgängerüberweg
Dimmung	Dali-, Int.-, Step-Dim.
RAL	RAL-Farbe nach Wahl

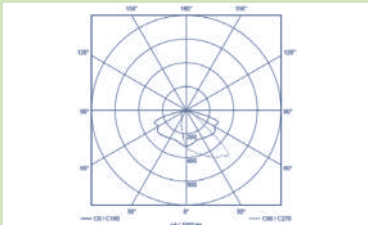

Straßenoptik (L1)

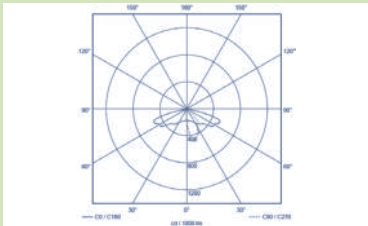

Radwegoptik (L5)

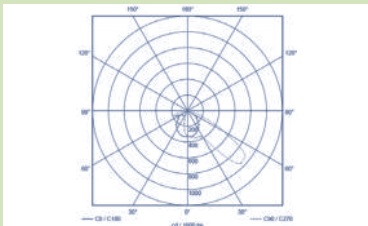

asymmetrisch bündelnd (L3)

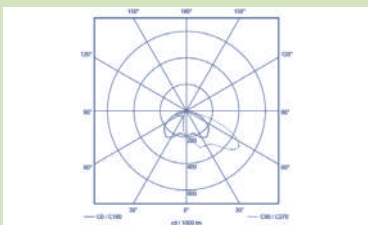

asymmetrisch streuend (L8)



**Dali-, Intelligent- oder Step-Dimmung (bitte angeben) ist gegen Aufpreis lieferbar.**

#### Intelligent-Dimmung:

Die Leuchtenleistung wird ohne jegliche Steuerphase auf 50% reduziert. Das EVG führt ein voreingestelltes Dimmprofil aus. Das Dimmen wird über ein integriertes Zeiteinstellglied reguliert (keine Echtzeituhr), welches das Dimmprofil entsprechend der letzten „Nacht“ (Betrieb vom Ein- bis zum Ausschalten) anpaßt. Die Brenndauer wird halbiert und als „Mitternacht“ festgelegt. Es kann werksseitig ein Betrieb vor und nach Mitternacht eingestellt werden (z.B. 1 h vor und 4 h nach - bedeutet aber nicht von 23.00 bis 4.00 Uhr).

#### STEP-DIM/Leistungsreduzierung:

Wie bei einer Leistungsreduzierung wird der Lichtstrom (und damit die Leistungsaufnahme der Leuchte) über eine zusätzliche Steuerphase auf 50% reduziert.



## Straßenleuchte

### Semai



Hocheffiziente Mastleuchte (>100lm/W) mit verschiedenen Lichtverteilungen, standardmäßig mit asymmetrisch-bandförmiger (Straßen-)Optik.

Leuchte als Mastleuchte (mit Adapter und Gelenk) oder als Wandleuchte (mit Adapter starr oder mit Gelenk) einsetzbar. **Die Adapter sind separat gegen Aufpreis lieferbar.**

8/10kV-Sicherung und 1 m Anschlusskabel im Lieferumfang (andere Längen sind gegen Aufpreis lieferbar).

#### Leuchtenkörper:

Gehäuse aus Aluminiumdruckguß RAL9006 weißaluminium, Abdeckung aus gehärtetem Glas IK08.

Max. Windangriffsfläche 0,062 m<sup>2</sup>, Seitenfläche 0,018 m<sup>2</sup>.

#### LED-Einheit:

100.000 h Lebensdauer bei Lichtstromerhalt von 90 % (L90B20), CRI ≥ 70. 3000K gegen Aufpreis lieferbar.

Leistung	3000K	lm	4000K	lm	Ersatz für	Montagehöhe	L x B x H	kg
15W	804 030	2200	804 041	2300	HQL-50W	5-8 m	255 x 255 x 70	7,8
25W	804 031	3750	804 042	3900	HQL-125W/HSE-70W	5-8 m	255 x 255 x 70	7,8
35W	804 032	4900	804 043	5150	HQIE-100W	5-8 m	255 x 255 x 70	7,8
45W	804 033	6400	804 044	6700	HSE-100W	7-10 m	255 x 255 x 70	7,9
55W	804 034	8150	804 045	8550	HQL-250W	7-10 m	255 x 255 x 70	7,9
65W	804 035	9300	804 046	9750	HQL-250W/ HSE-150W	7-10 m	255 x 255 x 70	7,9
74W	804 036	10350	804 047	10800	HSE-150W	7-10 m	255 x 255 x 70	7,9
85W	804 037	12250	804 048	12800	HQI-250W	8-12 m	255 x 255 x 70	8,5
95W	804 038	13650	804 049	14300	HQL-400	8-12 m	255 x 255 x 70	8,5
105W	804 039	14750	804 050	15400	-	8-12 m	255 x 255 x 70	8,5

#### Optionen gegen Aufpreis:

Bestellnummer	Beschreibung
L5	Radwegoptik
L8	asymmetrisch streuend
Dimmung	Dali-, Int.-, Step-Dim.
RAL	RAL-Farbe nach Wahl

#### Zubehör für Mast- oder Wandmontage:

Bestellnummer	Beschreibung	kg
SEMAI-60	Mastadapter mit Gelenk Zopf 60	0,5
WG-SEMAI	Wandadapter mit Gelenk	1,4
R76/60	Reduzierung von Zopf 76 auf 60	0,4
E42/60	Erweiterung von Zopf 42 auf 60	0,4



Semai mit SEMAI-60

**Dali-, Intelligent- oder Step-Dimmung (bitte angeben) ist gegen Aufpreis lieferbar.**

#### Intelligent-Dimmung:

Die Leuchtenleistung wird ohne jegliche Steuerphase auf 50% reduziert. Das EVG führt ein voreingestelltes Dimmprofil aus. Das Dimmen wird über ein integriertes Zeiteinstellglied reguliert (keine Echtzeituhr), welches das Dimmprofil entsprechend der letzten „Nacht“ (Betrieb vom Ein- bis zum Ausschalten) anpasst. Die Brenndauer wird halbiert und als „Mitternacht“ festgelegt. Es kann werkseitig ein Betrieb vor und nach Mitternacht eingestellt werden (z.B. 1 h vor und 4 h nach - bedeutet aber nicht von 23.00 bis 4.00 Uhr).

#### STEP-DIM/Leistungsreduzierung:

Wie bei einer Leistungsreduzierung wird der Lichtstrom (und damit die Leistungsaufnahme der Leuchte) über eine zusätzliche Steuerphase auf 50% reduziert.



SEMAI mit Semai-60 - Adapter mit Gelenk



SEMAI mit WG-SEMAI - Adapter mit Gelenk

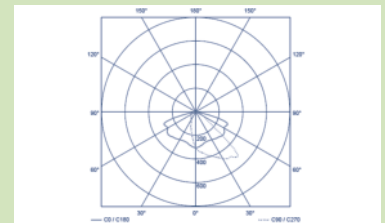

Straßenoptik (L1)

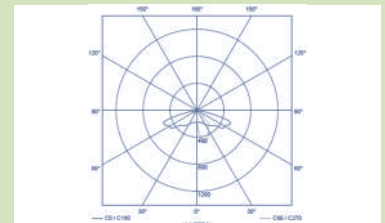

Radwegoptik (L5)

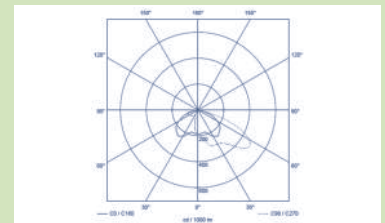

asymmetrisch streuend (L8)

## Straßenleuchte

### LV-LEDOS



Straßenleuchte breitstrahlend für Aufsatz- und Ansatzmontage.

#### Leuchtenkörper:

Gehäuse aus Aluminiumdruckguß grau RAL7016, Inox-Clipse, Anschlussstück für Mastzopf 60 mm und mit 0,4 m Anschlusskabel.

#### Abdeckung:

Leuchtenabdeckung aus Einscheiben-Sicherheitsglas IK08.

#### LED-Einheit:

50.000 h Lebensdauer bei Lichtstromerhalt von 80 % (L80B10), CRI ≥ 80.

**Astro-, Dali- und Step-Dimmen ohne Aufpreis möglich.**

**Lichtfarbe 2700K, 3000K und 4000K auf Anfrage lieferbar.**

Bestellnummer	Leistung	Ersatz für	Montagehöhe	L x B x H	kg
LV-LEDOS30D	30W 3900lm dimmbar 5000K	HQL-80W/HSE-50W	3-6 m	705 x 200 x 95	7,0
LV-LEDOS44D	39W 5000lm dimmbar 5000K	HSE-70W	7-10 m	705 x 200 x 95	7,0
LV-LEDOS60D	58W 7700lm dimmbar 5000K	HSE-100W	7-10 m	705 x 200 x 95	7,0
LV-LEDOS83D	88W 11200lm dimmbar 5000K	HQL-250W	8-12 m	705 x 200 x 95	7,0

Bei der Montage im Außenbereich ist ein dafür geeignetes, flexibles Kabel zu verwenden!

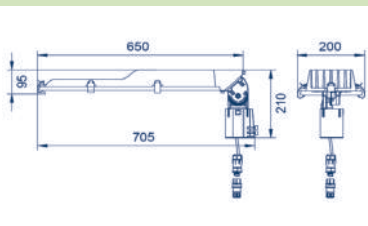
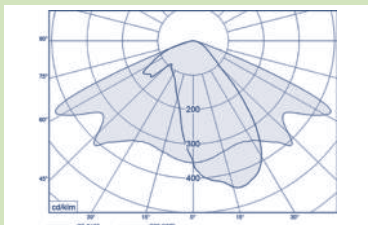
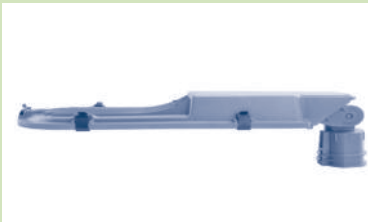

#### Zubehör für Mast- oder Wandmontage:

Bestellnummer	Beschreibung	kg
WA90-60	Wandausleger Zopf 60	0,9
WAE300-60	Wand-/Eckausleger Zopf 60	1,6
R76/60	Reduzierung von Zopf 76 auf 60	0,4
E42/60	Erweiterung von Zopf 42 auf 60	0,4

Bestellnummer	Ansatz/Zopf	kg
MAS76-1x60-190	60/76 mm	2,2
MAS76-2x180x60-190	60/76 mm	2,8
MAS76-2x90-60-190	60/76 mm	2,8
MAS76-3x120-60-190	60/76 mm	3,4
MAS76-4x90-60-190	60/76 mm	4,3

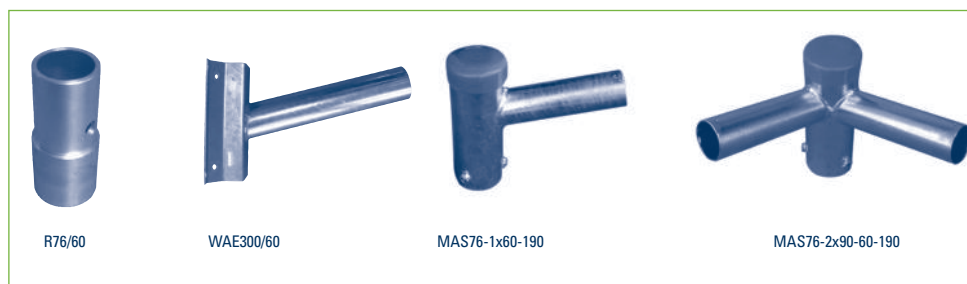

## Straßenleuchte

### Tegmen IV



Mastaufsatz- und Ansatzleuchte mit asymmetrisch-bandförmiger (Straßen-)Lichtverteilung.

#### Leuchtenkörper:

Gehäuse aus Polypropylen/Fiberglas grau und Aluminium, LED-Linsen PC klar, **10kV-Überspannungsschutz und 0,7m Anschlusskabel mit Konnektor (IP65) im Lieferumfang**. Hohe Schlagfestigkeit (IK08). Geeignet für Mastaufsatz- und Ansatzmontage für Mastzopf 60 mm, Neigung -5° bis 15° einstellbar.

#### LED-Einheit:

50.000 h Lebensdauer bei Lichtstromerhalt von 70 % (L70B50), CRI ≥ 70, SDCM ≤ 3.

L	Bestellnummer	Leistung	Lichtfarbe	Ersatz für	Montagehöhe	L x B x H	kg
	663147	37W 5350lm	3000K				
L	663000	37W 5600lm	4000K	HQL-125W/HSE-70W	3-6 m	640 x 233 x 113	1,9
	663062	37W 5600lm	5700K				
	663154	53W 6950lm	3000K				
L	663017	53W 7300lm	4000K	HSE-100W	7-10 m	640 x 233 x 113	1,9
	663079	53W 7300lm	5700K				
	663161	69W 8650lm	3000K				
L	663024	69W 9100lm	4000K	HQL-250W/HSE-150W	7-10 m	640 x 233 x 113	1,9
	663086	69W 9100lm	5700K				
	664823	103W 12200lm	3000K				
L	664816	103W 12800lm	4000K	HQL-250/HQL-400W	7-10 m	640 x 233 x 113	1,9
	664809	103W 12800lm	5700K				

>>> L = Lagertype

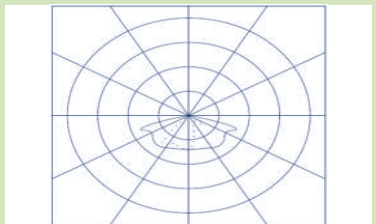
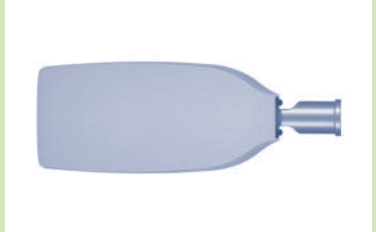

#### Zubehör für Mast- oder Wandmontage:

Bestellnummer	Beschreibung	kg
WA90-60	Wandausleger Zopf 60	0,9
WAE300-60	Wand-/Eckausleger Zopf 60	1,6
R76/60	Reduzierung von Zopf 76 auf 60	0,4
E42/60	Erweiterung von Zopf 42 auf 60	0,4

Bestellnummer	Ansatz/Zopf	kg
MAS76-1x60-190	60/76 mm	2,2
MAS76-2x180x60-190	60/76 mm	2,8
MAS76-2x90-60-190	60/76 mm	2,8
MAS76-3x120-60-190	60/76 mm	3,4
MAS76-4x90-60-190	60/76 mm	4,3

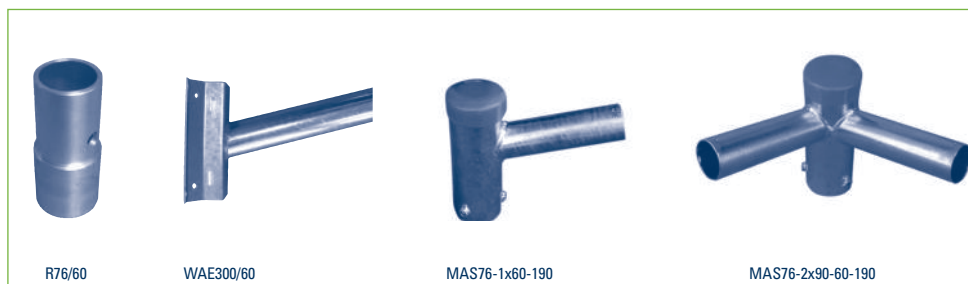

R76/60

WAE300/60

MAS76-1x60-190

MAS76-2x90-60-190

## Einbau-Downlight Außenbereich

### DL170 IP65



Rundes Einbaudownlight mit höherer Schutzart IP65.

#### Leuchtenkörper:

Gehäuse aus Aluminium, Pulverlackierung grau RAL9006 (andere RAL-Farben auf Anfrage), 3-pol. Klemme, integrierte Vorschaltgeräteeinheit, für Umgebungstemperaturen von -20°C bis +40°C.

#### Optischer Teil:

Reflektor aus hochglänzendem Aluminium, Abdeckung aus klarem Glas.

#### LED-Einheit:

50.000 h Lebensdauer bei Lichtstromerhalt von 80 % (L80B50), CRI ≥ 80, passive Kühlung.

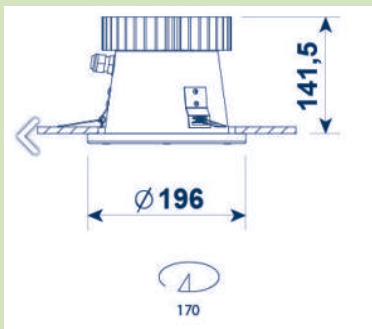
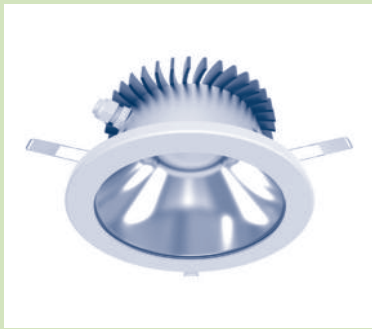

Bestellnummer	Leistung	D x H	Ausschnitt	kg
3206.1300/830	12W 1100lm 3000K	196 x 141,5	170	2,0
3206.1300/840	12W 1100lm 4000K	196 x 141,5	170	2,0
3206.2100/830	19W 1800lm 3000K	196 x 141,5	170	2,0
3206.2100/840	19W 1800lm 4000K	196 x 141,5	170	2,0
3206.3200/830	29W 2800lm 3000K	196 x 141,5	170	2,0
3206.3200/840	29W 2800lm 4000K	196 x 141,5	170	2,0

Bestellnummer	Lieferbar gegen Aufpreis
DA	EVG dimmbar DALI
OPAL	Glas matt
RAL	RAL-Farbe nach Wahl

Bei der Montage im Außenbereich ist ein dafür geeignetes, flexibles Kabel zu verwenden!

### DLK255



Quadratisches Einbaudownlight mit höherer Schutzart IP65.

#### Leuchtenkörper:

Gehäuse aus Aluminium, Pulverlackierung grau RAL9006 (andere RAL-Farben auf Anfrage), 3-pol. Klemme, integrierte Vorschaltgeräteeinheit, für Umgebungstemperaturen von -20°C bis +40°C.

#### Optischer Teil:

Glatter Reflektor aus hochglänzendem Aluminium, Abdeckung aus opalem Glas.

#### LED-Einheit:

50.000 h Lebensdauer bei Lichtstromerhalt von 80 % (L80B50), CRI ≥ 80, passive Kühlung. **LED-Treiber sind für Gleichstrombetrieb (Notlicht) geeignet.**

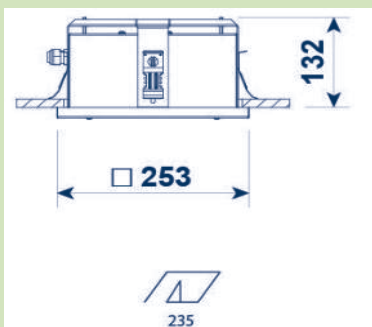

Bestellnummer	Leistung	L x B x H	Ausschnitt	kg
6617.1300/830	12W 1000lm 3000K	253 x 253 x 132	235 x 235	2,8
6617.1300/840	12W 1000lm 4000K	253 x 253 x 132	235 x 235	2,8
6617.2100/830	19W 1800lm 3000K	253 x 253 x 132	235 x 235	2,8
6617.2100/840	19W 1800lm 4000K	253 x 253 x 132	235 x 235	2,8
6617.3200/830	29W 2750lm 3000K	253 x 253 x 132	235 x 235	2,8
6617.3200/840	29W 2750lm 4000K	253 x 253 x 132	235 x 235	2,8

Bestellnummer	Lieferbar gegen Aufpreis
DA	EVG dimmbar DALI
RAL	RAL-Farbe nach Wahl

Bei der Montage im Außenbereich ist ein dafür geeignetes, flexibles Kabel zu verwenden!

## Anbau-Downlight Außenbereich

### DLN190



Rundes Anbau-Downlight mit höherer Schutzart IP54.

#### Leuchtenkörper:

Gehäuse aus Aluminium, Pulverlackierung grau RAL9006 (andere RAL-Farben auf Anfrage), 3-pol. Klemme, integrierte Vorschaltgeräteeinheit, für Umgebungstemperaturen von -20°C bis +40°C.

#### Optischer Teil:

Reflektor aus hochglänzendem Aluminium, Abdeckung aus klarem Glas.

#### LED-Einheit:

50.000 h Lebensdauer bei Lichtstromerhalt von 80 % (L80B50), CRI ≥ 80, passive Kühlung.

Bestellnummer	Leistung	D x H	kg
5962.1200/830	9W 1050lm 3000K	194 x 213	2,2
5962.1200/840	9W 1050lm 4000K	194 x 213	2,2
5962.2200/830	20W 1950lm 3000K	194 x 213	2,2
5962.2200/840	20W 1950lm 4000K	194 x 213	2,2
5962.3200/830	28W 2850lm 3000K	194 x 213	2,2
5962.3200/840	28W 2850lm 4000K	194 x 213	2,2
5962.4600/830	35W 4100lm 3000K	194 x 213	2,2
5962.4600/840	35W 4100lm 4000K	194 x 213	2,2

Bestellnummer	Lieferbar gegen Aufpreis
2700K	Lichtfarbe 2700K
DA	EVG dimmbar DALI
RAL	RAL-Farbe nach Wahl

Bei der Montage im Außenbereich ist ein dafür geeignetes, flexibles Kabel zu verwenden!

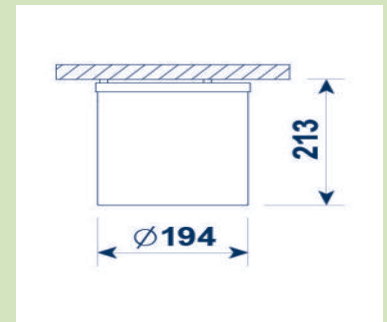

### Box



Quadratisches Anbaudownlight mit höherer Schutzart IP65.

#### Leuchtenkörper:

Gehäuse aus Aluminium, Pulverlackierung grau RAL9006 (andere RAL-Farben auf Anfrage), 3-pol. Klemme, integrierte Vorschaltgeräteeinheit, für Umgebungstemperaturen von -20°C bis +40°C.

#### Optischer Teil:

Reflektor aus Aluminium weiß, Abdeckung aus opaler PMMA-Scheibe.

#### LED-Einheit:

50.000 h Lebensdauer bei Lichtstromerhalt von 80 % (L80B50), CRI ≥ 80, passive Kühlung.

Bestellnummer	Leistung	D x H	kg
5861.1100/830	10W 700lm 3000K	150 x 150	1,9
5861.1100/840	10W 700lm 4000K	150 x 150	1,9

Bestellnummer	Lieferbar gegen Aufpreis
RAL	RAL-Farbe nach Wahl

Bei der Montage im Außenbereich ist ein dafür geeignetes, flexibles Kabel zu verwenden!

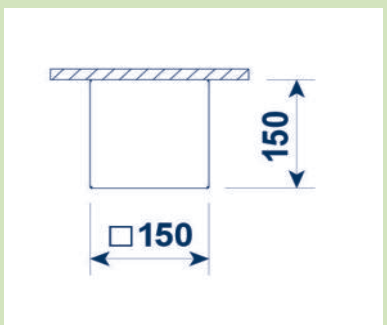

## Pollerleuchte

### Lois II

CE  IP65  IK05

Formschöne und dekorative Wand- oder Pollerleuchte in Bauhöhen von 460 bis 2400 mm für die Beleuchtung von Gärten, Wegen und Parkanlagen.

#### Leuchtenkörper:

Gehäuse aus Aluminium graphit zum Aufschrauben.

#### Abdeckung:

Diffuser aus opalem Polykarbonat.

#### LED-Einheit:

50.000 h Lebensdauer bei Lichtstromerhalt von 70 % (L70B50), CRI ≥ 80.

Bestellnummer	Leistung	H / D 1 / D 2	kg
<b>Wandleuchte</b>			
823 010	10W 720lm 3000K	460 / 138 / 193	3,6
823 009	10W 800lm 4000K	460 / 138 / 193	3,6
<b>Pollerleuchte</b>			
823 002	10W 720lm 3000K	585 / 138 / 160	4,0
823 001	10W 800lm 4000K	585 / 138 / 160	4,0
823 004	10W 720lm 3000K	900 / 138 / 160	4,7
823 003	10W 800lm 4000K	900 / 138 / 160	4,7
823 006	10W 720lm 3000K	1150 / 138 / 160	5,5
823 005	10W 800lm 4000K	1150 / 138 / 160	5,5
823 008	10W 720lm 3000K	2400 / 138 / 160	9,3
823 007	10W 800lm 4000K	2400 / 138 / 160	9,3



Wandleuchte



Pollerleuchte H=585



Pollerleuchte H=900



Pollerleuchte H=1150



Pollerleuchte H=2400

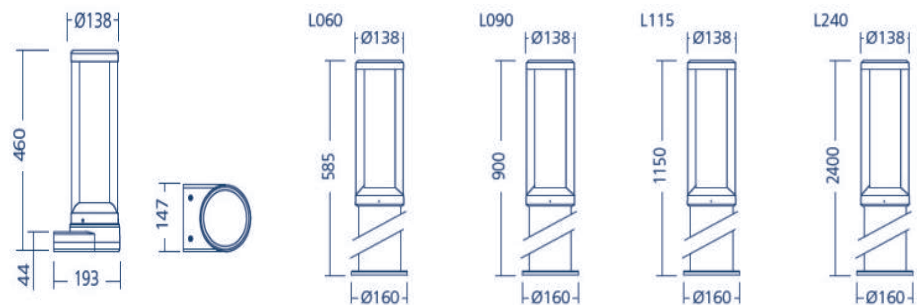

## Lichtstele

### Stele I

CE  IP65  IK08

Sehr schlanke und formschöne Lichtstele in Bauhöhen von 2400 bis 6000 mm für die Beleuchtung von Gärten, Wegen und Parkanlagen.

**Leuchtenkörper:**

Gehäuse aus Aluminium eloxiert zum Aufschrauben.

**Abdeckung:**

Diffuser aus opalem PMMA.

**LED-Einheit:**

50.000 h Lebensdauer bei Lichtstromerhalt von 90 % (L90B10), CRI ≥ 80.

Bestellnummer	Leistung	H / h / D	kg
1145240/3/C0/10kV	38W 2950lm 3500K	2400 / 908 / 150	12,0
1145250/3/C0/10kV	55W 4450lm 3500K	3600 / 915 / 180	26,0
1145260/3/C0/10kV	92W 6050lm 3500K	4800 / 915 / 200	44,0
1145270/3/M/10kV	134W 8750lm 3500K	6000 / 915 / 300	70,0

Bestellnummer	Beschreibung
RAL	RAL-Farbe nach Wahl

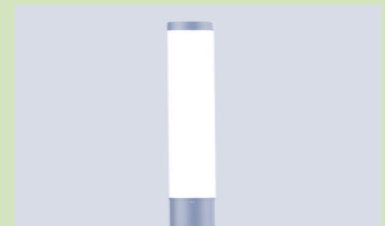
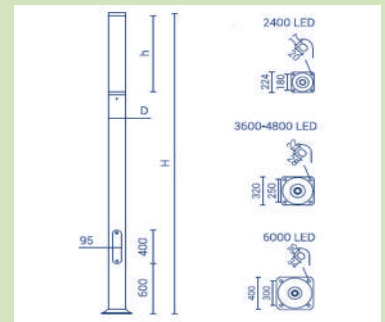
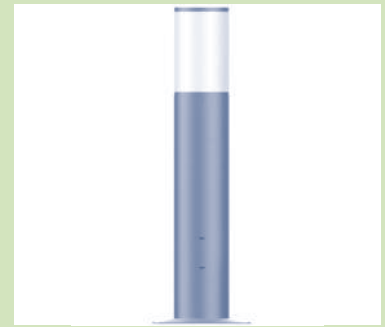

## Desinfektionsleuchte

### Steril I



Universelle UV-C Leuchte zur Beseitigung von Bakterien, Schimmelpilzen und Viren.

#### Leuchtenkörper:

Gehäuse und Abdeckung aus weißem Polycarbonat, 3m Kabel mit Schukostecker und Schalter, verstellbarer Bügel mit Möglichkeit zur Arretierung, Plastflasche zum Aufhängen des Strahlers.

#### UV-C-Einheit:

Ultraviolett-Strahlung C mit 8.000 h Lebensdauer.

Bestellnummer	Leistung	A x B x C	kg
<b>320 x 215</b>			
243943	36W 15m <sup>2</sup> /15 Min	215 x 320 x 95	2,2
<b>480 x 270</b>			
243905	72W 25m <sup>2</sup> /15 Min	270 x 480 x 100	3,7
243967	108W 35m <sup>2</sup> /15 Min	270 x 480 x 100	3,7



36W



72W/108W

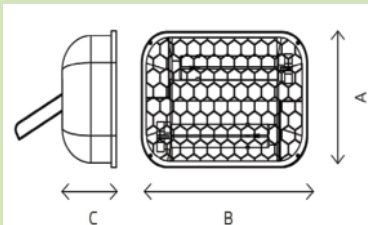

#### Stativ für Arbeitsplatzleuchte I:

3-Bein-Stativ aus galvanisiertem Stahl für eine Leuchte. Maximale Höhe von 200cm, Aufhängemöglichkeit für Zuleitung, 2x M6 Schrauben für Leuchtenmontage im Lieferumfang.

Bestellnummer	Beschreibung	Höhe	kg
000720	3-Bein Stativ, höhenverstellbar, Stahl verzinkt schwarz	200 cm	3,8

#### Hinweis zum Betrieb von UV-C Leuchten:

UV-C-Licht ist für Menschen und andere lebende Organismen äußerst schädlich. **Ein direkter Blickkontakt ist unbedingt zu vermeiden, es wird eine spezielle Schutzbrille empfohlen.** Während des Betriebes der Leuchte ist sicherzustellen, dass sich niemand im direkten Umfeld der Leuchte oder im Raum befindet bzw. der Zutritt möglich ist.

UV-C-Licht kann bei langer Bestrahlung Stoffe wie z.B. Kunststoff verändern.





## Desinfektionsleuchte

### Steril II



Robuste Stahlblechleuchte zur Desinfektion zur Schaffung von sterilen Räumen.

#### Leuchtenkörper:

Stahlblechgehäuse schwarz, Aluminium-Reflektor, Befestigungsbügel zur Wand-, Decken- oder Stativ-Montage.

#### UV-C-Einheit:

Ultraviolett-Strahlung C mit 8.000 h Lebensdauer.

Bestellnummer	Leistung	L x B x H	kg
<b>940 x 165</b>			
7805.130/TUV	32W 15m <sup>2</sup> /15 Min	940 x 165 x 135	3,1
7805.136/TUV	36W 15m <sup>2</sup> /15 Min	940 x 165 x 135	3,1
<b>940 x 245</b>			
7806.230/TUV	62W 25m <sup>2</sup> /15 Min	940 x 245 x 135	3,5
7806.236/TUV	74W 25m <sup>2</sup> /15 Min	940 x 245 x 135	3,5



32W/36W

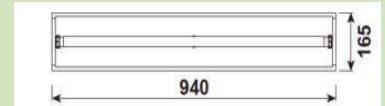

32W/36W

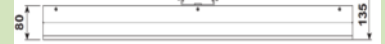
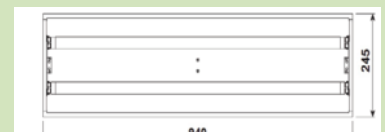

62W/74W

### Steril III



Desinfektionsleuchte mit **indirekter Ausstrahlung zur Säuberung der Luft in Anwesenheit von Personen**. Alternativ ist diese auch mit zusätzlicher direkter Ausstrahlung lieferbar. **Bei direkter Ausstrahlung dürfen sich keine Personen im Raum befinden.**

#### Leuchtenkörper:

Stahlblechgehäuse schwarz, seitliche Auslässe für indirekte Strahlung, Befestigungsbügel zur Wand-, Decken- oder Stativ-Montage.

#### UV-C-Einheit:

Ultraviolett-Strahlung C mit 8.000 h Lebensdauer.

Bestellnummer	Leistung	B x H	kg
<b>indirekt - Betrieb in Anwesenheit von Personen</b>			
7809.230/TUV	88W bis 25m <sup>2</sup> 117m <sup>3</sup> /h	1300 x 245 x 180	9,0
<b>direkt/indirekt - NICHT für Betrieb in Anwesenheit von Personen</b>			
7808.330/TUV	32W direkt + 88W indirekt bis 25m <sup>2</sup> 117m <sup>3</sup> /h	1300 x 245 x 180	9,0

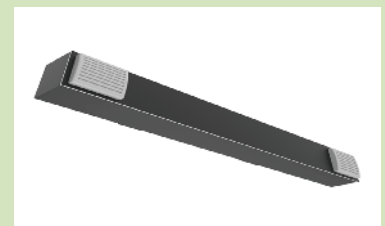
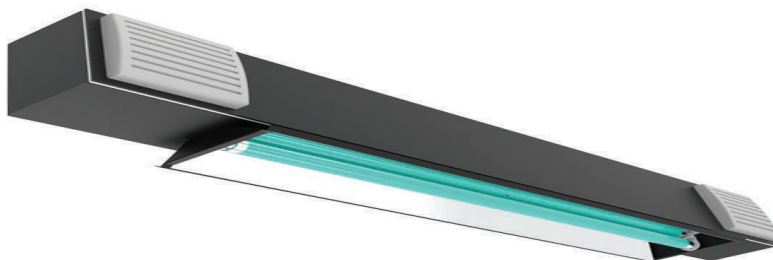

indirekt



direkt/indirekt

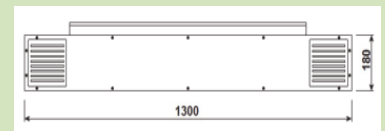

#### Hinweis zum Betrieb von UV-C Leuchten:

UV-C-Licht ist für Menschen und andere lebende Organismen äußerst schädlich. **Ein direkter Blickkontakt ist unbedingt zu vermeiden, es wird eine spezielle Schutzbrille empfohlen.** Während des Betriebes der Leuchte ist sicherzustellen, dass sich niemand im direkten Umfeld der Leuchte oder im Raum befindet bzw. der Zutritt möglich ist.

UV-C-Licht kann bei langer Bestrahlung Stoffe wie z.B. Kunststoff verändern.

## Arbeitsplatzleuchte

### Arbeitsplatzleuchte I

CE  IP54  IK10

Universelle Baustellenleuchte mit hoher Schlagfestigkeit IK10.

#### Leuchtenkörper:

Gehäuse und Abdeckung aus schlagfestem, grauem Polykarbonat IK10, Anti-Blend-Diffuser aus opalem Polykarbonat, 5m Kabel mit Schukostecker, Schalter, zwei Schuko-Steckdosen auf der Gehäuserückseite, verstellbarer Bügel mit Möglichkeit zur Arretierung und Tragegriff.

#### LED-Einheit:

Hocheffiziente SMD-LED, LED-Einheit mit 50.000 h Lebensdauer bei Lichtstromerhalt von 80 % (L80B50), CRI ≥ 80.

L	Bestellnummer	Leistung	L x B x H	kg
	<b>400 x 300</b>			
L	247057	32W 3300lm 4000K	400 x 300 x 100	3,0
	<b>480 x 300</b>			
	247767	42W 4500lm 4000K	480 x 300 x 75	3,6
	247491	50W 5500lm 4000K	480 x 300 x 75	3,6
	248931	78W 9500lm 4000K	480 x 300 x 75	3,6

>>> L = Lagertype



#### Stativ für Arbeitsplatzleuchte I:

3-Bein-Stativ aus galvanisiertem Stahl für eine Leuchte. Maximale Höhe von 250 cm, Aufhängemöglichkeit für Zuleitung, 2x M6 Schrauben für Leuchtenmontage im Lieferumfang.

L	Bestellnummer	Beschreibung	Höhe	kg
L	016660	3-Bein Stativ, höhenverstellbar, Stahl verzinkt	250 cm	4,0

>>> L = Lagertype



## Arbeitsplatzleuchte

### Arbeitsplatzleuchte II

CE  IP54  IK10

Kompakte Baustellenleuchte mit hoher Schlagfestigkeit IK10.

#### Leuchtenkörper:

Gehäuse und Abdeckung aus schlagfestem, grauem Polykarbonat IK10, Schutzklasse II, Anti-Blend-Diffuser aus opalem PC, 3m Kabel mit Schuko-Stecker, verstellbarer Haltegriff zum Aufhängen der Leuchte. Ladegerät bei Akku-Leuchte enthalten.

#### LED:

Hocheffiziente SMD-LED, LED-Einheit mit 50.000 h Lebensdauer bei Lichtstromerhalt von 80 % (L80B50), CRI ≥ 80, breitstrahlend 120° Ausstrahlwinkel.

L	Bestellnummer	Leistung	B x H x T	kg
<b>230V-Betrieb</b>				
L	256943	20W 1600lm 4000K	192 x 193 x 123	0,9
<b>Akku-Betrieb</b>				
	248511	20W 1300lm 4000K Li-Ionen-Akku 120 min	192 x 193 x 123	1,1

>>> L = Lagertyp

### Arbeitsplatzleuchte III

CE  IP54  IK10

Runde Baustellenleuchte für die Deckenmontage mit hoher Schlagfestigkeit IK10.

#### Leuchtenkörper:

Gehäuse und Abdeckung aus schlagfestem, grauem Polykarbonat IK10, Schutzklasse I, Anti-Blend-Diffuser aus PC, 5 m Kabel mit Schuko-Stecker, Schuko-Steckdose an der Leuchte, Schalter, Haltegriff, Aufhängehaken und magnetische Rückseite für Montage auf Metall. Ladegerät bei Akku-Leuchte enthalten.

#### LED:

Hocheffiziente SMD-LED, LED-Einheit mit 50.000 h Lebensdauer bei Lichtstromerhalt von 80 % (L80B50), CRI ≥ 80.

Bestellnummer	Leistung	B x H	kg
<b>230V-Betrieb</b>			
619298	20W 2400lm 4000K	237 x 244	1,8
<b>Akku-Betrieb</b>			
619045	20W 2000lm 4000K Li-Ionen-Akku 90 min	237 x 244	3,0



## Verladeleuchte

### VLL

CE   IP65

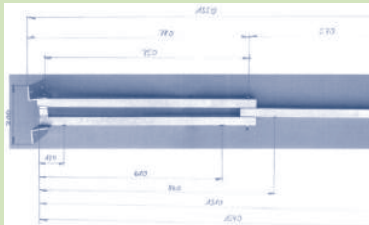

Fluter mit signalgelben Aluminiumausleger mit maximaler Ausladung von 1350 mm (780 + 570 mm) mit zwei Gelenken zum Beleuchten von Laderäumen von LKW's oder Transportern an Laderampen.

#### Leuchtenkörper:

Gehäuse Aluminiumdruckguß schwarz, Alu-Reflektor breitstrahlend, Hartglas klar, Befestigungsbügel, dreh- und neigbar mit 1,6 m Anschlusskabel mit Schukostecker.

#### LED-Einheit:

40.000 h Lebensdauer bei Lichtstromerhalt von 80 % (L80B50), CRI ≥ 70. 4000K auf Anfrage.

Bestellnummer	Leistung	Gesamtgewicht
VLL10-5K	10W 820lm 5000K	3,3
VLL20-5K	20W 1750lm 5000K	3,7
VLL30-5K	30W 2700lm 5000K	4,0
VLL50-5K	50W 4500lm 5000K	4,9

Bestellnummer	Lieferbar gegen Aufpreis
Blendschutz	Wabenraster



## Traversen für Strahler

### Mastaufsatztraversen für 1-2 Fluter

- Traversen und Ausleger sind feuerverzinkt, inklusive feuerverzinktem Befestigungsmaterial
- **vor jeder Installation ist die Statik des Befestigungsortes wie z.B. Mast oder Wand zu prüfen**
- jede Extrabohrung kostet 10,00 EUR Brutto (Bohrmaße angeben)
- auf Wunsch sind die Traversen auch in Edelstahl gegen Aufpreis lieferbar
- **Sonderfarben/-beschichtungen z.B. für maritime Umgebung sind gegen Aufpreis möglich**

#### 1 Fluter Aufsatz, Befestigung Bügelmitte, Befestigung M10, bis 15 kg belastbar.

L	Bestellnummer	Zopf	kg
L	TRA1 x AS60	60 mm	0,7
L	TRA1 x AS76	76 mm	1,0
L	TRA1 x AS89	89 mm	1,2

#### 1 Fluter seitlich, Befestigung M10, bis 15 kg belastbar.

L	Bestellnummer	Zopf	Länge	kg
L	TRA1 x 60-190	60 mm	190 mm	1,1
L	TRA1 x 76-190	76 mm	190 mm	1,4
L	TRA1 x 89-190	89 mm	190 mm	1,7

#### 1 bis 2 Fluter seitlich 180°, ein-/zweiseitige, seitliche Ansatzmontage M10, für Aufsatzmontage ungebohrt bei Länge 190 und 400 mm, bis 30 kg belastbar bei L=190 / 400, bis 40 kg/Seite bei L=660 / 1200.

L	Bestellnummer	Montageart	Zopf	Länge	kg
L	TRA2 x 60-190	Ansatz	60 mm	190 mm	2,3
L	TRA2 x 76-190	Ansatz	76 mm	190 mm	2,5
L	TRA2 x 89-190	Ansatz	89 mm	190 mm	2,6
L	TRA2 x 108-190	Ansatz	108 mm	190 mm	5,7
L	TRA2 x 60-400	Ansatz	60 mm	400 mm	3,4
L	TRA2 x 76-400	Ansatz	76 mm	400 mm	3,6
L	TRA2 x 89-400	Ansatz	89 mm	400 mm	3,7
L	TRA2 x 108-400	Ansatz	108 mm	400 mm	6,7
L	TRA2 x 60-660	Aufsatz	60 mm	660 mm	6,5
L	TRA2 x 76-660	Aufsatz	76 mm	660 mm	6,7
L	TRA2 x 89-660	Aufsatz	89 mm	660 mm	6,8
L	TRA2 x 108-660	Aufsatz	108 mm	660 mm	8,4
L	TRA2 x 76-1200B	Aufsatz	76 mm	1200 mm	10,6
L	TRA2 x 89-1200B	Aufsatz	89 mm	1200 mm	10,7
L	TRA2 x 108-1200B	Aufsatz	108 mm	1200 mm	12,8

#### Befestigungsnut Ansatz/Lochabstand Aufsatz:

Bestellnummer	Montageart	Lochabstand
TRA2 x...-190	Ansatz	70-150 mm
TRA2 x...-400	Ansatz	100-210, 308-335 mm
TRA2 x...-660	Aufsatz	600 mm
TRA2 x...-1200	Aufsatz	1120 mm

>>> L = Lagertype

**Vor jeder Installation ist bauseits die Statik des Befestigungsortes zu prüfen!**

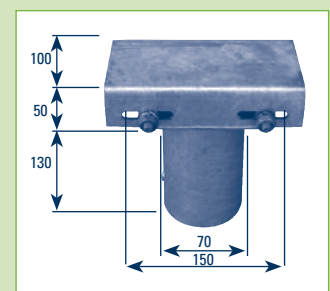
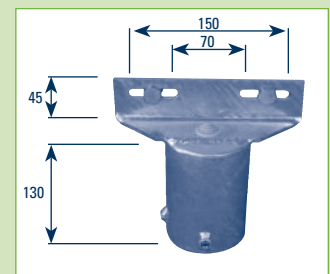
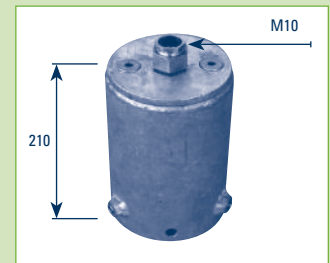

TRA2x...190

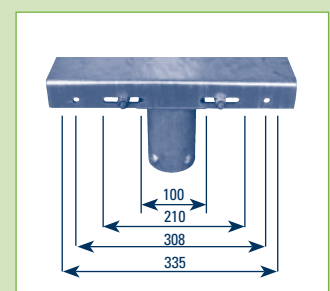

TRA2x...400

## Traversen für Strahler

### Mastaufsatztraversen für 2-4 Fluter

**2 Fluter seitlich 90°, Ansatzmontage M10, bis 15 kg je Seite belastbar.**

L	Bestellnummer	Zopf	Länge	kg
L	TRA2 x 90°-60-265	60 mm	265 mm	2,2
L	TRA2 x 90°-76-265	76 mm	265 mm	2,5
L	TRA2 x 90°-60-400	60 mm	400 mm	4,2
L	TRA2 x 90°-76-400	76 mm	400 mm	4,5
L	TRA2 x 90°-89-400	89 mm	400 mm	4,8
L	TRA2 x 90°-108-400	108 mm	400 mm	6,4

Lochabstand:

TRA2 x 90°...-265	70 - 150 mm
TRA2 x 90°...-400	100 - 210 mm

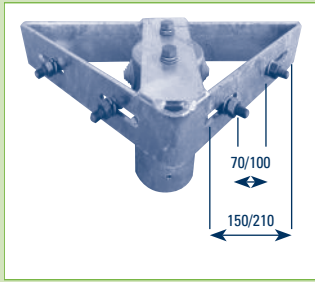

Maße für L=265/400

**3 Fluter seitlich 120°, Ansatzmontage M10, bis 15 kg je Seite belastbar.**

L	Bestellnummer	Zopf	Länge	kg
L	TRA3 x 120°-60-265	60 mm	265 mm	2,2
L	TRA3 x 120°-76-265	76 mm	265 mm	2,5
L	TRA3 x 120°-60-400	60 mm	400 mm	4,2
L	TRA3 x 120°-76-400	76 mm	400 mm	4,5
L	TRA3 x 120°-89-400	89 mm	400 mm	4,8
L	TRA3 x 120°-108-400	108 mm	400 mm	6,4
L	TRA3 x 120°-76-450	76 mm	450 mm	5,7
L	TRA3 x 120°-89-450	89 mm	450 mm	6,0
L	TRA3 x 120°-108-450	108 mm	450 mm	7,6

Lochabstand:

TRA3 x 120°...-265	70 - 150 mm
TRA3 x 120°...-400	100 - 210 mm
TRA3 x 120°...-450	70-210, 300 mm

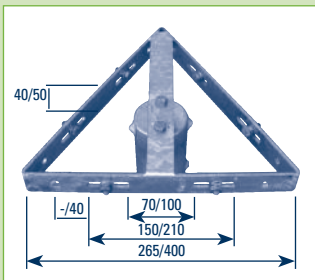

Maße für L=265/400

**4 Fluter seitlich 90°, Ansatzmontage M10, bis 15 kg je Seite belastbar.**

L	Bestellnummer	Zopf	Länge	kg
L	TRA4 x 90°-60-265	60 mm	265 mm	2,7
L	TRA4 x 90°-76-265	76 mm	265 mm	3,0
L	TRA4 x 90°-60-400	60 mm	400 mm	5,7
L	TRA4 x 90°-76-400	76 mm	400 mm	6,0
L	TRA4 x 90°-89-400	89 mm	400 mm	6,3
L	TRA4 x 90°-108-400	108 mm	400 mm	7,9
L	TRA4 x 90°-76-450	76 mm	450 mm	7,4
L	TRA4 x 90°-89-450	89 mm	450 mm	7,7
L	TRA4 x 90°-108-450	108 mm	450 mm	9,1

Lochabstand:

TRA4 x 90°...-265	70 - 150 mm
TRA4 x 90°...-400	100 - 210 mm
TRA4 x 90°...-450	70-210, 300 mm

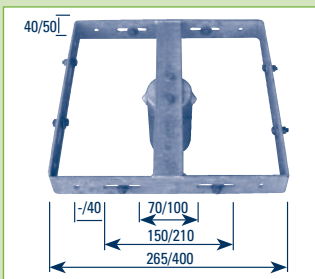

Maße für L=265/400

### Mastansatztraverse

**Mastansatztraverse** – DURCHMESSERANGABE vom Mast an der Befestigungsstelle erforderlich.

- Preise gelten für Mastdurchmesser von 60 - 108 mm.
- bis 30 kg belastbar bei L=190/400, bis 40 kg bei L=660 cm.

L	Bestellnummer	Nut	Lochabstand	kg
L	MATRA190	100 x 55 mm	70-150 mm	1,8
L	MATRA400	100 x 55 mm	100-210, 308-335 mm	3,0
L	MATRA660	-	600 mm	6,0

>>> L = Lagertype

**Vor jeder Installation ist bauseits die Statik des Befestigungsortes zu prüfen!**

Technische Änderungen vorbehalten. NEG, Südstraße 4, 09221 Neukirchen, 0371/2803606, www.neg-leuchten.de

## Mastausleger für Mastleuchten

### Mastausleger für 1-4 Mastleuchten

**1 Straßenleuchte**, feuerverzinkt, 15° Neigung, für Mastzopf 76, bis 15 kg je Seite belastbar.

L	Bestellnummer	Ansatz	Ausladung	kg
L	MAS76-1 x 42-190	42 mm	190 mm	2,0
L	MAS76-1 x 60-190	60 mm	190 mm	2,2
L	MAS76-1 x 76-190	76 mm	190 mm	2,4

**2 Straßenleuchten 180°**, feuerverzinkt, 15° Neigung, für Mastzopf 76, bis 15 kg je Seite belastbar.

L	Bestellnummer	Ansatz	Ausladung	kg
L	MAS76-2 x 180° x 42-190	42 mm	190 mm	2,5
L	MAS76-2 x 180° x 60-190	60 mm	190 mm	2,8
L	MAS76-2 x 180° x 76-190	76 mm	190 mm	3,0

**2 Straßenleuchten 90°**, feuerverzinkt, 15° Neigung, für Mastzopf 76, bis 15 kg je Seite belastbar.

L	Bestellnummer	Ansatz	Ausladung	kg
L	MAS76-2 x 90° x 42-190	42 mm	190 mm	2,5
L	MAS76-2 x 90° x 60-190	60 mm	190 mm	2,8
L	MAS76-2 x 90° x 76-190	76 mm	190 mm	3,0

**3 Straßenleuchten 120°**, feuerverzinkt, 15° Neigung, für Mastzopf 76, bis 15 kg je Seite belastbar.

L	Bestellnummer	Ansatz	Ausladung	kg
L	MAS76-3 x 120° x 42-190	42 mm	190 mm	3,3
L	MAS76-3 x 120° x 60-190	60 mm	190 mm	3,4
L	MAS76-3 x 120° x 76-190	76 mm	190 mm	3,6

**4 Straßenleuchten 90°**, feuerverzinkt, 15° Neigung, für Mastzopf 76, bis 15 kg je Seite belastbar.

L	Bestellnummer	Ansatz	Ausladung	kg
L	MAS76-4 x 90° x 42-190	42 mm	190 mm	4,2
L	MAS76-4 x 90° x 60-190	60 mm	190 mm	4,3
L	MAS76-4 x 90° x 76-190	76 mm	190 mm	4,5

Auslegerlängen von 300 bis 1500 mm sowie Mastzopfmaße 60, 89, 108 sind auf Anfrage lieferbar.

### Mastaufsatz für 2 Mastleuchten

- feuerverzinkt, für Mastzopf 76, bis 15 kg je Seite belastbar
- für zwei Kofferleuchten Aufsatz Zopf 60, drehbar
- Mastzopf 42 und 60 mm gegen Aufpreis lieferbar

L	Bestellnummer	Ansatz	Abstand	kg
L	TRA60-A2x60-400	400 mm	280 mm	5,5
L	TRA76-A2x60-400	400 mm	280 mm	5,5
L	TRA60-A2x60-660	660 mm	540 mm	8,7
L	TRA76-A2x60-660	660 mm	540 mm	8,7

>>> L = Lagertype

**Vor jeder Installation ist bauseits die Statik des Befestigungsortes zu prüfen!**

Technische Änderungen vorbehalten. NEG, Südstraße 4, 09221 Neukirchen, 0371/2803606, www.neg-leuchten.de

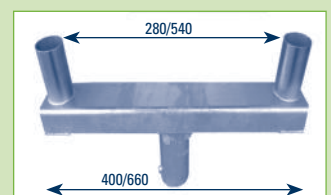
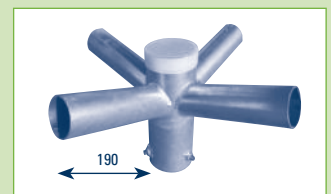
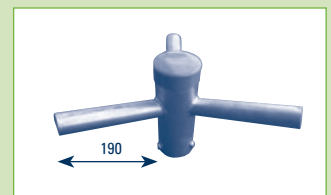
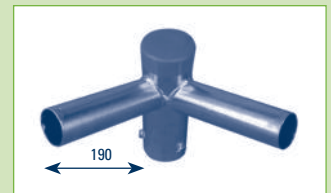
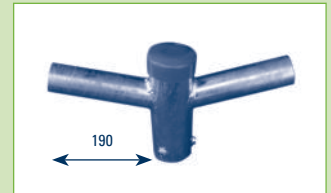
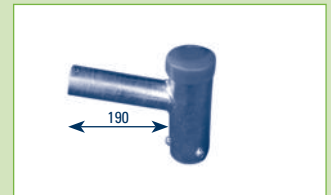

## Wand-/Dachausleger

### Wanddeck- und Wandausleger

**Universalausleger Wand/Ecke**, Wand- (M8) oder Mastmontage (M10 Langloch/Nut 250x10 mm, Spannband nicht im Lieferumfang), 15° Neigung, **bis 15 kg belastbar**. Ausführung Zopf 76 mm a. A.

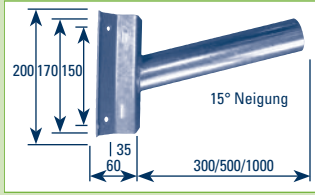

L	Bestellnummer	Zopf	Länge	kg
L	WAE300-42	42 mm	300 mm	1,3
L	WAE300-60	60 mm	300 mm	1,6
L	WAE500-42	42 mm	500 mm	2,1
L	WAE500-60	60 mm	500 mm	2,1
L	WAE1000-42	42 mm	1000 mm	2,5
L	WAE1000-60	60 mm	1000 mm	2,8

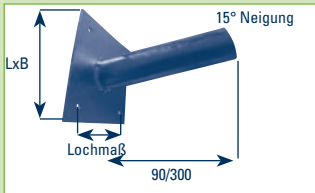

**Wandausleger**, Bohrung M8, 15° Neigung, **bis 15 kg belastbar**.

Ausführung auch mit Zopf 76 mm lieferbar.

L	Bestellnummer	Zopf	Länge	Wandplatte	Lochmaß	kg
<b>ohne Neigung</b>						
L	WA90-60	60 mm	90mm	190 x 140 mm	153 x 105 mm	0,9
<b>mit Neigung 15°</b>						
	WA300-42	42 mm	300mm	180 x 180 mm	130 x 130 mm	1,3
L	WA300-60	60 mm	300mm	180 x 180 mm	130 x 130 mm	1,6

WA300-60

### Wandausleger starr/ausziehbar

**Universalausleger starr/ausziehbar** aus Profilrohr 30x30 mm, Wandplatte 180x120 mm, Lochabstände Befestigungsplatte 130 mm, Durchgangsgewinde M10, **belastbar bis 8/16 kg**.

L	Bestellnummer	Beschreibung	bis	Länge	kg
L	WAL-A800	Ausleger starr	16 kg	800	3,2
L	WAL-A1500	Ausleger starr	16 kg	1500	4,9
L	WAL-AZ	Ausleger ausziehbar	8 kg	750-1200	3,0



WAL-AZ

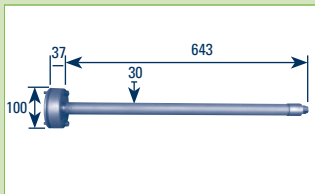

### Wandausleger E1

**Aludruckgußrohr**, Pulverlackierung (ähnlich DB 0701), **belastbar bis 8 kg**, 2x M8 Schrauben.

L	Bestellnummer	Länge	kg
L	WAL-E1-680	800	1,2

### Dachausleger

**Traverse für Dachauflage**, für Gegengewichtsplatten 500 x 500 mm (nicht im Lieferumfang), mit Haltevorrichtung, **geeignet für WAL-A/WAL-AZ** (separat bestellbar), **bis 8 kg belastbar**.

**ANGABE DER MONTAGEHÖHE ERFORDERLICH.**

Bestellnummer	L x B x H	kg
TRA-D500	620 x 620 x 80	0,6

>>> L = Lagertyp



mit Meyer „Superlight Compact“ und Wandarm

**Vor jeder Installation ist bauseits die Statik des Befestigungsortes zu prüfen!**



## Zubehör

### Eckbefestigung

**Eckbefestigung außen** für Fluter, **bis 15 kg belastbar**, Bohrung für Fluter M10.

L	Bestellnummer	kg
L	ECK-A15	0,7

**Eckbefestigung innen** für Fluter, **bis 15 kg belastbar**, Bohrung für Fluter M10.

Bestellnummer	kg
ECK-I15	0,7

### Mastreduzierung

**Reduzierung Alu** von Mastzopf 76 bzw. 60 mm auf Mastzopf 60 bzw. 42 mm.

L	Bestellnummer	kg
L	R60/42	0,7
L	R76/60	0,7

### Masterweiterung

**Erweiterung Alu** von Mastzopf 42 bzw. 60 mm auf Mastzopf 60 bzw. 76 mm.

L	Bestellnummer	kg
L	E42/60	0,7
L	E60/76	0,7

### Nachrüstatz für Kranmontage

**Für einen Fluter** aus Edelstahl V2A, Set aus zwei Bügel mit Gummipuffer.

L	Bestellnummer	Beschreibung	kg
L	Kranset 400	Bügelbreite bis 45 mm	0,6
L	Kranset 1000/2000	Bügelbreite bis 75 mm	0,6

**Für einen Hallentiefstrahler** aus Edelstahl V2A, Set aus einem Profilansatz, Gummipuffer, Winkel.

L	Bestellnummer	kg
L	Kranset-HTS	1,1

### Erdstück für Wegeleuchten

**Erdstück** feuerverzinkt.

L	Bestellnummer	kg
L	Erdstück-02	3,1

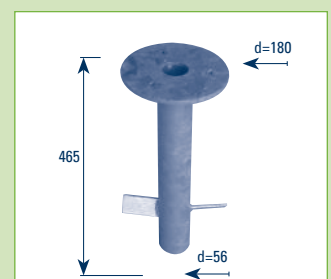
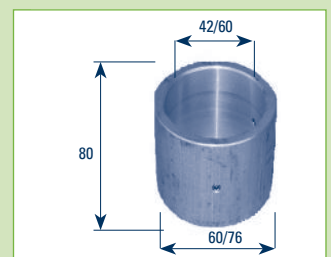
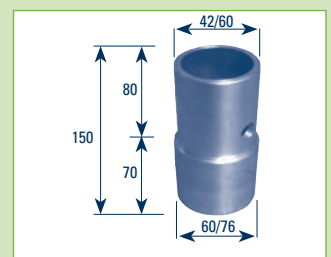
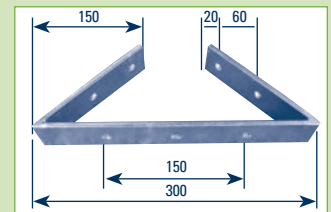
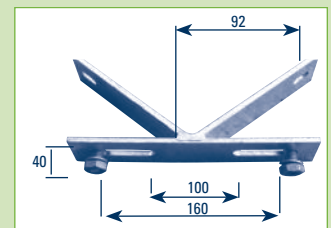

>>> L = Lagertype

**Vor jeder Installation ist bauseits die Statik des Befestigungsortes zu prüfen!**

Technische Änderungen vorbehalten. NEG, Südstraße 4, 09221 Neukirchen, 0371/2803606, www.neg-leuchten.de

### Revisionsrahmen

**Anwendung:**

Einbaurahmen zum werkzeuglosen Herabklappen von Einbauleuchten ohne Abklemmen der Leuchte für einfache und schnelle wiederkehrende Revisionsarbeiten.

**Leuchtenrahmen:**

Stahlblech oder V2A (gegen Aufpreis) weiß lackiert (andere RAL-Farben auf Anfrage gegen Aufpreis). Leuchte wird durch zwei Magnete im Rahmeninneren und mit Klappspinnen gehalten.

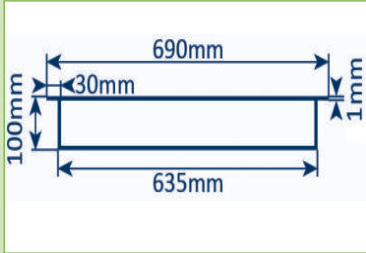
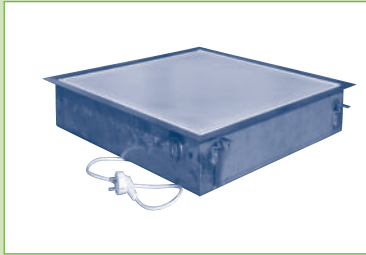

Bestellnummer	Beschreibung	kg
REVISION-635	für Einbaurasterleuchten in Gipsdecken	5,10

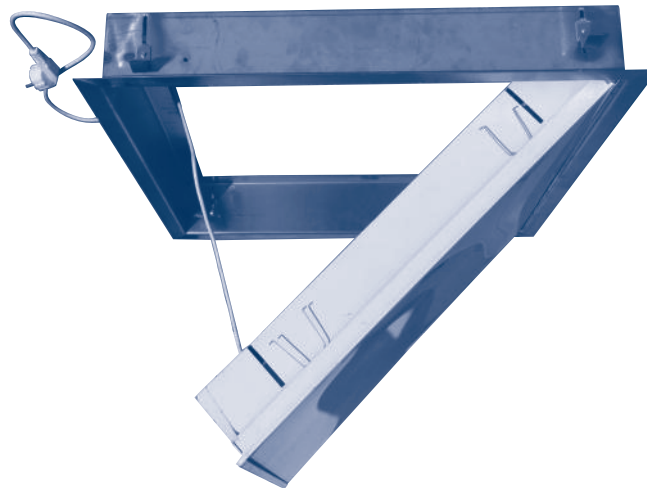

# Allgemeine Geschäftsbedingungen

## Allgemeines:

Das sind die Geschäftsbedingungen der Neukirchener Elektrogesellschaft, Inhaber Silvio Eiselt (nachfolgend NEG genannt). NEG beliefert ausschließlich nur den Elektrogroßhandel und gibt Netto-Preisangebote an diesen ab.

## Technik:

Alle technischen Angaben sind freibleibend. Vor der Installation von Mast-Traversen ist die Statik vom Mast zu prüfen.

## Preise:

Alle Preise sind Brutto-Preise zuzüglich der jeweils gültigen gesetzlichen Mehrwertsteuer und sind gültig bis Widerruf. Angebotspreise sind objektbezogen und gelten nicht bei erheblicher Mengenreduzierung.

## Lieferbedingungen:

Ab einem Auftragswert von Netto 500,00 EUR erfolgt der Versand frachtfrei innerhalb BRD, sonst entstehen Frachtkosten je nach Aufwand ab 10,00 Euro. Aufträge über Kleinmengen können bei einem nicht lagermäßig geführten Artikel zu erheblich längeren Lieferzeiten oder zur Stornierung führen. Bei offenen, fälligen Forderungen kann die Auslieferung weiterer Ware ohne Nachricht zurückgehalten werden. Für etwaige daraus entstehende Schäden wird keine Haftung übernommen. Kosten für nicht zustellbare Ware gehen zu Lasten des Käufers. Falschlieferungen müssen innerhalb von 5 Tagen nach Erhalt der Ware schriftlich gerügt werden. Offene Mängel an der Sendung müssen sofort bei Erhalt beim Transportunternehmen angezeigt und dokumentiert werden, andernfalls kann kein Ersatz erfolgen. Verdeckte Mängel oder zugesicherte Eigenschaften sind einen Monat nach Erhalt der Ware schriftlich geltend zu machen.

## Stornierung/Mengenreduzierung:

Eine Stornierung oder Mengenreduzierung ist nur nach Rücksprache eventuell möglich. Eigenmächtige, vorzeitige Zusagen an den Endkunden ohne vorherige Rücksprache gehen immer zu Lasten des Bestellers.

## Eigentumsvorbehalt:

Alle gelieferten Waren bleiben bis zur vollständigen Bezahlung Eigentum von NEG. Eventuelle Gebrauchs-/Lagerspuren o. Ä. werden in Rechnung gestellt.

## Lieferzeit:

Die Lieferzeit beträgt in der Regel 1 bis 2 Arbeitstage, soweit ab Lager Neukirchen verfügbar, sonst ca. 2 bis 3 Wochen laut Auftragsbestätigung. Etwaige Lieferverzögerungen werden umgehend mitgeteilt. Terminzustellungen gehen zu Lasten des Kunden.

## Gewährleistung:

Die Gewährleistung erfolgt im Rahmen der gesetzlichen Regelung. Nur zur Abwehr von drohenden Schäden und nach vorheriger Unterrichtung ist der Kunde berechtigt etwaige Mängel selbst oder im Auftrag beheben zu lassen. Anfahrtskosten werden generell nicht erstattet, da NEG nur zur Lieferung der Ware verpflichtet ist.

## Garantie:

Auf alle Leuchten gibt NEG eine Garantie von 2 Jahren. Eine Erweiterung auf 5 Jahre ist auf Anfrage möglich. Leuchtmittel, Akkus/Batterien, Gebrauchs-/Verschleißteile sowie Austauschkosten sind davon ausdrücklich ausgenommen.

## Bemusterung:

Eine Musterlieferung erfolgt frei Haus gegen Berechnung mit einer Rückgabefrist von 4 Wochen und nur nach Bestellung mit Bestellnummer.

## Warenrücknahme:

Warenrücknahme erfolgt gegebenenfalls nur nach vorheriger Absprache. Es wird eine Kostenpauschale von mindestens 20 % des Warenwertes in Rechnung gestellt. Unfreie Rücksendungen ohne Absprache werden nicht angenommen. Bei nicht fachgerechtem Versand/Transportschaden, Fehlen der Originalverpackung und Zubehör oder benutzten Zustand erfolgt ein Abzug vom Warenwert.

## Sonderanfertigungen/ nicht lagernde Artikel:

Sonderanfertigungen bzw. nicht lagernde Artikel sind vom Umtausch ausgeschlossen, Vorbereitungen für den Einbau wie Erstellung von Deckenausschnitten sollten erst nach Warenerhalt getroffen werden.

## Zahlung:

Bei Neukunden gilt generell Kauf per Vorkasse oder gegen Barzahlung. Ab einem Bestellwert von 20 000 EUR ist ein Drittel der Rechnungssumme sofort, der Rest nach Erhalt der Ware fällig. Bei verspäteter Zahlung ab einem Tag nach Fälligkeit erfolgt die Erhebung von Verzugszinsen von 8,5 % p.a.. Weitere Inkassokosten werden ebenfalls dem Besteller zugerechnet. Gewährte Rabatte und Sonderpreise sind am 31. Tag nach Rechnungsfälligkeit bei Zahlungsverzug hinfällig und werden in Rechnung gestellt.

## Allgemeines:

Gerichtsstand unter Kaufleuten ist Neukirchen, das Vertragsverhältnis unterliegt deutschem Recht. Irrtümer oder Druckfehler sowie technische Änderungen in diesem Katalog sind vorbehalten.

NEG – Neukirchener Elektrogesellschaft (NEG)

Inh. Silvio Eiselt

Südstraße 4

09221 Neukirchen

Deutschland

Tel. 0371 2803606

Fax 0371 2710518

Ust-ID Nr.: DE289742597

Registernummer EAR: 81682710

Stand: Neukirchen der 01.04.22

Ausgabe: 2022



**Neukirchener Elektrogesellschaft (NEG)**  
**Inhaber Silvio Eiselt**  
**Südstraße 4 – Gewerbegebiet**  
**09221 Neukirchen**  
**Tel.0371 2803606**  
**Fax 0371 2803614**  
**info@neg-leuchten.de**  
**www.neg-leuchten.de**